

συστήματα ρολών rolling shutters

(3η έκδοση - 3rd edition)

ΕΛ.ΕΜ.ΑΝΤΩΝΙΟΥ

ΚΟΥΦΩΜΑΤΑ ΑΛΟΥΜΙΝΙΟΥ-ΣΥΝΘΕΤΙΚΑ
ΠΑΡΑΔΟΣΙΑΚΑ ΚΑΓΚΕΛΑ



Η εταιρεία μας Our company

Η εταιρεία **ΡΟΛΑ ΚΑΤΕΡΙΝΗΣ Α.Β.Ε.Ε** με διακριτικό τίτλο **ROLKA** είναι μία από τις μεγαλύτερες εταιρείες στο χώρο της κατασκευής και εμπορίας συστημάτων ρολών στην Ελλάδα. Εδρεύει στην Κατερίνη και συγκεκριμένα στο 3ο χλμ Π.Ε.Ο Κατερίνης – Θεσ/νίκης σε έκταση 17.500τ.μ όπου υπάρχουν εγκαταστάσεις με συνολική δόμηση 9.000τ.μ.

Ειδικεύεται στο χώρο του ρολού από το 1992 και από το 1999 λειτουργεί με τη σημερινή μορφή της.

“**ROLKA**” is one of the largest factories in the business of manufacturing and trading rolling shutters in Greece. The factory is located on the 3rd klm of the Old National Road (O.N.D) that connects Katerini to Thessaloniki, on a land property of 17.000 sq. m. with establishments of 9000 sq. m.

Furthermore, it specializes in the production of shutters since 1992, and has been operating under its current form (i.e. as an S.A) since 1999.



Η ROLKA ABEE είναι καθετοποιημένη βιομηχανία παραγωγής συστημάτων ρολών και διαθέτει:

****Τρεις γραμμές παραγωγής φύλλων αλουμινίου – πολυουρεθάνης.**

****Δύο γραμμές παραγωγής πλαστικού προφίλ (extruder)**

****Δέκα μηχανές injection παραγωγής εξαρτημάτων πλαστικής μορφής για ρολά.**

****Μεγάλους αποθηκευτικούς χώρους των υλικών που παράγει.**

****Δεκαπέντε τύπους κουτιών για ρολά αλουμινίου και δύο για γκαραζόπορτες.**

Εμπορεύεται όλα τα παραγόμενα προϊόντα της (φυλλαράκια και εξαρτήματα) και κατασκευάζει έτοιμα ρολά και γκαραζόπορτες κατόπιν παραγγελίας, ακόμα και για τις πιο εξειδικευμένες κατασκευαστικές απαιτήσεις.

Η παρουσία της όμως δεν περιορίζεται στον ελληνικό χώρο. Έχει εξαγωγική παρουσία σε πολλές χώρες όπως Κύπρο, Σερβία, Μαυροβούνιο, Ρουμανία, Βουλγαρία, Αλβανία κ.λ.π, όπου και εξάγει το 20% των προϊόντων που παράγει.



ROLKA S.A is a verticalized industry that produces rolling shutters and has:

****Three production lines of aluminium – polyurethane slats**

****Two production lines of plastic profiles (extruder).**

****Ten injection machines that produce plastic shutter accessories.**

****Large storing facilities for the materials it produces.**

****Fifteen types of boxes for aluminum shutters and two for garage doors.**

Rolka sells all its products in the market (profiles, aluminium – polyurethane slats and accessories) and produces rolling shutters and garage doors on request, satisfying the needs of even the most demanding customers.

However, the company's presence is not restricted in Greece only. It also exports 20% of its products to Cyprus, Serbia, Montenegro, Romania, Bulgaria, Albania, and other countries.



ΠΑΡΑΓΩΓΗ ΦΥΛΛΟΥ ΑΛΟΥΜΙΝΙΟΥ ΠΟΛΥΟΥΡΕΘΑΝΗΣ

PRODUCTION OF ALUMINIUM POLYURETHANE SLAT



Χώρος παραγωγής φύλλων αλουμινίου πολυουρεθάνης 1800μ² στον οποίο υπάρχουν **3 γραμμές παραγωγής φύλλου πολυουρεθάνης** για φυλλαράκια διατομής 7X37, 9X39, 9X43, 12X52, 19X77 τα οποία παράγονται σε **28 διαφορετικά χρώματα**.



Production shed of 1800m² for aluminium polyurethane slats. There are **3 polyurethane slat production lines** for slats with cross sections: 7X37, 9X39, 9X43, 12X52, 19X77. These slats are available in **28 different colors**.



ΠΑΡΑΓΩΓΗ ΕΤΟΙΜΩΝ ΡΟΛΩΝ

PRODUCTION OF ROLLING SHUTTERS



ΠΑΡΑΓΩΓΗ ΠΛΑΣΤΙΚΩΝ ΕΞΑΡΤΗΜΑΤΩΝ

PRODUCTION OF PLASTIC ACCESSORIES





Καινοτομία // Innovation

Θερμομονωτικό ρολό // Thermoblock rolling shutter

Εθνική Πατέντα

Το ρολό είναι ένα καινοτόμο σύστημα θερμοδιακοπής και θερμομόνωσης, σχεδιασμένο με υψηλές προδιαγραφές και χαμηλό κόστος.

Αποτελεί Προϊόν ευρεσιτεχνίας της ΡΟΛΚΑ ΚΑΤΕΡΙΝΗΣ ΑΒΕΕ (Αρ. Διπλώματος: 1007274).

National patent

The thermoblock shutter is an innovative system of thermal break and heat insulation, designed with high standards in low cost.

Patented product of ROLKA S.A (Patent Nr. 1007274).



Μέτρηση συντελεστή U_{sb}
Measurement of U_{sb} coefficient
(ift Rosenheim)



Συντελεστής Θερμοπερατότητας // Thermal transmittance coefficient

$U_{sb} = 1,6 \text{ W/m}^2\text{K}$ (<< 2,60)

Όσο μικρότερος είναι ο συντελεστής θερμοπερατότητας, τόσο καλύτερη η θερμομόνωση του δομικού στοιχείου.
The smaller the energy transmittance coefficient, the better the heat insulation of the structural component.

Σύμφωνα με τον Κανονισμό Ενεργειακής Απόδοσης Κτιρίων, οι υποχρεωτικές τιμές του συντελεστή θερμοπερατότητας για τα κουφώματα για τις τέσσερις κλιματικές ζώνες στις οποίες είναι χωρισμένη η Ελλάδα είναι:

According to the Regulation for Energy Efficient Housing, the obligatory values of the thermal transmittance coefficient for doors and windows for the four climate zones in which Greece is divided are:

ΚΛΙΜΑΤΙΚΗ ΖΩΝΗ // CLIMATE ZONE	U_{sb} (W/m ² K)
A	3,20
B	3,00
Γ	2,80
Δ	2,60



ΓΙΑ ΠΡΑΓΜΑΤΙΚΗ ΕΝΕΡΓΕΙΑΚΗ ΑΠΟΔΟΣΗ // FOR ACTUAL ENERGY EFFICIENCY

Το νέο θερμομονωτικό ρολό έχει πλήρη θερμοδιακοπή:

α) Το πολυαμίδιο εγχύεται εν θερμό μεταξύ των δύο τμημάτων του κάθε χυτού πλαινού, δημιουργώντας ένα ενιαίο, αδιάσπαστο σύνολο (εικ.1).

β) Η συρραφή των προφίλ γίνεται με διπλά πολυαμίδια, πάνω και κάτω, σε ειδική πρέσσα. Το σύνολο δεν στρεβλώνει και αντέχει στις θερμοκρασιακές μεταβολές (εικ.2).

Είναι εύκολο στη συναρμολόγηση, ελαφρύ και έχει ειδικό σχεδιασμό για την έξοδο του ιμάντα ή του καλωδίου κίνησης.

Έχει θερμομόνωση με συντελεστή θερμοπερατότητας 1,6W/m²K.

The new thermoblock shutter guarantees full thermal break:

a) liquid polyamide is injected between the two parts of each cast end cap, creating a unified whole (pict.1).

b) profiles are pasted together at the top and bottom side with double polyamides in a special press. The end product cannot be twisted and can sustain variations of temperature (pict.2).

It is easy to put together, light and specially designed to allow a strap or cordon to pass through.

It is thermally insulated and its thermal transmittance coefficient is 1,6W/m²K.

πολυαμίδιο // polyamide

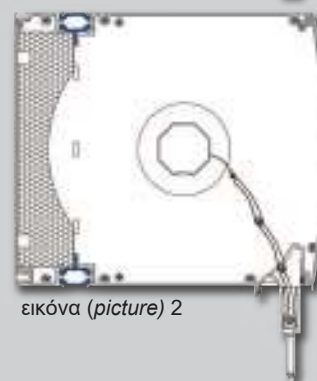
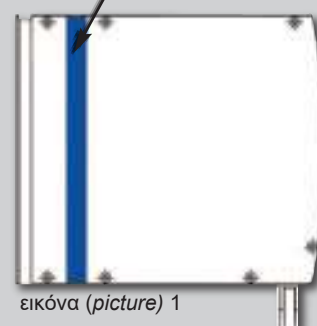

Πιστοποίηση // Certification



Θερμομονωτικά κουτιά ρολών, νέο εξωτερικό κουτί, νέα προφίλ και ταυτόχρονα πλήρης έλεγχος στις πρώτες ύλες και τα επιμέρους στάδια της παραγωγής διασφαλίζουν την άριστη ποιότητα και την ανταγωνιστικότητα των προϊόντων μας.

Heat-insulating boxes, a new external box, new profiles and at the same time total control over the quality of raw materials and the different production stages ensure the high quality and competitiveness of our products.

Η εταιρεία είναι πιστοποιημένη με ISO 9001:2008 από τον διεθνή οργανισμό πιστοποίησης TUV-NORD για τη σχεδίαση και την παραγωγή συστημάτων ρολού.

Our factory has been ISO 9001:2008 certified by TUV-NORD, the international certification organization for designing and producing rolling shutters systems.

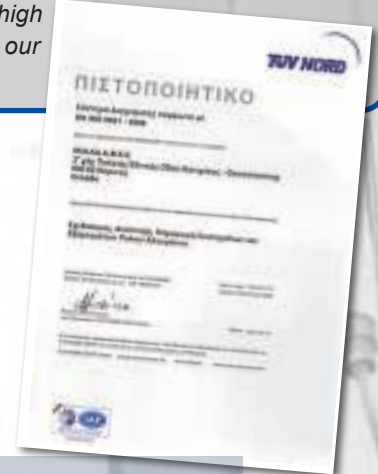

ΣΗΜΑΝΣΗ CE // CE MARKING

Τα παραγόμενα ρολά ανταποκρίνονται πλήρως στις οδηγίες της Ευρωπαϊκής Ένωσης και φέρουν την υποχρεωτική πλέον Σήμανση CE. Οι απαραίτητες μετρήσεις για την πιστοποίηση των προϊόντων πραγματοποιήθηκαν στο διεθνές πιστοποιημένο γερμανικό ινστιτούτο "Institut fur Fenstertechnik" (ift ROSENHEIM), και είχαν 100% επιτυχία.

The rolling shutters produced by our factory fully respond to the quality standards set by the European Union and bear the stamp CE, which is now obligatory. The measurements required for the certification of the products took place at the internationally accredited German Institute "Institut fur Fenstertechnik" (ift ROSENHEIM) and were 100% successful.



Μετρήσεις ανεμοπίεσης
Wind resistance measurement



Ρολό με φυλλαράκι προφίλ αλουμινίου PPO-940
Rolling shutter with slat aluminium profile PPO-940



Ρολό με φυλλ. αλουμ. πολουρεθ. 900-939
Rolling shutter with slat al. pol. 900-939



Ρολό με φυλλαράκι αλουμ. πολουρεθάνης 900-977
Rolling shutter with slat alum. with polyurethane 900-977

ΣΧΗΜΑΤΙΚΗ ΑΠΕΙΚΟΝΙΣΗ ΡΟΛΟΥ SCHEMATIC REPRESENTATION OF ROLLING SHUTTER

1. ΚΙΝΗΣΗ ΜΕ ΤΑΜΠΑΚΙΕΡΑ TAPE COILER OPERATED

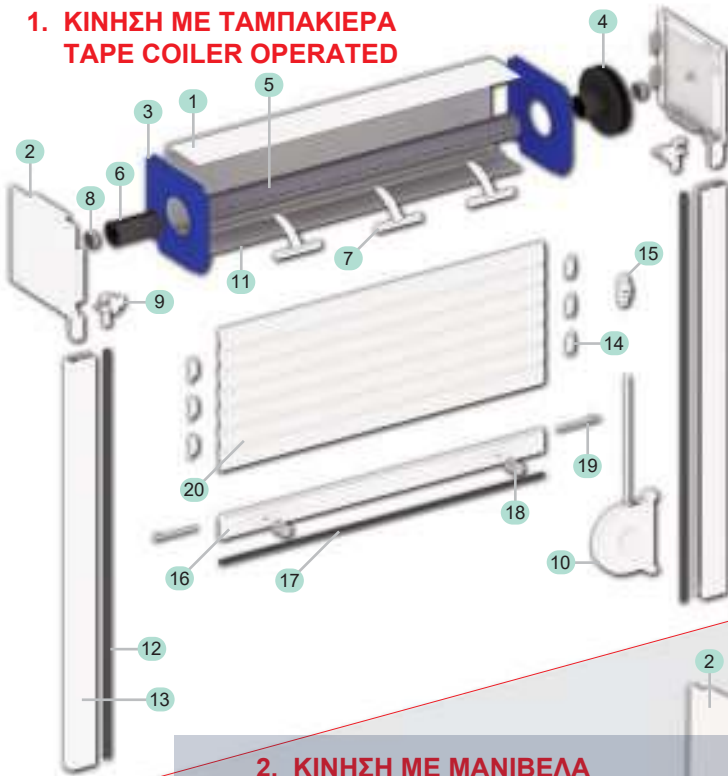

1. ΚΟΥΤΙ ΑΛΟΥΜΙΝΙΟΥ
2. ΧΥΤΟ ΠΛΑΪΝΟ
3. ΠΛΑΣΤΙΚΟ ΔΙΑΧΩΡΙΣΤΙΚΟ
4. ΡΟΔΑ ΠΛΑΣΤΙΚΗ
5. ΑΞΟΝΑΣ
6. ΚΟΥΠΑ
7. ΜΕΤΑΛΛΙΚΟ ΕΛΑΣΜΑ
8. ΡΟΥΛΕΜΑΝ
9. ΓΛΥΣΙΕΡΑ
10. ΤΑΜΠΑΚΙΕΡΑ
11. ΒΟΥΡΤΣΑΚΙ ΚΟΥΤΙΟΥ
12. ΒΟΥΡΤΣΑΚΙ ΚΑΝΑΛΙΟΥ
13. ΚΑΝΑΛΙ ΑΛΟΥΜΙΝΙΟΥ
14. ΤΑΠΑ ΓΙΑ ΦΥΛΛΑΡΑΚΙ
15. ΚΑΡΟΥΛΑΚΙ ΙΜΑΝΤΑ
16. ΤΕΡΜΑΤΙΚΟ
17. ΛΑΣΤΙΧΟ ΤΕΡΜΑΤΙΚΟΥ
18. ΣΤΟΠ
19. ΣΥΡΤΗΣ ΓΙΑ ΤΕΡΜΑΤΙΚΟ
20. ΨΑΘΑ ΡΟΛΟΥ

- ALUMINIUM BOX
- CAST END CAP
- PLASTIC SAFETY PLATE
- PVC TAPE PULLEY
- OCTAGONAL SHAFT
- PLASTIC CAP
- METAL SECURITY SPRING
- BALL-BEARING
- ENTRY GUIDE
- MINI TAPE COILER
- BRUSH FOR ALUMINIUM BOX
- BRUSH FOR GUIDE
- ALUMINIUM GUIDE
- PLASTIC STOPPER FOR SLATS
- STRAP GUIDE
- ALUMINIUM ENDING PROFILE
- GASKET FOR ENDING PROFILE
- PLASTIC STOPPER
- SECURITY LOCK FOR ENDING PROFILE
- SLATS

2. ΚΙΝΗΣΗ ΜΕ ΜΑΝΙΒΕΛΛΑ HANDCRANK OPERATED

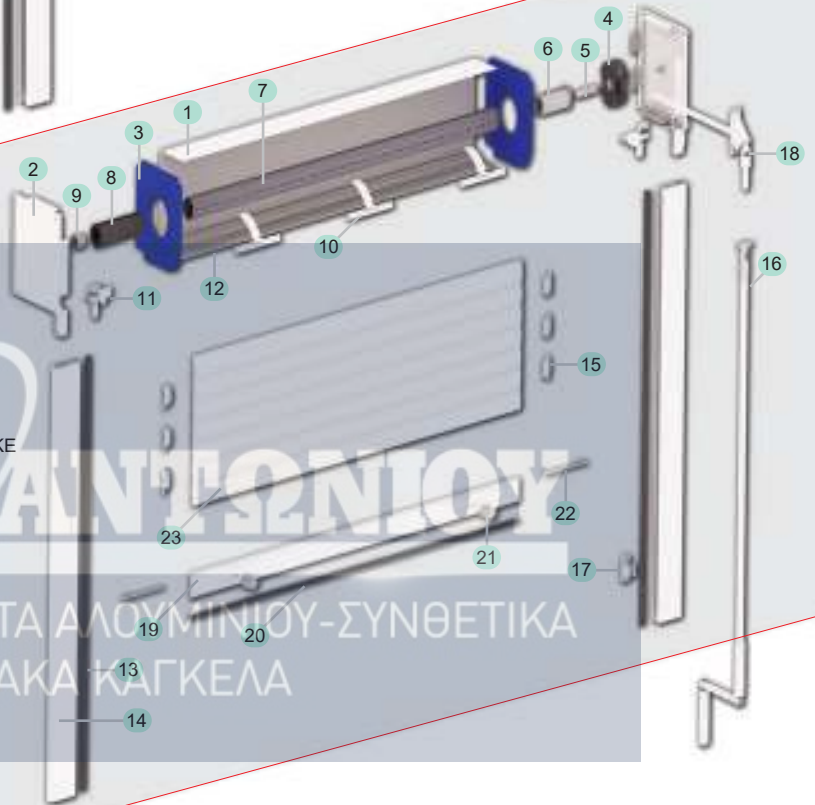

1. ΚΟΥΤΙ ΑΛΟΥΜΙΝΙΟΥ
2. ΧΥΤΟ ΠΛΑΪΝΟ
3. ΠΛΑΣΤΙΚΟ ΔΙΑΧΩΡΙΣΤΙΚΟ
4. ΜΗΧΑΝΙΣΜΟΣ ΜΑΝΙΒΕΛΛΑΣ
5. ΚΑΡΕ ΜΗΧΑΝ. ΜΑΝΙΒΕΛΛΑΣ
6. ΚΟΥΠΑ ΜΕΤ. ΤΕΤΡ. ΤΡΥΠΑ
7. ΑΞΟΝΑΣ
8. ΚΟΥΠΑ ΠΛΑΣΤΙΚΗ
9. ΡΟΥΛΕΜΑΝ
10. ΜΕΤΑΛΛΙΚΟ ΕΛΑΣΜΑ
11. ΓΛΥΣΙΕΡΑ
12. ΒΟΥΡΤΣΑΚΙ ΚΟΥΤΙΟΥ
13. ΒΟΥΡΤΣΑΚΙ ΚΑΝΑΛΙΟΥ
14. ΚΑΝΑΛΙ ΑΛΟΥΜΙΝΙΟΥ
15. ΤΑΠΑ ΓΙΑ ΦΥΛΛΑΡΑΚΙ
16. ΚΟΝΤΑΡΙ ΜΑΝΙΒΕΛΛΑΣ
17. ΚΛΙΠΣ ΜΑΝΙΒΕΛΛΑΣ
18. ΝΤΙΖΑΚΙ 90°
19. ΤΕΡΜΑΤΙΚΟ
20. ΛΑΣΤΙΧΟ ΤΕΡΜΑΤΙΚΟΥ
21. ΣΤΟΠ
22. ΣΥΡΤΗΣ ΓΙΑ ΤΕΡΜΑΤΙΚΟ
23. ΨΑΘΑ ΡΟΛΟΥ

- ALUMINIUM BOX
- CAST END CAP
- PLASTIC SAFETY PLATE
- GEAR WITH END STROKE
- ADAPTOR FOR GEAR WITH END STROKE
- METALIC CAP WITH SQUARE HOLE
- PLASTIC CAP
- BALL-BEARING
- ENTRY GUIDE
- BRUSH FOR ALUMINIUM BOX
- BRUSH FOR GUIDE
- ALUMINIUM GUIDE
- PLASTIC STOPPER FOR SLATS
- ALUMINIUM HANDLE
- HANDLE LOCK
- JOINT 90°
- ALUMINIUM ENDING PROFILE
- GASKET FOR ENDING PROFILE
- PLASTIC STOPPER
- SECURITY LOCK FOR ENDING PROFILE
- SLATS

3. ΚΙΝΗΣΗ ΜΕ ΜΟΤΕΡ (+ ΜΑΝΙΒΕΛΛΑ) MOTOR OPERATED (+HANDCRANK)

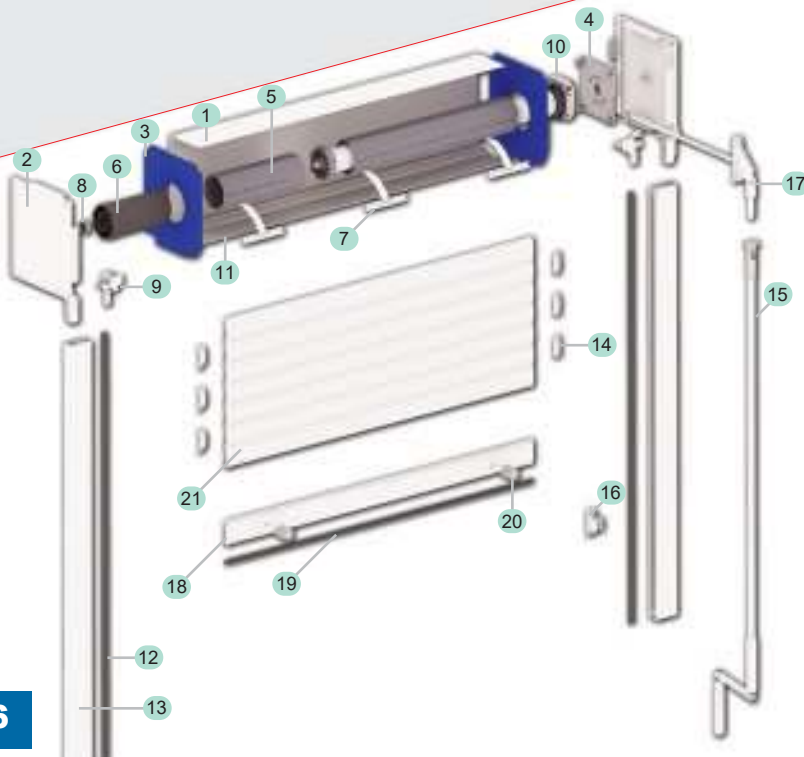

1. ΚΟΥΤΙ ΑΛΟΥΜΙΝΙΟΥ
2. ΧΥΤΟ ΠΛΑΪΝΟ
3. ΠΛΑΣΤΙΚΟ ΔΙΑΧΩΡΙΣΤΙΚΟ
4. ΒΑΣΗ ΜΟΤΕΡ ΜΕΤΑΛ.
5. ΑΞΟΝΑΣ
6. ΚΟΥΠΑ
7. ΜΕΤΑΛΛΙΚΟ ΕΛΑΣΜΑ
8. ΡΟΥΛΕΜΑΝ
9. ΓΛΥΣΙΕΡΑ
10. ΜΟΤΕΡ
11. ΒΟΥΡΤΣΑΚΙ ΚΟΥΤΙΟΥ
12. ΒΟΥΡΤΣΑΚΙ ΚΑΝΑΛΙΟΥ
13. ΚΑΝΑΛΙ ΑΛΟΥΜΙΝΙΟΥ
14. ΤΑΠΑ ΓΙΑ ΦΥΛΛΑΡΑΚΙ
15. ΚΟΝΤΑΡΙ ΜΑΝΙΒΕΛΛΑΣ
16. ΚΛΙΠΣ ΜΑΝΙΒΕΛΛΑΣ
17. ΝΤΙΖΑΚΙ 90°
18. ΤΕΡΜΑΤΙΚΟ
19. ΛΑΣΤΙΧΟ ΤΕΡΜΑΤΙΚΟΥ
20. ΣΤΟΠ
21. ΨΑΘΑ ΡΟΛΟΥ

- ALUMINIUM BOX
- CAST END CAP
- PLASTIC SAFETY PLATE
- METAL MOTOR BASE
- OCTAGONAL SHAFT
- PLASTIC CAP
- METAL SECURITY SPRING
- BALL-BEARING
- ENTRY GUIDE
- MOTOR
- BRUSH FOR ALUMINIUM BOX
- BRUSH FOR GUIDE
- ALUMINIUM GUIDE
- PLASTIC STOPPER FOR SLATS
- ALUMINIUM HANDLE
- HANDLE LOCK
- JOINT 90°
- ALUMINIUM ENDING PROFILE
- GASKET FOR ENDING PROFILE
- PLASTIC STOPPER
- SLATS

Περιεχόμενα καταλόγου

Catalogue contents

Κουτιά αλουμινίου // Aluminium boxes **9 - 26**

Φύλλα αλουμινίου // Aluminium slats **27 - 34**

Κανάλια αλουμινίου // Aluminium guides **35 - 40**

Κατωκάσια // Terminal profiles **41 - 43**

Άξονες // Octagonal shafts **45 - 46**

Εξαρτήματα // Accessories **47 - 62**

Μοτέρ - Αυτοματισμοί Ρολών // Motor and Controls **63 - 64**





ΕΛ.ΕΜ. ΑΝΤΩΝΙΟΥ
ΚΟΥΦΩΜΑΤΑ ΑΛΟΥΜΙΝΙΟΥ-ΣΥΝΘΕΤΙΚΑ
ΠΑΡΑΔΟΣΙΑΚΑ ΚΑΓΚΕΛΑ

ΚΟΥΤΙΑ ΑΛΟΥΜΙΝΙΟΥ



ALUMINIUM BOXES

**ΚΟΥΤΙ ΑΛΟΥΜΙΝΙΟΥ ΕΠΙΚΑΘΗΜΕΝΟ
138x182 ALUMINIUM BOX 138x182**

 ΧΥΤΑ ΠΛΑΪΝΑ / CAST END CAPS
 ΚΩΔΙΚΟΣ / CODE: **ΖΕΑ - 138**

 ΠΛΑΣΤΙΚΑ ΔΙΑΧΩΡΙΣΤΙΚΑ / PLASTIC SAFETY PLATES
 ΚΩΔΙΚΟΣ / CODE: **ΧΕΑ - 138**

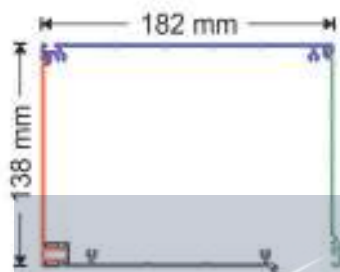
 ΚΩΔΙΚΟΣ / CODE **ΚΕΑ - 138**

**ΤΕΧΝΙΚΑ ΧΑΡΑΚΤΗΡΙΣΤΙΚΑ /
TECHNICAL DATA**

- ΥΨΟΣ ΚΟΥΤΙΟΥ / BOX HEIGHT	138 mm
- ΠΛΑΤΟΣ ΚΟΥΤΙΟΥ / BOX WIDTH	182 mm
- ΒΑΡΟΣ /m / BOX WEIGHT /m ⁽¹⁾	2.90 kg/m
- ΜΗΚΟΣ ΠΑΡΑΓΩΓΗΣ / PRODUCTION LENGTH ⁽²⁾	5,50 m

ΜΕΓΙΣΤΟ ΥΨΟΣ ΡΟΛΟΥ / MAXIMUM HEIGHT OF ROLLING SHUTTER

Τύπος Φύλλου / Type of slat ⁽³⁾	Αλουμινίου Πολυουρεθάνης / Aluminium Polyurethane 9x39 (9**-939)	Αλουμινίου Πολυουρεθάνης / Aluminium Polyurethane 9x43 (9**-943)	Προφίλ Αλουμινίου / Aluminium Profiles 9x40 (PPO-940)	Προφίλ Αλουμινίου / Aluminium Profiles 9x45 (PPO-945)	Προφίλ Αλουμινίου Διπλής Όψης / Aluminium Profiles Double Face 8x30 (PIO-830)	Προφίλ Αλουμινίου / Aluminium Profiles 12x52 (PPO-252)
Μέγιστο συνολικό ύψος με άξονα Φ40 / Maximum height with tube Φ40	1.65 m	1.50 m	-	-	-	-
Μέγιστο συνολικό ύψος με άξονα Φ60 Maximum height with tube Φ60	1.50 m	1.32 m	1.32 m	0.80 m	0.85 m	1.05 m

**ΑΝΥΨΩΤΙΚΗ ΙΚΑΝΟΤΗΤΑ ΜΗΧΑΝΙΣΜΩΝ ΚΙΝΗΣΗΣ /
ELEVATING ABILITY OF MOVEMENT MECHANISM**

Ιμάντας / Strap Έως / To: 10 Kg.

Μανιβέλα / Handcrank Έως / To: 15 Kg.

Μοτέρ / Electric Motor Έως / To: 100 Kg.

**ΧΡΩΜΑΤΑ ΚΟΥΤΙΩΝ ΕΤΟΙΜΟΠΑΡΑΔΟΤΑ /
BOX COLORS IN STOCK**

RAL 9010 ΛΕΥΚΟ / WHITE

UNPAINTED ΑΒΑΦΟ / UNPAINTED

RAL 8014 ΚΑΦΕ / BROWN

**Όλα τα υπόλοιπα χρώματα
διατίθενται κατόπιν
παραγγελίας. /**
**All remaining RAL colors
are available and can be
delivered on request.**
ΠΑΡΑΤΗΡΗΣΕΙΣ / NOTES:

(1) Απόκλιση βάρους ± 5% / Weight variation ± 5%

(2) Διαφορετικά μήκη παραγωγής για μεγάλες ποσότητες παραγγελιών. / Length of products may vary in large order amounts.

 (3) Τα μέγιστα συνολικά ύψη (μαζί με το κουτί), αναφέρονται σε φυλλάρακια παραγωγής ROLKA /
Maximum total heights (including the box height) refer to ROLKA products only.

**ΚΟΥΤΙ ΑΛΟΥΜΙΝΙΟΥ ΕΠΙΚΑΘΗΜΕΝΟ
182x182 ALUMINIUM BOX 182x182**

ΧΥΤΑ ΠΛΑΪΝΑ / CAST END CAPS
ΚΩΔΙΚΟΣ / CODE: **ZEA - 182**

ΠΛΑΣΤΙΚΑ ΔΙΑΧΩΡΙΣΤΙΚΑ / PLASTIC SAFETY PLATES
ΚΩΔΙΚΟΣ / CODE: **XEA - 182**

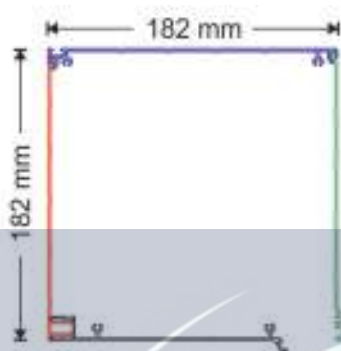
ΚΩΔΙΚΟΣ / CODE KEA - 182

**ΤΕΧΝΙΚΑ ΧΑΡΑΚΤΗΡΙΣΤΙΚΑ /
TECHNICAL DATA**

- ΥΨΟΣ ΚΟΥΤΙΟΥ / BOX HEIGHT	182 mm
- ΠΛΑΤΟΣ ΚΟΥΤΙΟΥ / BOX WIDTH	182 mm
- ΒΑΡΟΣ /m / BOX WEIGHT /m ⁽¹⁾	3.30 kg/m
- ΜΗΚΟΣ ΠΑΡΑΓΩΓΗΣ / PRODUCTION LENGTH ⁽²⁾	5,50 m

ΜΕΓΙΣΤΟ ΥΨΟΣ ΡΟΛΟΥ / MAXIMUM HEIGHT OF ROLLING SHUTTER

Τύπος Φύλλου / Type of slat ⁽³⁾	Αλουμινίου Πολυουρεθάνης / Aluminium Polyurethane 9x39 (9**-939)	Αλουμινίου Πολυουρεθάνης / Aluminium Polyurethane 9x43 (9**-943)	Προφίλ Αλουμινίου / Aluminium Profiles 9x40 (PPO-940)	Προφίλ Αλουμινίου / Aluminium Profiles 9x45 (PPO-945)	Προφίλ Αλουμινίου Διπλής Όψης / Aluminium Profiles Double Face 8x30 (PIO-830)	Προφίλ Αλουμινίου Διπλής Όψης / Aluminium Profiles Double Face 8x48 (PIO-848)	Προφίλ Αλουμινίου / Aluminium Profiles 12x52 (PPO-252)
Μέγιστο συνολικό ύψος με άξονα Φ40 / Maximum height with tube Φ40	2.85 m	2.85 m	-	-	-	-	-
Μέγιστο συνολικό ύψος με άξονα Φ60 Maximum height with tube Φ60	2.80 m	2.60 m	2.55 m	1.80 m	1.75 m	1.45 m	2.05 m

**ΑΝΥΨΩΤΙΚΗ ΙΚΑΝΟΤΗΤΑ ΜΗΧΑΝΙΣΜΩΝ ΚΙΝΗΣΗΣ /
ELEVATING ABILITY OF MOVEMENT MECHANISM**

Ιμάντας / Strap Έως / To: 10 Kg.

Μανιβέλα / Handcrank Έως / To: 15 Kg.

Μοτέρ / Electric Motor Έως / To: 100 Kg.

**ΧΡΩΜΑΤΑ ΚΟΥΤΙΩΝ ΕΤΟΙΜΟΠΑΡΑΛΟΤΑ /
BOX COLORS IN STOCK**

 ΛΕΥΚΟ / WHITE

 ΑΒΑΦΟ / UNPAINTED

 ΚΑΦΕ / BROWN

Όλα τα υπόλοιπα χρώματα
διατίθενται κατόπιν
παραγγελίας. /

All remaining RAL colors
are available and can be
delivered on request.

ΠΑΡΑΤΗΡΗΣΕΙΣ / NOTES:

(1) Απόκλιση βάρους ± 5% / Weight variation ± 5%

(2) Διαφορετικά μήκη παραγωγής για μεγάλες ποσότητες παραγγελιών. / Length of products may vary in large order amounts.

(3) Τα μέγιστα συνολικά ύψη (μαζί με το κουτί), αναφέρονται σε φυλλάκια παραγωγής ROLKA /
Maximum total heights (including the box height) refer to ROLKA products only.

ΚΟΥΤΙ ΑΛΟΥΜΙΝΙΟΥ ΕΠΙΚΑΘΗΜΕΝΟ 200x200 ALUMINIUM BOX 200x200

ΚΩΔΙΚΟΣ / CODE

KEA - 200

ΧΥΤΑ ΠΛΑΪΝΑ / CAST END CAPS
ΚΩΔΙΚΟΣ / CODE: **ΖΕΑ - 200**
ΠΛΑΣΤΙΚΑ ΔΙΑΧΩΡΙΣΤΙΚΑ / PLASTIC SAFETY PLATES
ΚΩΔΙΚΟΣ / CODE: **ΧΕΑ - 200**

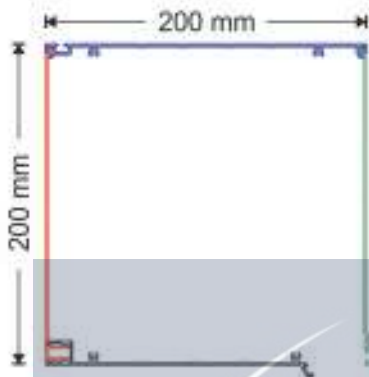

ΤΕΧΝΙΚΑ ΧΑΡΑΚΤΗΡΙΣΤΙΚΑ / TECHNICAL DATA

- ΥΦΟΣ ΚΟΥΤΙΟΥ / BOX HEIGHT	200 mm
- ΠΛΑΤΟΣ ΚΟΥΤΙΟΥ / BOX WIDTH	200 mm
- ΒΑΡΟΣ /m / BOX WEIGHT /m ⁽¹⁾	4.00 kg/m
- ΜΗΚΟΣ ΠΑΡΑΓΩΓΗΣ / PRODUCTION LENGTH ⁽²⁾	5,50 m



ΜΕΓΙΣΤΟ ΥΨΟΣ ΡΟΛΟΥ / MAXIMUM HEIGHT OF ROLLING SHUTTER

Τύπος Φύλλου / Type of slat ⁽³⁾	Αλουμινίου Πολυουρεθάνης / Aluminium Polyurethane 9x39 (9**-.939)	Αλουμινίου Πολυουρεθάνης / Aluminium Polyurethane 9x43 (9**-.943)	Προφίλ Αλουμινίου / Aluminium Profiles 9x40 (PPO-940)	Προφίλ Αλουμινίου / Aluminium Profiles 9x45 (PPO-945)	Προφίλ Αλουμινίου Διπλής Όψης / Aluminium Profiles Double Face 8x30 (PIO-830)	Προφίλ Αλουμινίου Διπλής Όψης / Aluminium Profiles Double Face 8x48 (PIO-848)	Προφίλ Αλουμινίου / Aluminium Profiles 12x52 (PPO-252)
Μέγιστο συνολικό ύψος με άξονα Φ40 / Maximum height with tube Φ40	> 3.00 m	> 3.00 m	-	-	-	-	-
Μέγιστο συνολικό ύψος με άξονα Φ60 Maximum height with tube Φ60	> 3.00 m	> 3.00 m	2.80 m	2.30 m	2.20 m	1.95 m	2.60 m

ΑΝΥΨΩΤΙΚΗ ΙΚΑΝΟΤΗΤΑ ΜΗΧΑΝΙΣΜΩΝ ΚΙΝΗΣΗΣ / ELEVATING ABILITY OF MOVEMENT MECHANISM

Ιμάντας / Strap	Έως / To:	10 Kg.
Μανιβέλα / Handrank	Έως / To:	15 Kg.
Μοτέρ / Electric Motor	Έως / To:	100 Kg.

ΧΡΩΜΑΤΑ ΚΟΥΤΙΩΝ ΕΤΟΙΜΟΠΑΡΑΛΟΤΑ / BOX COLORS IN STOCK

 RAL 9010	ΛΕΥΚΟ / WHITE
 UNPAINTED	ΑΒΑΦΟ / UNPAINTED
 RAL 8014	ΚΑΦΕ / BROWN

Όλα τα υπόλοιπα χρώματα
διατίθενται κατόπιν
παραγγελίας. /

All remaining RAL colors
are available and can be
delivered on request.

ΠΑΡΑΤΗΡΗΣΕΙΣ / NOTES:

- (1) Απόκλιση βάρους ± 5% / Weight variation ± 5%
- (2) Διαφορετικά μήκη παραγωγής για μεγάλες ποσότητες παραγγελιών. / Length of products may vary in large order amounts.
- (3) Τα μέγιστα συνολικά ύψη (μαζί με το κουτί), αναφέρονται σε φυλλαράκια παραγωγής ROLKA / Maximum total heights (including the box height) refer to ROLKA products only.

ΚΟΥΤΙ ΑΛΟΥΜΙΝΙΟΥ ΕΠΙΚΑΘΗΜΕΝΟ 138x138 ALUMINIUM BOX 138x138

ΧΥΤΑ ΠΛΑΪΝΑ / CAST END CAPS
ΚΩΔΙΚΟΣ / CODE: **ΖΕΑ - 137**

ΠΛΑΣΤΙΚΑ ΔΙΑΧΩΡΙΣΤΙΚΑ / PLASTIC SAFETY PLATES
ΚΩΔΙΚΟΣ / CODE: **ΧΕΑ - 137**

ΚΩΔΙΚΟΣ / CODE **ΚΕΑ - 137**

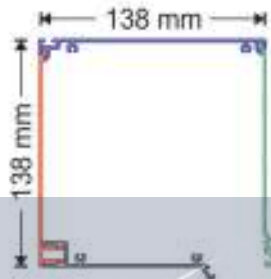

ΤΕΧΝΙΚΑ ΧΑΡΑΚΤΗΡΙΣΤΙΚΑ / TECHNICAL DATA

- ΥΨΟΣ ΚΟΥΤΙΟΥ / BOX HEIGHT	138 mm
- ΠΛΑΤΟΣ ΚΟΥΤΙΟΥ / BOX WIDTH	138 mm
- ΒΑΡΟΣ /m / BOX WEIGHT /m ⁽¹⁾	2.55 kg/m
- ΜΗΚΟΣ ΠΑΡΑΓΩΓΗΣ / PRODUCTION LENGTH ⁽²⁾	5,50 m



ΜΕΓΙΣΤΟ ΥΨΟΣ ΡΟΛΟΥ / MAXIMUM HEIGHT OF ROLLING SHUTTER

Τύπος Φύλλου / Type of slat ⁽³⁾	Αλουμίνιου Πολυουρεθάνης / Aluminium Polyurethane 9x39 (9**939)	Αλουμίνιου Πολυουρεθάνης / Aluminium Polyurethane 9x43 (9**943)	Προφίλ Αλουμινίου / Aluminium Profiles 9x40 (PRO-940)	Προφίλ Αλουμινίου / Aluminium Profiles 9x45 (PRO-945)	Προφίλ Αλουμινίου Διπλής Όψης / Aluminium Profiles Double Face 8x30 (PIO-830)	Προφίλ Αλουμινίου / Aluminium Profiles 12x52 (PRO-252)
Μέγιστο συνολικό ύψος με άξονα Φ40 / Maximum height with tube Φ40	1.65 m	1.50 m	-	-	-	-
Μέγιστο συνολικό ύψος με άξονα Φ60 Maximum height with tube Φ60	1.50 m	1.32 m	1.32 m	0.80 m	0.85 m	1.05 m

ΑΝΥΨΩΤΙΚΗ ΙΚΑΝΟΤΗΤΑ ΜΗΧΑΝΙΣΜΩΝ ΚΙΝΗΣΗΣ / ELEVATING ABILITY OF MOVEMENT MECHANISM

Ιμάντας / Strap	Έως / To:	10 Kg.
Μανιβέλα / Handcrank	Έως / To:	15 Kg.
Μοτέρ / Electric Motor	Έως / To:	100 Kg.

ΧΡΩΜΑΤΑ ΚΟΥΤΙΩΝ ΕΤΟΙΜΟΠΑΡΑΔΟΤΑ / BOX COLORS IN STOCK

 RAL 9010	ΛΕΥΚΟ / WHITE
 UNPAINTED	ΑΒΑΦΟ / UNPAINTED
 RAL 8014	ΚΑΦΕ / BROWN

Όλα τα υπόλοιπα χρώματα
διατίθενται κατόπιν
παραγγελίας. /

All remaining RAL colors
are available and can be
delivered on request.

ΠΑΡΑΤΗΡΗΣΕΙΣ / NOTES:

(1) Απόκλιση βάρους ± 5% / Weight variation ± 5%

(2) Διαφορετικά μήκη παραγωγής για μεγάλες ποσότητες παραγγελιών. / Length of products may vary in large order amounts.

(3) Τα μέγιστα συνολικά ύψη (μαζί με το κουτί), αναφέρονται σε φυλλαράκια παραγωγής ROLKA /
Maximum total heights (including the box height) refer to ROLKA products only.

**ΚΟΥΤΙ ΑΛΟΥΜΙΝΙΟΥ ΕΠΙΚΑΘΗΜΕΝΟ
ΠΟΜΠΕ 138x182
ALUMINIUM BOX OVAL 138x182**

ΧΥΤΑ ΠΛΑΪΝΑ / CAST END CAPS
ΚΩΔΙΚΟΣ / CODE: **ZE0 - 138**

ΠΛΑΣΤΙΚΑ ΔΙΑΧΩΡΙΣΤΙΚΑ / PLASTIC SAFETY PLATES
ΚΩΔΙΚΟΣ / CODE: **XEO - 138**

ΚΩΔΙΚΟΣ / CODE **KEO-138**

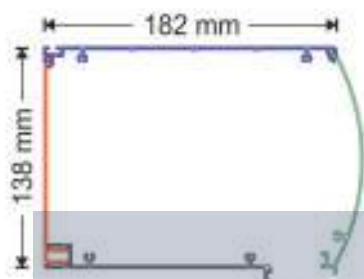

**ΤΕΧΝΙΚΑ ΧΑΡΑΚΤΗΡΙΣΤΙΚΑ /
TECHNICAL DATA**

- ΥΨΟΣ ΚΟΥΤΙΟΥ / BOX HEIGHT	138 mm
- ΠΛΑΤΟΣ ΚΟΥΤΙΟΥ / BOX WIDTH	182 mm
- ΒΑΡΟΣ /m / BOX WEIGHT /m ⁽¹⁾	3.00 kg/m
- ΜΗΚΟΣ ΠΑΡΑΓΩΓΗΣ / PRODUCTION LENGTH ⁽²⁾	5,50 m

ΜΕΓΙΣΤΟ ΥΨΟΣ ΡΟΛΟΥ / MAXIMUM HEIGHT OF ROLLING SHUTTER

Τύπος Φύλλου / Type of slat ⁽³⁾	Αλουμινίου Πολυουρεθάνης / Aluminium Polyurethane 9x39 (9**_939)	Αλουμινίου Πολυουρεθάνης / Aluminium Polyurethane 9x43 (9**_943)	Προφίλ Αλουμινίου / Aluminium Profiles 9x40 (PPO-940)	Προφίλ Αλουμινίου / Aluminium Profiles 9x45 (PPO-945)	Προφίλ Αλουμινίου Διπλής Όψης / Aluminium Profiles Double Face 8x30 (PIO-830)	Προφίλ Αλουμινίου / Aluminium Profiles 12x52 (PPO-252)
Μέγιστο συνολικό ύψος με άξονα Φ40 / Maximum height with tube Φ40	1.65 m	1.50 m	-	-	-	-
Μέγιστο συνολικό ύψος με άξονα Φ60 Maximum height with tube Φ60	1.50 m	1.32 m	1.32 m	0.80 m	0.85 m	1.05 m

**ΑΝΥΨΩΤΙΚΗ ΙΚΑΝΟΤΗΤΑ ΜΗΧΑΝΙΣΜΩΝ ΚΙΝΗΣΗΣ /
ELEVATING ABILITY OF MOVEMENT MECHANISM**

Ιμάντας / Strap Έως / To: 10 Kg.

Μανιβέλα / Handcrank Έως / To: 15 Kg.

Μοτέρ / Electric Motor Έως / To: 100 Kg.

**ΧΡΩΜΑΤΑ ΚΟΥΤΙΩΝ ΕΤΟΙΜΟΠΑΡΑΔΟΤΑ /
BOX COLORS IN STOCK**

 ΛΕΥΚΟ / WHITE

 ΑΒΑΦΟ / UNPAINTED

 ΚΑΦΕ / BROWN

Όλα τα υπόλοιπα χρώματα
διατίθενται κατόπιν
παραγγελίας. /

All remaining RAL colors
are available and can be
delivered on request.

ΠΑΡΑΤΗΡΗΣΕΙΣ / NOTES:

(1) Απόκλιση βάρους ± 5% / Weight variation ± 5%

(2) Διαφορετικά μήκη παραγωγής για μεγάλες ποσότητες παραγγελιών. / Length of products may vary in large order amounts.

(3) Τα μέγιστα συνολικά ύψη (μαζί με το κουτί), αναφέρονται σε φυλλαράκια παραγωγής ROLKA /
Maximum total heights (including the box height) refer to ROLKA products only.

**ΚΟΥΤΙ ΑΛΟΥΜΙΝΙΟΥ ΕΠΙΚΑΘΗΜΕΝΟ
ΠΟΜΠΕ 182x182
ALUMINIUM BOX OVAL 182x182**

ΧΥΤΑ ΠΛΑΪΝΑ / CAST END CAPS
ΚΩΔΙΚΟΣ / CODE: **ZEO - 182**

ΠΛΑΣΤΙΚΑ ΔΙΑΧΩΡΙΣΤΙΚΑ / PLASTIC SAFETY PLATES
ΚΩΔΙΚΟΣ / CODE: **XEO - 182**

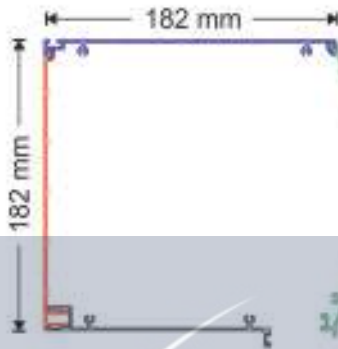

ΚΩΔΙΚΟΣ / CODE

KEO-182

**ΤΕΧΝΙΚΑ ΧΑΡΑΚΤΗΡΙΣΤΙΚΑ /
TECHNICAL DATA**

- ΥΨΟΣ ΚΟΥΤΙΟΥ	/ BOX HEIGHT	182 mm
- ΠΛΑΤΟΣ ΚΟΥΤΙΟΥ	/ BOX WIDTH	182 mm
- ΒΑΡΟΣ /m	/ BOX WEIGHT /m ⁽¹⁾	3.50 kg/m
- ΜΗΚΟΣ ΠΑΡΑΓΩΓΗΣ	/ PRODUCTION LENGTH ⁽²⁾	

ΜΕΓΙΣΤΟ ΥΨΟΣ ΡΟΛΟΥ / MAXIMUM HEIGHT OF ROLLING SHUTTER

Τύπος Φύλλου / Type of slat ⁽³⁾	Αλουμινίου Πολυουρεθάνης / Aluminium Polyurethane 9x39 (9**_939)	Αλουμινίου Πολυουρεθάνης / Aluminium Polyurethane 9x43 (9**_943)	Προφίλ Αλουμινίου / Aluminium Profiles 9x40 (PPO-940)	Προφίλ Αλουμινίου / Aluminium Profiles 9x45 (PPO-945)	Προφίλ Αλουμινίου Διπλής Όψης / Aluminium Profiles Double Face 8x30 (PIO-830)	Προφίλ Αλουμινίου Διπλής Όψης / Aluminium Profiles Double Face 8x48 (PIO-848)	Προφίλ Αλουμινίου / Aluminium Profiles 12x52 (PPO-252)
Μέγιστο συνολικό ύψος με άξονα Φ40 / Maximum height with tube Φ40	2.85 m	2.85 m	-	-	-	-	-
Μέγιστο συνολικό ύψος με άξονα Φ60 Maximum height with tube Φ60	2.80 m	2.60 m	2.55 m	1.90 m	1.75 m	1.45 m	2.05 m

**ΑΝΥΨΩΤΙΚΗ ΙΚΑΝΟΤΗΤΑ ΜΗΧΑΝΙΣΜΩΝ ΚΙΝΗΣΗΣ /
ELEVATING ABILITY OF MOVEMENT MECHANISM**

Ιμάντας / Strap	Έως / To:	10 Kg.
Μανιβέλα / Handcrank	Έως / To:	15 Kg.
Μοτέρ / Electric Motor	Έως / To:	100 Kg.

**ΧΡΩΜΑΤΑ ΚΟΥΤΙΩΝ ΕΤΟΙΜΟΠΑΡΑΔΟΤΑ /
BOX COLORS IN STOCK**

	ΛΕΥΚΟ / WHITE
	ΑΒΑΦΟ / UNPAINTED
	ΚΑΦΕ / BROWN

Όλα τα υπόλοιπα χρώματα
διατίθενται κατόπιν
παραγγελίας. /

All remaining RAL colors
are available and can be
delivered on request.

ΠΑΡΑΤΗΡΗΣΕΙΣ / NOTES:

(1) Απόκλιση βάρους ± 5% / Weight variation ± 5%

(2) Διαφορετικά μήκη παραγωγής για μεγάλες ποσότητες παραγγελιών. / Length of products may vary in large order amounts.

(3) Τα μέγιστα συνολικά ύψη (μαζί με το κουτί), αναφέρονται σε φυλλαράκια παραγωγής ROLKA /
Maximum total heights (including the box height) refer to ROLKA products only.

**ΚΟΥΤΙ ΑΛΟΥΜΙΝΙΟΥ ΕΠΙΚΑΘΗΜΕΝΟ
ΠΟΜΠΕ 155x209
ALUMINIUM BOX OVAL 155x209**

ΧΥΤΑ ΠΛΑΪΝΑ / CAST END CAPS
ΚΩΔΙΚΟΣ / CODE: **ZEO - 155**

ΠΛΑΣΤΙΚΑ ΔΙΑΧΩΡΙΣΤΙΚΑ / PLASTIC SAFETY PLATES
ΚΩΔΙΚΟΣ / CODE: **XEO - 155**

ΚΩΔΙΚΟΣ / CODE

KEO-155

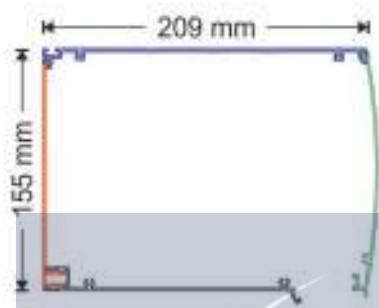
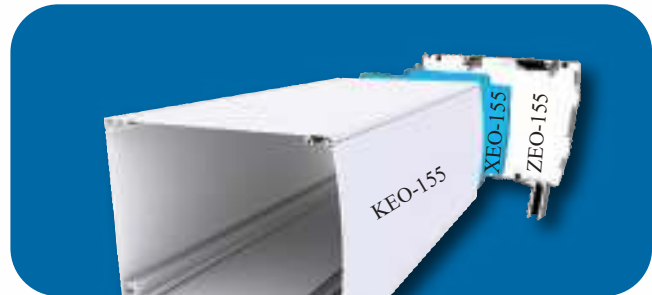

**ΤΕΧΝΙΚΑ ΧΑΡΑΚΤΗΡΙΣΤΙΚΑ /
TECHNICAL DATA**

- ΥΨΟΣ ΚΟΥΤΙΟΥ / BOX HEIGHT	155 mm
- ΠΛΑΤΟΣ ΚΟΥΤΙΟΥ / BOX WIDTH	209 mm
- ΒΑΡΟΣ /m / BOX WEIGHT /m ⁽¹⁾	3.50 kg/m
- ΜΗΚΟΣ ΠΑΡΑΓΩΓΗΣ / PRODUCTION LENGTH ⁽²⁾	



ΜΕΓΙΣΤΟ ΥΨΟΣ ΡΟΛΟΥ / MAXIMUM HEIGHT OF ROLLING SHUTTER

Τύπος Φύλλου / Type of slat ⁽³⁾	Αλουμινίου Πολυουρεθάνης / Aluminium Polyurethane 9x39 (9**-939)	Αλουμινίου Πολυουρεθάνης / Aluminium Polyurethane 9x43 (9**-943)	Προφίλ Αλουμινίου / Aluminium Profiles 9x40 (PPO-940)	Προφίλ Αλουμινίου / Aluminium Profiles 9x45 (PPO-945)	Προφίλ Αλουμινίου Διπλής Όψης / Aluminium Profiles Double Face 8x30 (PIO-830)	Προφίλ Αλουμινίου / Aluminium Profiles 12x52 (PPO-252)
Μέγιστο συνολικό ύψος με άξονα Φ40 / Maximum height with tube Φ40	2.05 m	2.10 m	-	-	-	-
Μέγιστο συνολικό ύψος με άξονα Φ60 Maximum height with tube Φ60	1.95 m	1.75 m	1.80 m	1.20 m	1.30 m	1.55 m

**ΑΝΥΨΩΤΙΚΗ ΙΚΑΝΟΤΗΤΑ ΜΗΧΑΝΙΣΜΩΝ ΚΙΝΗΣΗΣ /
ELEVATING ABILITY OF MOVEMENT MECHANISM**

Ιμάντας / Strap	Έως / To:	10 Kg.
Μανιβέλα / Handcrank	Έως / To:	15 Kg.
Μοτέρ / Electric Motor	Έως / To:	100 Kg.

**ΧΡΩΜΑΤΑ ΚΟΥΤΙΩΝ ΕΤΟΙΜΟΠΑΡΑΔΟΤΑ /
BOX COLORS IN STOCK**

 RAL 9010	ΛΕΥΚΟ / WHITE
 UNPAINTED	ΑΒΑΦΟ / UNPAINTED

**Όλα τα υπόλοιπα χρώματα
διατίθενται κατόπιν
παραγγελίας. /**

**All remaining RAL colors
are available and can be
delivered on request.**

ΠΑΡΑΤΗΡΗΣΕΙΣ / NOTES:

(1) Απόκλιση βάρους ± 5% / Weight variation ± 5%

(2) Διαφορετικά μήκη παραγωγής για μεγάλες ποσότητες παραγγελιών. / Length of products may vary in large order amounts.

(3) Τα μέγιστα συνολικά ύψη (μαζί με το κουτί), αναφέρονται σε φυλλαράκια παραγωγής ROLKA /
Maximum total heights (including the box height) refer to ROLKA products only.

**ΚΟΥΤΙ ΑΛΟΥΜΙΝΙΟΥ ΕΠΙΚΑΘΗΜΕΝΟ
ΠΟΜΠΕ 200x209
ALUMINIUM BOX OVAL 200x209**

ΧΥΤΑ ΠΛΑΪΝΑ / CAST END CAPS
ΚΩΔΙΚΟΣ / CODE: **ZEO - 200**

ΠΛΑΣΤΙΚΑ ΔΙΑΧΩΡΙΣΤΙΚΑ / PLASTIC SAFETY PLATES
ΚΩΔΙΚΟΣ / CODE: **XEO - 200**

ΚΩΔΙΚΟΣ / CODE **KEO-200**

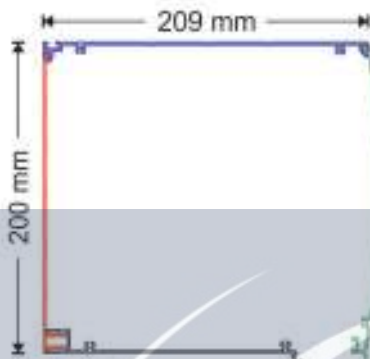
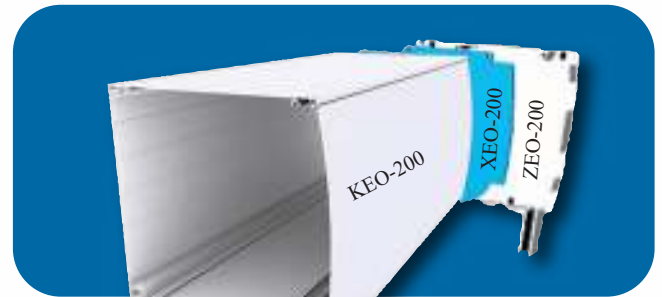

**ΤΕΧΝΙΚΑ ΧΑΡΑΚΤΗΡΙΣΤΙΚΑ /
TECHNICAL DATA**

- ΥΨΟΣ ΚΟΥΤΙΟΥ / BOX HEIGHT	200 mm
- ΠΛΑΤΟΣ ΚΟΥΤΙΟΥ / BOX WIDTH	209 mm
- ΒΑΡΟΣ /m / BOX WEIGHT /m ⁽¹⁾	4.10 kg/m
- ΜΗΚΟΣ ΠΑΡΑΓΩΓΗΣ / PRODUCTION LENGTH ⁽²⁾	5,50 m

ΜΕΓΙΣΤΟ ΥΨΟΣ ΡΟΛΟΥ / MAXIMUM HEIGHT OF ROLLING SHUTTER

Τύπος Φύλλου / Type of slat ⁽³⁾	Αλουμινίου Πολυουρεθάνης / Aluminium Polyurethane 9x39 (9**_939)	Αλουμινίου Πολυουρεθάνης / Aluminium Polyurethane 9x43 (9**_943)	Προφίλ Αλουμινίου / Aluminium Profiles 9x40 (PPO-940)	Προφίλ Αλουμινίου / Aluminium Profiles 9x45 (PPO-945)	Προφίλ Αλουμινίου Διπλής Όψης / Aluminium Profiles Double Face 8x30 (PIO-830)	Προφίλ Αλουμινίου Διπλής Όψης / Aluminium Profiles Double Face 8x48 (PIO-848)	Προφίλ Αλουμινίου / Aluminium Profiles 12x52 (PPO-252)
Μέγιστο συνολικό ύψος με άξονα Φ40 / Maximum height with tube Φ40	> 3.00 m	> 3.00 m	-	-	-	-	-
Μέγιστο συνολικό ύψος με άξονα Φ60 Maximum height with tube Φ60	> 3.00 m	> 3.00 m	2.80 m	2.30 m	2.40 m	1.95 m	2.80 m

**ΑΝΥΨΩΤΙΚΗ ΙΚΑΝΟΤΗΤΑ ΜΗΧΑΝΙΣΜΩΝ ΚΙΝΗΣΗΣ /
ELEVATING ABILITY OF MOVEMENT MECHANISM**

Ιμάντας / Strap Έως / To: 10 Kg.

Μανιβέλα / Handcrank Έως / To: 15 Kg.

Μοτέρ / Electric Motor Έως / To: 100 Kg.

**ΧΡΩΜΑΤΑ ΚΟΥΤΙΩΝ ΕΤΟΙΜΟΠΑΡΑΔΟΤΑ /
BOX COLORS IN STOCK**

ΛΕΥΚΟ / WHITE

ΑΒΑΦΟ / UNPAINTED

Όλα τα υπόλοιπα χρώματα
διατίθενται κατόπιν
παραγγελίας. /

All remaining RAL colors
are available and can be
delivered on request.

ΠΑΡΑΤΗΡΗΣΕΙΣ / NOTES:

(1) Απόκλιση βάρους ± 5% / Weight variation ± 5%

(2) Διαφορετικά μήκη παραγωγής για μεγάλες ποσότητες παραγγελιών. / Length of products may vary in large order amounts.

(3) Τα μέγιστα συνολικά ύψη (μαζί με το κουτί), αναφέρονται σε φυλλαράκια παραγωγής ROLKA /
Maximum total heights (including the box height) refer to ROLKA products only.

ΚΟΥΤΙ ΑΛΟΥΜΙΝΙΟΥ ΟΒΑΛ ΕΞΩΤΕΡΙΚΟ 145x145

ΚΩΔΙΚΟΣ / CODE

KEX-145
ALUMINIUM BOX OVAL EXTERNAL 145x145

ΧΥΤΑ ΠΛΑΪΝΑ / CAST END CAPS

 ΚΩΔΙΚΟΣ / CODE: **ZEX - 145**

ΠΛΑΣΤΙΚΑ ΔΙΑΧΩΡΙΣΤΙΚΑ / PLASTIC SAFETY PLATES

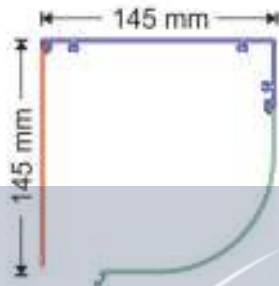
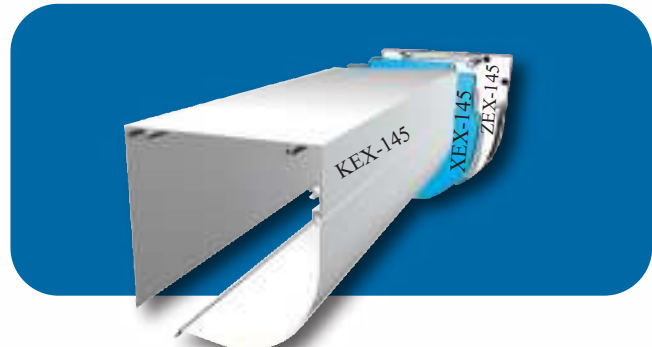
 ΚΩΔΙΚΟΣ / CODE: **XEX - 145**

ΤΕΧΝΙΚΑ ΧΑΡΑΚΤΗΡΙΣΤΙΚΑ / TECHNICAL DATA

- ΥΨΟΣ ΚΟΥΤΙΟΥ / BOX HEIGHT	145 mm
- ΠΛΑΤΟΣ ΚΟΥΤΙΟΥ / BOX WIDTH	145 mm
- ΒΑΡΟΣ /m / BOX WEIGHT /m ⁽¹⁾	2.15 kg/m
- ΜΗΚΟΣ ΠΑΡΑΓΩΓΗΣ / PRODUCTION LENGTH ⁽²⁾	

ΜΕΓΙΣΤΟ ΥΨΟΣ ΡΟΛΟΥ / MAXIMUM HEIGHT OF ROLLING SHUTTER

Τύπος Φύλλου / Type of slat ⁽³⁾	Αλουμινίου Πολυουρεθάνης / Aluminium Polyurethane 9x39 (9**939)	Αλουμινίου Πολυουρεθάνης / Aluminium Polyurethane 9x43 (9**943)	Προφίλ Αλουμινίου / Aluminium Profiles 9x40 (PPO-940)	Προφίλ Αλουμινίου / Aluminium Profiles 9x45 (PPO-945)	Προφίλ Αλουμινίου Διπλής Όψης / Aluminium Profiles Double Face 8x30 (PIO-830)	Προφίλ Αλουμινίου / Aluminium Profiles 12x52 (PPO-252)
Μέγιστο συνολικό ύψος με άξονα Φ40 / Maximum height with tube Φ40	1.85 m	1.70 m	-	-	-	-
Μέγιστο συνολικό ύψος με άξονα Φ60 / Maximum height with tube Φ60	1.80 m	1.40 m	1.32 m	0.85 m	1.05 m	1.15 m

ΑΝΥΨΩΤΙΚΗ ΙΚΑΝΟΤΗΤΑ ΜΗΧΑΝΙΣΜΩΝ ΚΙΝΗΣΗΣ / ELEVATING ABILITY OF MOVEMENT MECHANISM

Ιμάντας / Strap Έως / To: 10 Kg.

Μανιβέλα / Handcrank Έως / To: 15 Kg.

Μοτέρ / Electric Motor Έως / To: 100 Kg.

ΧΡΩΜΑΤΑ ΚΟΥΤΙΩΝ ΕΤΟΙΜΟΠΑΡΑΔΟΤΑ / BOX COLORS IN STOCK
 ΛΕΥΚΟ / WHITE

 ΑΒΑΦΟ / UNPAINTED

 ΚΑΦΕ / BROWN

Όλα τα υπόλοιπα χρώματα διατίθενται κατόπιν παραγγελίας. /
All remaining RAL colors are available and can be delivered on request.
ΠΑΡΑΤΗΡΗΣΕΙΣ / NOTES:

(1) Απόκλιση βάρους ± 5% / Weight variation ± 5%

(2) Διαφορετικά μήκη παραγωγής για μεγάλες ποσότητες παραγγελιών. / Length of products may vary in large order amounts.

(3) Τα μέγιστα συνολικά ύψη (μαζί με το κουτί), αναφέρονται σε φυλλαράκια παραγωγής ROLKA / Maximum total heights (including the box height) refer to ROLKA products only.

ΚΟΥΤΙ ΑΛΟΥΜΙΝΙΟΥ ΟΒΑΛ ΕΞΩΤΕΡΙΚΟ 170x170
ALUMINIUM BOX OVAL EXTERNAL 170x170

ΚΩΔΙΚΟΣ / CODE

KEX-170

ΧΥΤΑ ΠΛΑΪΝΑ / CAST END CAPS

 ΚΩΔΙΚΟΣ / CODE: **ZEX - 170**

ΠΛΑΣΤΙΚΑ ΔΙΑΧΩΡΙΣΤΙΚΑ / PLASTIC SAFETY PLATES

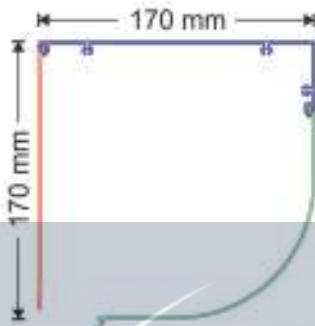
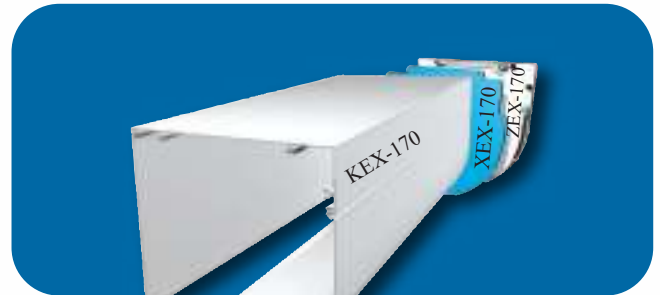
 ΚΩΔΙΚΟΣ / CODE: **XEX - 170**

ΤΕΧΝΙΚΑ ΧΑΡΑΚΤΗΡΙΣΤΙΚΑ /
TECHNICAL DATA

- ΥΨΟΣ ΚΟΥΤΙΟΥ	/ BOX HEIGHT	170 mm
- ΠΛΑΤΟΣ ΚΟΥΤΙΟΥ	/ BOX WIDTH	170 mm
- ΒΑΡΟΣ /m	/ BOX WEIGHT /m ⁽¹⁾	2.65 kg/m
- ΜΗΚΟΣ ΠΑΡΑΓΩΓΗΣ	/ PRODUCTION LENGTH ⁽²⁾	

ΜΕΓΙΣΤΟ ΥΨΟΣ ΡΟΛΟΥ / MAXIMUM HEIGHT OF ROLLING SHUTTER

Τύπος Φύλλου / Type of slat ⁽³⁾	Αλουμινίου Πολυουρεθάνης / Aluminium Polyurethane 9x39 (9**_939)	Αλουμινίου Πολυουρεθάνης / Aluminium Polyurethane 9x43 (9**_943)	Προφίλ Αλουμινίου / Aluminium Profiles 9x40 (PPO-940)	Προφίλ Αλουμινίου / Aluminium Profiles 9x45 (PPO-945)	Προφίλ Αλουμινίου Διπλής Όψης / Aluminium Profiles Double Face 8x30 (PIO-830)	Προφίλ Αλουμινίου Διπλής Όψης / Aluminium Profiles Double Face 8x48 (PIO-848)	Προφίλ Αλουμινίου / Aluminium Profiles 12x52 (PPO-252)
Μέγιστο συνολικό ύψος με άξονα Φ40 / Maximum height with tube Φ40	2.45 m	2.45 m	-	-	-	-	-
Μέγιστο συνολικό ύψος με άξονα Φ60 Maximum height with tube Φ60	2.45 m	2.35 m	2.10 m	1.55 m	1.65 m	1.25 m	1.65 m

ΑΝΥΨΩΤΙΚΗ ΙΚΑΝΟΤΗΤΑ ΜΗΧΑΝΙΣΜΩΝ ΚΙΝΗΣΗΣ /
ELEVATING ABILITY OF MOVEMENT MECHANISM

Ιμάντας / Strap Έως / To: 10 Kg.

Μανιβέλα / Handcrank Έως / To: 15 Kg.

Μοτέρ / Electric Motor Έως / To: 100 Kg.

ΧΡΩΜΑΤΑ ΚΟΥΤΙΩΝ ΕΤΟΙΜΟΠΑΡΑΔΟΤΑ /
BOX COLORS IN STOCK

ΛΕΥΚΟ / WHITE

ΑΒΑΦΟ / UNPAINTED

ΚΑΦΕ / BROWN

 Όλα τα υπόλοιπα χρώματα
 διατίθενται κατόπιν
 παραγγελίας. /

 All remaining RAL colors
 are available and can be
 delivered on request.

ΠΑΡΑΤΗΡΗΣΕΙΣ / NOTES:

(1) Απόκλιση βάρους ± 5% / Weight variation ± 5%

(2) Διαφορετικά μήκη παραγωγής για μεγάλες ποσότητες παραγγελιών. / Length of products may vary in large order amounts.

 (3) Τα μέγιστα συνολικά ύψη (μαζί με το κουτί), αναφέρονται σε φυλλαράκια παραγωγής ROLKA /
 Maximum total heights (including the box height) refer to ROLKA products only.

ΚΟΥΤΙ ΑΛΟΥΜΙΝΙΟΥ ΟΒΑΛ ΕΞΩΤΕΡΙΚΟ 210x210
ALUMINIUM BOX OVAL EXTERNAL 210x210

ΚΩΔΙΚΟΣ / CODE

KEX-210

ΧΥΤΑ ΠΛΑΪΝΑ / CAST END CAPS

 ΚΩΔΙΚΟΣ / CODE: **ZEX - 210**

ΠΛΑΣΤΙΚΑ ΔΙΑΧΩΡΙΣΤΙΚΑ / PLASTIC SAFETY PLATES

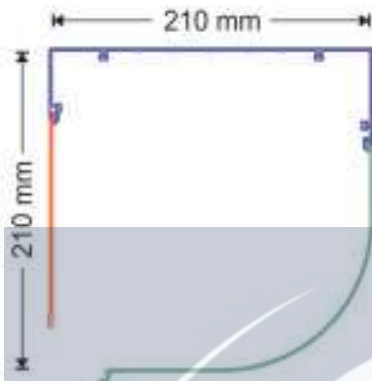
 ΚΩΔΙΚΟΣ / CODE: **XEX - 210**

ΤΕΧΝΙΚΑ ΧΑΡΑΚΤΗΡΙΣΤΙΚΑ /
TECHNICAL DATA

- ΥΨΟΣ ΚΟΥΤΙΟΥ / BOX HEIGHT	210 mm
- ΠΛΑΤΟΣ ΚΟΥΤΙΟΥ / BOX WIDTH	210 mm
- ΒΑΡΟΣ /m / BOX WEIGHT /m ⁽¹⁾	3.30 kg/m
- ΜΗΚΟΣ ΠΑΡΑΓΩΓΗΣ / PRODUCTION LENGTH ⁽²⁾	5,50 m 6,00 m



ΜΕΓΙΣΤΟ ΥΨΟΣ ΡΟΛΟΥ / MAXIMUM HEIGHT OF ROLLING SHUTTER

Τύπος Φύλλου / Type of slat ⁽³⁾	Αλουμινίου Πολυουρεθάνης / Aluminium Polyurethane 9x39 (9**-939)	Αλουμινίου Πολυουρεθάνης / Aluminium Polyurethane 9x43 (9**-943)	Προφίλ Αλουμινίου / Aluminium Profiles 9x40 (PPO-940)	Προφίλ Αλουμινίου / Aluminium Profiles 9x45 (PPO-945)	Προφίλ Αλουμινίου Διπλής Όψης / Aluminium Profiles Double Face 8x30 (PIO-830)	Προφίλ Αλουμινίου Διπλής Όψης / Aluminium Profiles Double Face 8x48 (PIO-848)	Προφίλ Αλουμινίου / Aluminium Profiles 12x52 (PPO-252)
Μέγιστο συνολικό ύψος με άξονα Φ40 / Maximum height with tube Φ40	> 3.00 m	> 3.00 m	-	-	-	-	-
Μέγιστο συνολικό ύψος με άξονα Φ60 / Maximum height with tube Φ60	> 3.00 m	> 3.00 m	3.00 m	2.65 m	2.80 m	2.25 m	3.00 m

ΑΝΥΨΩΤΙΚΗ ΙΚΑΝΟΤΗΤΑ ΜΗΧΑΝΙΣΜΩΝ ΚΙΝΗΣΗΣ /
ELEVATING ABILITY OF MOVEMENT MECHANISM

Ιμάντας / Strap	Έως / To:	10 Kg.
Μανιβέλα / Handcrank	Έως / To:	15 Kg.
Μοτέρ / Electric Motor	Έως / To:	100 Kg.

ΧΡΩΜΑΤΑ ΚΟΥΤΙΩΝ ΕΤΟΙΜΟΠΑΡΑΔΟΤΑ /
BOX COLORS IN STOCK

 RAL 9010	ΛΕΥΚΟ / WHITE
 UNPAINTED	ΑΒΑΦΟ / UNPAINTED

Όλα τα υπόλοιπα χρώματα διατίθενται κατόπιν παραγγελίας. /

All remaining RAL colors are available and can be delivered on request.

ΠΑΡΑΤΗΡΗΣΕΙΣ / NOTES:

(1) Απόκλιση βάρους ± 5% / Weight variation ± 5%

(2) Διαφορετικά μήκη παραγωγής για μεγάλες ποσότητες παραγγελιών. / Length of products may vary in large order amounts.

(3) Τα μέγιστα συνολικά ύψη (μαζί με το κουτί), αναφέρονται σε φυλλαράκια παραγωγής ROLKA / Maximum total heights (including the box height) refer to ROLKA products only.

**ΚΟΥΤΙ ΑΛΟΥΜΙΝΙΟΥ ΕΠΙΚΑΘΗΜΕΝΟ
ΙΣΙΟ ΜΕ ΘΕΡΜΟΔΙΑΚΟΠΗ 170x230
ALUMINIUM BOX THERMO BLOCK 170x230**

ΧΥΤΑ ΠΛΑΪΝΑ / CAST END CAPS
ΚΩΔΙΚΟΣ / CODE: **ZMA - 170**

ΠΛΑΣΤΙΚΑ ΔΙΑΧΩΡΙΣΤΙΚΑ / PLASTIC SAFETY PLATES
ΚΩΔΙΚΟΣ / CODE: **XME - 170**

ΚΩΔΙΚΟΣ / CODE **KMA-170**

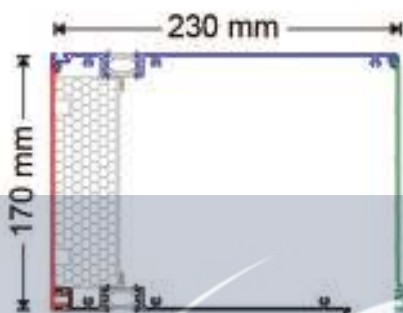

**ΤΕΧΝΙΚΑ ΧΑΡΑΚΤΗΡΙΣΤΙΚΑ /
TECHNICAL DATA**

- ΥΨΟΣ ΚΟΥΤΙΟΥ / BOX HEIGHT	170 mm
- ΠΛΑΤΟΣ ΚΟΥΤΙΟΥ / BOX WIDTH	230 mm
- ΒΑΡΟΣ /m / BOX WEIGHT /m ⁽¹⁾	4.50 kg/m
- ΜΗΚΟΣ ΠΑΡΑΓΩΓΗΣ / PRODUCTION LENGTH ⁽²⁾	6,00 m

ΜΕΓΙΣΤΟ ΥΨΟΣ ΡΟΛΟΥ / MAXIMUM HEIGHT OF ROLLING SHUTTER

Τύπος Φύλλου / Type of slat ⁽³⁾	Αλουμινίου Πολυουρεθάνης / Aluminium Polyurethane 9x39 (9**_939)	Αλουμινίου Πολυουρεθάνης / Aluminium Polyurethane 9x43 (9**_943)	Προφίλ Αλουμινίου / Aluminium Profiles 9x40 (PPO-940)	Προφίλ Αλουμινίου / Aluminium Profiles 9x45 (PPO-945)	Προφίλ Αλουμινίου Διπλής Όψης / Aluminium Profiles Double Face 8x30 (PIO-830)	Προφίλ Αλουμινίου Διπλής Όψης / Aluminium Profiles Double Face 8x48 (PIO-848)	Προφίλ Αλουμινίου / Aluminium Profiles 12x52 (PPO-252)
Μέγιστο συνολικό ύψος με άξονα Φ40 / Maximum height with tube Φ40	2.60 m	2.10 m	-	-	-	-	-
Μέγιστο συνολικό ύψος με άξονα Φ60 Maximum height with tube Φ60	2.35 m	2.00 m	1.85 m	1.45 m	1.40 m	1.15 m	1.70 m

**ΑΝΥΨΩΤΙΚΗ ΙΚΑΝΟΤΗΤΑ ΜΗΧΑΝΙΣΜΩΝ ΚΙΝΗΣΗΣ /
ELEVATING ABILITY OF MOVEMENT MECHANISM**

Ιμάντας / Strap Έως / To: 10 Kg.

Μανιβέλα / Handcrank Έως / To: 15 Kg.

Μοτέρ / Electric Motor Έως / To: 100 Kg.

**ΧΡΩΜΑΤΑ ΚΟΥΤΙΩΝ ΕΤΟΙΜΟΠΑΡΑΛΟΤΑ /
BOX COLORS IN STOCK**

 ΛΕΥΚΟ / WHITE

 ΑΒΑΦΟ / UNPAINTED

Όλα τα υπόλοιπα χρώματα
διατίθενται κατόπιν
παραγγελίας. /

All remaining RAL colors
are available and can be
delivered on request.

ΠΑΡΑΤΗΡΗΣΕΙΣ / NOTES:

(1) Απόκλιση βάρους ± 5% / Weight variation ± 5%

(2) Διαφορετικά μήκη παραγωγής για μεγάλες ποσότητες παραγγελιών. / Length of products may vary in large order amounts.

(3) Τα μέγιστα συνολικά ύψη (μαζί με το κουτί), αναφέρονται σε φυλλαράκια παραγωγής ROLKA /
Maximum total heights (including the box height) refer to ROLKA products only.

**ΚΟΥΤΙ ΑΛΟΥΜΙΝΙΟΥ ΕΠΙΚΑΘΗΜΕΝΟ
ΙΣΙΟ ΜΕ ΘΕΡΜΟΔΙΑΚΟΠΗ 210x230
ALUMINIUM BOX THERMO BLOCK 210x230**

ΧΥΤΑ ΠΛΑΪΝΑ / CAST END CAPS
ΚΩΔΙΚΟΣ / CODE: **ZMA - 210**

ΠΛΑΣΤΙΚΑ ΔΙΑΧΩΡΙΣΤΙΚΑ / PLASTIC SAFETY PLATES
ΚΩΔΙΚΟΣ / CODE: **XME - 210**

ΚΩΔΙΚΟΣ / CODE **KMA-210**

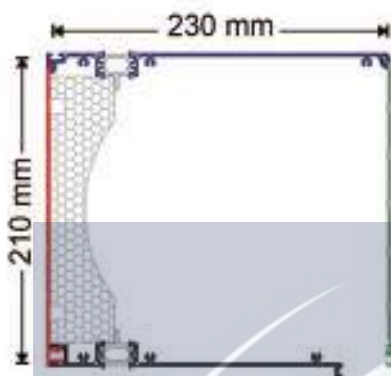

**ΤΕΧΝΙΚΑ ΧΑΡΑΚΤΗΡΙΣΤΙΚΑ /
TECHNICAL DATA**

- ΥΨΟΣ ΚΟΥΤΙΟΥ / BOX HEIGHT	210 mm
- ΠΛΑΤΟΣ ΚΟΥΤΙΟΥ / BOX WIDTH	230 mm
- ΒΑΡΟΣ /m / BOX WEIGHT /m ⁽¹⁾	4.80 kg/m
- ΜΗΚΟΣ ΠΑΡΑΓΩΓΗΣ / PRODUCTION LENGTH ⁽²⁾	

ΜΕΓΙΣΤΟ ΥΨΟΣ ΡΟΛΟΥ / MAXIMUM HEIGHT OF ROLLING SHUTTER

Τύπος Φύλλου / Type of slat ⁽³⁾	Αλουμινίου Πολυουρεθάνης / Aluminium Polyurethane 9x39 (9**-.939)	Αλουμινίου Πολυουρεθάνης / Aluminium Polyurethane 9x43 (9**-.943)	Προφίλ Αλουμινίου / Aluminium Profiles 9x40 (PPO-940)	Προφίλ Αλουμινίου / Aluminium Profiles 9x45 (PPO-945)	Προφίλ Αλουμινίου Διπλής Όψης / Aluminium Profiles Double Face 8x30 (PIO-830)	Προφίλ Αλουμινίου Διπλής Όψης / Aluminium Profiles Double Face 8x48 (PIO-848)	Προφίλ Αλουμινίου / Aluminium Profiles 12x52 (PPO-252)
Μέγιστο συνολικό ύψος με άξονα Φ40 / Maximum height with tube Φ40	> 3.00 m	> 3.00 m					
Μέγιστο συνολικό ύψος με άξονα Φ60 Maximum height with tube Φ60	> 3.00 m	> 3.00 m	3.00 m	2.40 m	2.35 m	2.10 m	2.80 m

**ΑΝΥΨΩΤΙΚΗ ΙΚΑΝΟΤΗΤΑ ΜΗΧΑΝΙΣΜΩΝ ΚΙΝΗΣΗΣ /
ELEVATING ABILITY OF MOVEMENT MECHANISM**

Ιμάντας / Strap Έως / To: 10 Kg.

Μανιβέλα / Handcrank Έως / To: 15 Kg.

Μοτέρ / Electric Motor Έως / To: 100 Kg.

**ΧΡΩΜΑΤΑ ΚΟΥΤΙΩΝ ΕΤΟΙΜΟΠΑΡΑΛΟΤΑ /
BOX COLORS IN STOCK**

 ΛΕΥΚΟ / WHITE

 ΑΒΑΦΟ / UNPAINTED

Όλα τα υπόλοιπα χρώματα
διατίθενται κατόπιν
παραγγελίας. /

All remaining RAL colors
are available and can be
delivered on request.

ΠΑΡΑΤΗΡΗΣΕΙΣ / NOTES:

(1) Απόκλιση βάρους ± 5% / Weight variation ± 5%

(2) Διαφορετικά μήκη παραγωγής για μεγάλες ποσότητες παραγγελιών. / Length of products may vary in large order amounts.

(3) Τα μέγιστα συνολικά ύψη (μαζί με το κουτί), αναφέρονται σε φυλλαράκια παραγωγής ROLKA /
Maximum total heights (including the box height) refer to ROLKA products only.

**ΚΟΥΤΙ ΑΛΟΥΜΙΝΙΟΥ ΕΠΙΚΑΘΗΜΕΝΟ
ΠΟΜΠΕ ΜΕ ΘΕΡΜΟΔΙΑΚΟΠΗ 170x230**
ALUMINIUM BOX OVAL THERMO BLOCK 170x230

ΧΥΤΑ ΠΛΑΪΝΑ / CAST END CAPS
ΚΩΔΙΚΟΣ / CODE: **ZMO - 170**

ΠΛΑΣΤΙΚΑ ΔΙΑΧΩΡΙΣΤΙΚΑ / PLASTIC SAFETY PLATES
ΚΩΔΙΚΟΣ / CODE: **XMO - 170**

ΚΩΔΙΚΟΣ / CODE **KMO-170**

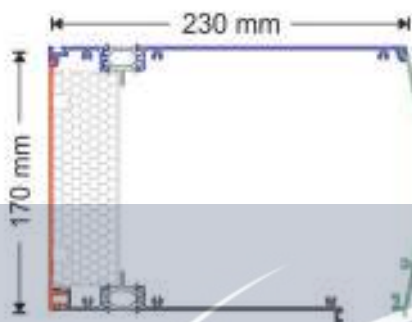

**ΤΕΧΝΙΚΑ ΧΑΡΑΚΤΗΡΙΣΤΙΚΑ /
TECHNICAL DATA**

- ΥΨΟΣ ΚΟΥΤΙΟΥ / BOX HEIGHT	170 mm
- ΠΛΑΤΟΣ ΚΟΥΤΙΟΥ / BOX WIDTH	230 mm
- ΒΑΡΟΣ /m / BOX WEIGHT /m ⁽¹⁾	4.50 kg/m
- ΜΗΚΟΣ ΠΑΡΑΓΩΓΗΣ / PRODUCTION LENGTH ⁽²⁾	6,00 m

ΜΕΓΙΣΤΟ ΥΨΟΣ ΡΟΛΟΥ / MAXIMUM HEIGHT OF ROLLING SHUTTER

Τύπος Φύλλου / Type of slat ⁽³⁾	Αλουμινίου Πολυουρεθάνης Aluminium Polyurethane 9x39 (9**_939)	Αλουμινίου Πολυουρεθάνης Aluminium Polyurethane 9x43 (9**_943)	Προφίλ Αλουμινίου / Aluminium Profiles 9x40 (PPO-940)	Προφίλ Αλουμινίου / Aluminium Profiles 9x45 (PPO-945)	Προφίλ Αλουμινίου Διπλής Όψης / Aluminium Profiles Double Face 8x30 (PIO-830)	Προφίλ Αλουμινίου Διπλής Όψης / Aluminium Profiles Double Face 8x48 (PIO-848)	Προφίλ Αλουμινίου / Aluminium Profiles 12x52 (PPO-252)
Μέγιστο συνολικό ύψος με άξονα Φ40 / Maximum height with tube Φ40	2.80 m	2.45 m	-	-	-	-	-
Μέγιστο συνολικό ύψος με άξονα Φ60 Maximum height with tube Φ60	2.60 m	2.40 m	2.25 m	1.55 m	1.70 m	1.45 m	2.00 m

**ΑΝΥΨΩΤΙΚΗ ΙΚΑΝΟΤΗΤΑ ΜΗΧΑΝΙΣΜΩΝ ΚΙΝΗΣΗΣ /
ELEVATING ABILITY OF MOVEMENT MECHANISM**

Ιμάντας / Strap Έως / To: 10 Kg.

Μανιβέλα / Handcrank Έως / To: 15 Kg.

Μοτέρ / Electric Motor Έως / To: 100 Kg.

**ΧΡΩΜΑΤΑ ΚΟΥΤΙΩΝ ΕΤΟΙΜΟΠΑΡΑΛΟΤΑ /
BOX COLORS IN STOCK**

 ΛΕΥΚΟ / WHITE

 ΑΒΑΦΟ / UNPAINTED

Όλα τα υπόλοιπα χρώματα
διατίθενται κατόπιν
παραγγελίας. /

All remaining RAL colors
are available and can be
delivered on request.

ΠΑΡΑΤΗΡΗΣΕΙΣ / NOTES:

(1) Απόκλιση βάρους ± 5% / Weight variation ± 5%

(2) Διαφορετικά μήκη παραγωγής για μεγάλες ποσότητες παραγγελιών. / Length of products may vary in large order amounts.

(3) Τα μέγιστα συνολικά ύψη (μαζί με το κουτί), αναφέρονται σε φυλλάρακια παραγωγής ROLKA /
Maximum total heights (including the box height) refer to ROLKA products only.

**ΚΟΥΤΙ ΑΛΟΥΜΙΝΙΟΥ ΕΠΙΚΑΘΗΜΕΝΟ
ΠΟΜΠΕ ΜΕ ΘΕΡΜΟΔΙΑΚΟΠΗ 210x230**
ALUMINIUM BOX OVAL THERMO BLOCK 210x230

ΧΥΤΑ ΠΛΑΪΝΑ / CAST END CAPS
ΚΩΔΙΚΟΣ / CODE: **ZMO - 210**

ΠΛΑΣΤΙΚΑ ΔΙΑΧΩΡΙΣΤΙΚΑ / PLASTIC SAFETY PLATES
ΚΩΔΙΚΟΣ / CODE: **XMO - 210**

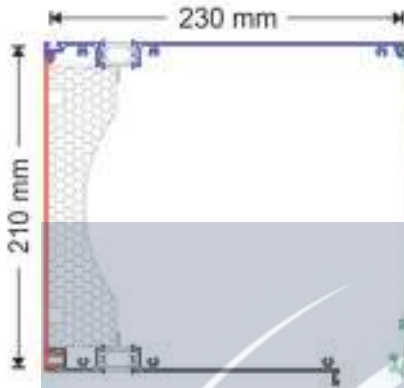

ΚΩΔΙΚΟΣ / CODE **KMO-210**



**ΤΕΧΝΙΚΑ ΧΑΡΑΚΤΗΡΙΣΤΙΚΑ /
TECHNICAL DATA**

- ΥΨΟΣ ΚΟΥΤΙΟΥ / BOX HEIGHT	210 mm
- ΠΛΑΤΟΣ ΚΟΥΤΙΟΥ / BOX WIDTH	230 mm
- ΒΑΡΟΣ /m / BOX WEIGHT /m ⁽¹⁾	4.80 kg/m
- ΜΗΚΟΣ ΠΑΡΑΓΩΓΗΣ / PRODUCTION LENGTH ⁽²⁾	

ΜΕΓΙΣΤΟ ΥΨΟΣ ΡΟΛΟΥ / MAXIMUM HEIGHT OF ROLLING SHUTTER

Τύπος Φύλλου / Type of slat ⁽³⁾	Αλουμινίου Πολυουρεθάνης / Aluminium Polyurethane 9x39 (9**-939)	Αλουμινίου Πολυουρεθάνης / Aluminium Polyurethane 9x43 (9**-943)	Προφίλ Αλουμινίου / Aluminium Profiles 9x40 (PPO-940)	Προφίλ Αλουμινίου / Aluminium Profiles 9x45 (PPO-945)	Προφίλ Αλουμινίου Διπλής Όψης / Aluminium Profiles Double Face 8x30 (PIO-830)	Προφίλ Αλουμινίου Διπλής Όψης / Aluminium Profiles Double Face 8x48 (PIO-848)	Προφίλ Αλουμινίου / Aluminium Profiles 12x52 (PPO-252)
Μέγιστο συνολικό ύψος με άξονα Φ40 / Maximum height with tube Φ40	> 3.00 m	> 3.00 m	-	-	-	-	-
Μέγιστο συνολικό ύψος με άξονα Φ60 / Maximum height with tube Φ60	> 3.00 m	> 3.00 m	3.00 m	2.60 m	2.80 m	2.30 m	3.00 m

**ΑΝΥΨΩΤΙΚΗ ΙΚΑΝΟΤΗΤΑ ΜΗΧΑΝΙΣΜΩΝ ΚΙΝΗΣΗΣ /
ELEVATING ABILITY OF MOVEMENT MECHANISM**

Ιμάντας / Strap Έως / To: 10 Kg.

Μανιβέλα / Handrank Έως / To: 15 Kg.

Μοτέρ / Electric Motor Έως / To: 100 Kg.

**ΧΡΩΜΑΤΑ ΚΟΥΤΙΩΝ ΕΤΟΙΜΟΠΑΡΑΛΟΤΑ /
BOX COLORS IN STOCK**

(RAL 9010) ΛΕΥΚΟ / WHITE

(UNPAINTED) ΑΒΑΦΟ / UNPAINTED

Όλα τα υπόλοιπα χρώματα διατίθενται κατόπιν παραγγελίας. /

All remaining RAL colors are available and can be delivered on request.

ΠΑΡΑΤΗΡΗΣΕΙΣ / NOTES:

(1) Απόκλιση βάρους ± 5% / Weight variation ± 5%

(2) Διαφορετικά μήκη παραγωγής για μεγάλες ποσότητες παραγγελιών. / Length of products may vary in large order amounts.

(3) Τα μέγιστα συνολικά ύψη (μαζί με το κουτί), αναφέρονται σε φυλλαράκια παραγωγής ROLKA / Maximum total heights (including the box height) refer to ROLKA products only.

ΚΟΥΤΙ ΑΛΟΥΜΙΝΙΟΥ ΕΠΙΚΑΘΗΜΕΝΟ
250x250 ALUMINIUM BOX 250x250

 ΧΥΤΑ ΠΛΑΪΝΑ / CAST END CAPS
 ΚΩΔΙΚΟΣ / CODE: **ZKK - 250**

 ΠΛΑΣΤΙΚΑ ΔΙΑΧΩΡΙΣΤΙΚΑ / PLASTIC SAFETY PLATES
 ΚΩΔΙΚΟΣ / CODE: **XKK - 250**

ΚΩΔΙΚΟΣ / CODE

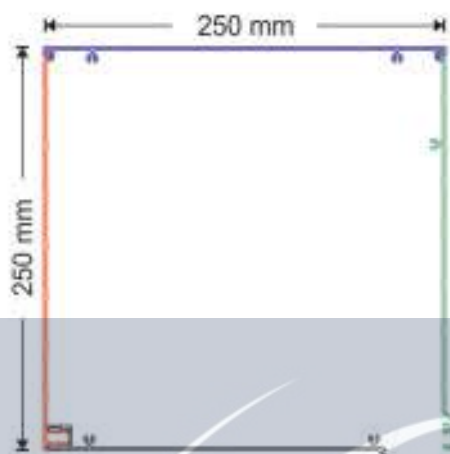
KKK-250

ΤΕΧΝΙΚΑ ΧΑΡΑΚΤΗΡΙΣΤΙΚΑ /
TECHNICAL DATA

- ΥΨΟΣ ΚΟΥΤΙΟΥ / BOX HEIGHT	250 mm
- ΠΛΑΤΟΣ ΚΟΥΤΙΟΥ / BOX WIDTH	250 mm
- ΒΑΡΟΣ /m / BOX WEIGHT /m ⁽¹⁾	5.10 kg/m
- ΜΗΚΟΣ ΠΑΡΑΓΩΓΗΣ / PRODUCTION LENGTH ⁽²⁾	4,20 m 6,00 m 6,50 m

ΜΕΓΙΣΤΟ ΥΨΟΣ ΡΟΛΟΥ / MAXIMUM HEIGHT OF ROLLING SHUTTER

Τύπος Φύλλου / Type of slat ⁽³⁾	Προφίλ Αλουμινίου Βαρέως τύπου / Aluminium Profiles 13x55 (PPO-355)	Προφίλ Αλουμινίου Βαρέως τύπου / Aluminium Profiles 12x52 (PPO-252)	Προφίλ Αλουμινίου Διπλής Όψης / Aluminium Profiles Double Face 8x48 (PIO-848)	Προφίλ Αλουμινίου Διπλής Όψης / Aluminium Profiles Double Face 8x30 (PIO-830)	Προφίλ Αλουμινίου / Aluminium Profiles 9x40 (PPO-940)	Αλουμινίου Πολυουρεθάνης / Aluminium Polyurethane 12x52 (9**252)
Μέγιστο συνολικό ύψος με άξονα Φ60 ή Φ70 Maximum height with tube Φ60 or Φ70	3,60 m	> 4,50 m	3,50 m	> 4,50 m	> 4,50 m	> 4,50 m

ΑΝΥΨΩΤΙΚΗ ΙΚΑΝΟΤΗΤΑ ΜΗΧΑΝΙΣΜΩΝ ΚΙΝΗΣΗΣ /
ELEVATING ABILITY OF MOVEMENT MECHANISM

Μανιβέλα / Handcrank Έως / To: 15 Kg.

Μοτέρ / Electric Motor Έως / To: 120 Kg.

ΧΡΩΜΑΤΑ ΚΟΥΤΙΩΝ ΕΤΟΙΜΟΠΑΡΑΔΟΤΑ /
BOX COLORS IN STOCK
 ΛΕΥΚΟ / WHITE

 ΑΒΑΦΟ / UNPAINTED

Όλα τα υπόλοιπα χρώματα διατίθενται κατόπιν παραγγελίας. /

All remaining RAL colors are available and can be delivered on request.

ΠΑΡΑΤΗΡΗΣΕΙΣ / NOTES:

(1) Απόκλιση βάρους ± 5% / Weight variation ± 5%

(2) Διαφορετικά μήκη παραγωγής για μεγάλες ποσότητες παραγγελιών. / Length of products may vary in large order amounts.

(3) Τα μέγιστα συνολικά ύψη (μαζί με το κουτί), αναφέρονται σε φυλλαράκια παραγωγής ROLKA / Maximum total heights (including the box height) refer to ROLKA products only.

ΚΟΥΤΙ ΑΛΟΥΜΙΝΙΟΥ ΓΚΑΡΑΖΟΠΟΡΤΑΣ 320x320
ALUMINIUM BOX FOR GARAGE DOORS 320x320

ΚΩΔΙΚΟΣ / CODE

ΚΚΚ-320

ΧΥΤΑ ΠΛΑΪΝΑ / CAST END CAPS
 ΚΩΔΙΚΟΣ / CODE: **ZKK - 320**

ΠΛΑΣΤΙΚΑ ΔΙΑΧΩΡΙΣΤΙΚΑ / PLASTIC SAFETY PLATES
 ΚΩΔΙΚΟΣ / CODE: **XKK - 320**

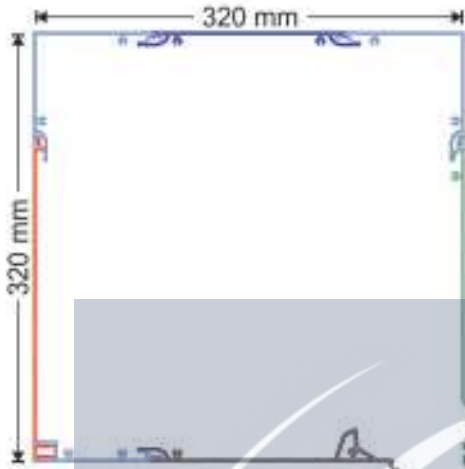
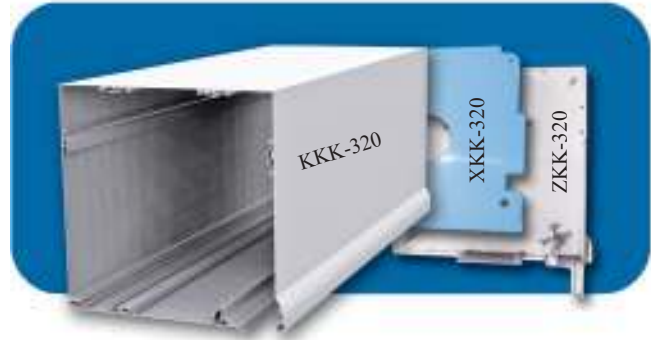

ΤΕΧΝΙΚΑ ΧΑΡΑΚΤΗΡΙΣΤΙΚΑ /
TECHNICAL DATA

- ΥΨΟΣ ΚΟΥΤΙΟΥ / BOX HEIGHT	320 mm
- ΠΛΑΤΟΣ ΚΟΥΤΙΟΥ / BOX WIDTH	320 mm
- ΒΑΡΟΣ /m / BOX WEIGHT /m ⁽¹⁾	7.50 kg/m
- ΜΗΚΟΣ ΠΑΡΑΓΩΓΗΣ / PRODUCTION LENGTH ⁽²⁾	4,20 m 4,60 m 5,30 m 6,50 m

ΜΕΓΙΣΤΟ ΥΨΟΣ ΡΟΛΟΥ / MAXIMUM HEIGHT OF ROLLING SHUTTER

Τύπος Φύλλου / Type of slat ⁽³⁾	Προφίλ Αλουμινίου / Aluminium Profiles 19x77 (PRO-977)	Αλουμινίου Πολυουρεθάνης / Aluminium Polyurethane 19x77 (9**-977)	Προφίλ Αλουμινίου Βαρέως τύπου / Aluminium Profiles 13x55 (PRO-355)	Αλουμινίου Πολυουρεθάνης / Aluminium Polyurethane 12x52 (9**-252)
Μέγιστο συνολικό ύψος με άξονα Φ60 ή Φ70 Maximum height with tube Φ60 or Φ70	3,50 m	3,50 m	> 4,50 m	> 4,50 m

ΑΝΥΨΩΤΙΚΗ ΙΚΑΝΟΤΗΤΑ ΜΗΧΑΝΙΣΜΩΝ ΚΙΝΗΣΗΣ /
ELEVATING ABILITY OF MOVEMENT MECHANISM

Μανιβέλα / Handcrank Έως / To: 15 Kg.

Μοτέρ / Electric Motor Έως / To: 120 Kg.

ΧΡΩΜΑΤΑ ΚΟΥΤΙΩΝ ΕΤΟΙΜΟΠΑΡΑΔΟΤΑ /
BOX COLORS IN STOCK

(RAL 9010) ΛΕΥΚΟ / WHITE

(UNPAINTED) ΑΒΑΦΟ / UNPAINTED

Όλα τα υπόλοιπα χρώματα διατίθενται κατόπιν παραγγελίας. /

All remaining RAL colors are available and can be delivered on request.

ΠΑΡΑΤΗΡΗΣΕΙΣ / NOTES:

(1) Απόκλιση βάρους ± 5% / Weight variation ± 5%

(2) Διαφορετικά μήκη παραγωγής για μεγάλες ποσότητες παραγγελιών. / Length of products may vary in large order amounts.

(3) Τα μέγιστα συνολικά ύψη (μαζί με το κουτί), αναφέρονται σε φυλλαράκια παραγωγής ROLKA / Maximum total heights (including the box height) refer to ROLKA products only.

ΦΥΛΛΑ ΑΛΟΥΜΙΝΙΟΥ



ALUMINIUM SLATS

ΦΥΛΛΑΡΑΚΙ ΠΡΟΦΙΛ ΑΛΟΥΜΙΝΙΟΥ 9X40
ALUMINIUM SLAT PROFILE 9X40

ΚΩΔΙΚΟΣ / CODE PPO - 940

ΒΑΡΟΣ ΑΝΑ ΜΕΤΡΟ / WEIGHT PER METER: 0,265 kg⁽³⁾

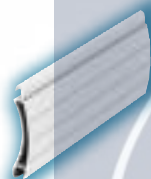

ΕΤΟΙΜΟΠΑΡΑΔΟΤΑ / IN STOCK

ΧΡΩΜΑΤΑ / COLORS⁽¹⁾

ΜΗΚΗ / LENGTHS⁽²⁾

RAL 9010

6,00 mm

RAL 8014

6,00 m & 5,20 m

UNPAINTED

6,00 m & 5,50 m & 5,20 m & 4,60 m



ΣΥΝΕΡΓΑΖΕΤΑΙ ΜΕ ΟΛΑ ΤΑ ΚΟΥΤΙΑ ΚΑΙ ΜΕ ΤΑ ΚΑΝΑΛΙΑ: ΚΑΝ-***, ΚΑΟ-***, ΚΑΚ-945

CAN BE COMBINED WITH ALL BOXES AND WITH THE FOLLOWING GUIDES: ΚΑΝ-***, ΚΑΟ-***, ΚΑΚ-945

ΦΥΛΛΑΡΑΚΙ ΠΡΟΦΙΛ ΑΛΟΥΜ. 9X40 ΧΩΡΙΣ ΓΡΑΜΜΕΣ
ALUMINIUM SLAT PROFILE 9X40 WITHOUT LINES

ΚΩΔΙΚΟΣ / CODE PPO - 941

ΒΑΡΟΣ ΑΝΑ ΜΕΤΡΟ / WEIGHT PER METER: 0,265 kg⁽³⁾



ΕΤΟΙΜΟΠΑΡΑΔΟΤΑ / IN STOCK

ΧΡΩΜΑΤΑ / COLORS⁽¹⁾

ΜΗΚΗ / LENGTHS⁽²⁾

RAL 9010

6,00 m & 5,20 m

UNPAINTED

6,00 m & 5,50 m & 5,20 m & 4,60 m



ΣΥΝΕΡΓΑΖΕΤΑΙ ΜΕ ΟΛΑ ΤΑ ΚΟΥΤΙΑ ΚΑΙ ΜΕ ΤΑ ΚΑΝΑΛΙΑ: ΚΑΝ-***, ΚΑΟ-***, ΚΑΚ-945

CAN BE COMBINED WITH ALL BOXES AND WITH THE FOLLOWING GUIDES: ΚΑΝ-***, ΚΑΟ-***, ΚΑΚ-945

ΠΑΡΑΤΗΡΗΣΕΙΣ / NOTES:

(1) Όλα τα υπόλοιπα χρώματα διατίθενται κατόπιν παραγγελίας. / All remaining RAL colors are available and can be delivered on request.

(2) Διαφορετικά μήκη παραγωγής για μεγάλες ποσότητες παραγγελιών. / Length of products may vary in large order amounts.

(3) Απόκλιση βάρους ± 5% / Weight variation ± 5%

ΦΥΛΛΑΡΑΚΙ ΠΡΟΦΙΛ ΑΛΟΥΜΙΝΙΟΥ 9X45
ALUMINIUM SLAT PROFILE 9X45
ΚΩΔΙΚΟΣ / CODE PPO - 945

 ΒΑΡΟΣ ΑΝΑ ΜΕΤΡΟ / WEIGHT PER METER: 0,32 kg⁽³⁾

ΕΤΟΙΜΟΠΑΡΑΔΟΤΑ / IN STOCK
 ΧΡΩΜΑΤΑ / COLORS⁽¹⁾ ΜΗΚΗ / LENGTHS⁽²⁾

RAL 9010

6,00 m

UNPAINTED

6,00 m & 5,20 m



ΣΥΝΕΡΓΑΖΕΤΑΙ ΜΕ ΟΛΑ ΤΑ ΚΟΥΤΙΑ ΚΑΙ ΜΕ ΤΑ ΚΑΝΑΛΙΑ: ΚΑΝ-***, ΚΑΟ-***, ΚΑΚ-945

CAN BE COMBINED WITH ALL BOXES AND WITH THE FOLLOWING GUIDES: ΚΑΝ-***, ΚΑΟ-***, ΚΑΚ-945

ΦΥΛΚΙ ΠΡΟΦΙΛ ΑΛΟΥΜ. ΔΙΠΛΗΣ ΟΨΗΣ 8X30
ALUMINIUM SLAT PROFILE (DOUBLE FACE) 8X30
ΚΩΔΙΚΟΣ / CODE PIO - 830

 ΒΑΡΟΣ ΑΝΑ ΜΕΤΡΟ / WEIGHT PER METER: 0,23 kg⁽³⁾

ΕΤΟΙΜΟΠΑΡΑΔΟΤΑ / IN STOCK
 ΧΡΩΜΑΤΑ / COLORS⁽¹⁾ ΜΗΚΗ / LENGTHS⁽²⁾

RAL 9010

6,50 m & 6,00 m & 5,50 m & 5,20 m & 4,60 m

UNPAINTED

6,50 m & 6,00 m & 5,50 m & 5,20 m & 4,60 m



ΣΥΝΕΡΓΑΖΕΤΑΙ ΜΕ ΟΛΑ ΤΑ ΚΟΥΤΙΑ ΚΑΙ ΜΕ ΤΑ ΚΑΝΑΛΙΑ: ΚΑΝ-***, ΚΑΟ-***, ΚΑΚ-945

CAN BE COMBINED WITH ALL BOXES AND WITH THE FOLLOWING GUIDES: ΚΑΝ-***, ΚΑΟ-***, ΚΑΚ-945

ΦΥΛΚΙ ΠΡΟΦΙΛ ΑΛΟΥΜ. ΔΙΠΛΗΣ ΟΨΗΣ 8X48
ALUMINIUM SLAT PROFILE (DOUBLE FACE) 8X48
ΚΩΔΙΚΟΣ / CODE PIO - 848

 ΒΑΡΟΣ ΑΝΑ ΜΕΤΡΟ / WEIGHT PER METER: 0,33 kg⁽³⁾

ΕΤΟΙΜΟΠΑΡΑΔΟΤΑ / IN STOCK
 ΧΡΩΜΑΤΑ / COLORS⁽¹⁾ ΜΗΚΗ / LENGTHS⁽²⁾

RAL 9010

6,50 m & 6,00 m & 5,50 m & 5,20 m & 4,60 m

UNPAINTED

6,50 m & 6,00 m & 5,50 m & 5,20 m & 4,60 m



ΣΥΝΕΡΓΑΖΕΤΑΙ ΜΕ ΟΛΑ ΤΑ ΚΟΥΤΙΑ ΚΑΙ ΜΕ ΤΑ ΚΑΝΑΛΙΑ: ΚΑΝ-***, ΚΑΟ-***, ΚΑΚ-945

CAN BE COMBINED WITH ALL BOXES AND WITH THE FOLLOWING GUIDES: ΚΑΝ-***, ΚΑΟ-***, ΚΑΚ-945

ΠΑΡΑΤΗΡΗΣΕΙΣ / NOTES:

- (1) Όλα τα υπόλοιπα χρώματα διατίθενται κατόπιν παραγγελίας. / All remaining RAL colors are available and can be delivered on request.
- (2) Διαφορετικά μήκη παραγωγής για μεγάλες ποσότητες παραγγελιών. / Length of products may vary in large order amounts.
- (3) Απόκλιση βάρους ± 5% / Weight variation ± 5%

ΦΥΛΛΑΡΑΚΙ ΠΡΟΦΙΛ ΑΛΟΥΜΙΝΙΟΥ 12X52
ALUMINIUM SLAT PROFILE 12X52

ΚΩΔΙΚΟΣ / CODE PPO - 252

ΒΑΡΟΣ ΑΝΑ ΜΕΤΡΟ / WEIGHT PER METER: 0,34 kg⁽³⁾

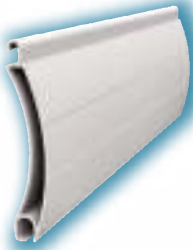

ΕΤΟΙΜΟΠΑΡΑΔΟΤΑ / IN STOCK

ΧΡΩΜΑΤΑ / COLORS⁽¹⁾

ΜΗΚΗ / LENGTHS⁽²⁾

RAL 9010

6,50 m & 6,00 m & 5,30 m & 4,65 m & 3,70 m

UNPAINTED

6,50 m & 6,00 m & 5,30 m & 4,65 m & 3,70 m



ΣΥΝΕΡΓΑΖΕΤΑΙ ΜΕ ΟΛΑ ΤΑ ΚΟΥΤΙΑ ΚΑΙ ΜΕ ΤΑ ΚΑΝΑΛΙΑ: ΚΑΝ-***, ΚΑΟ-***, ΚΑΚ-945

CAN BE COMBINED WITH ALL BOXES AND WITH THE FOLLOWING GUIDES: ΚΑΝ-***, ΚΑΟ-***, ΚΑΚ-945

ΦΥΛΛΑΡΑΚΙ ΠΡΟΦΙΛ ΑΛΟΥΜΙΝΙΟΥ 13X55
ALUMINIUM SLAT PROFILE 13X55

ΚΩΔΙΚΟΣ / CODE PPO - 355

ΒΑΡΟΣ ΑΝΑ ΜΕΤΡΟ / WEIGHT PER METER: 0,40 kg⁽³⁾

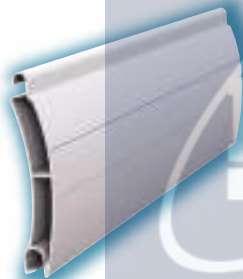

ΕΤΟΙΜΟΠΑΡΑΔΟΤΑ / IN STOCK

ΧΡΩΜΑΤΑ / COLORS⁽¹⁾

ΜΗΚΗ / LENGTHS⁽²⁾

RAL 9010

6,50 m & 6,00 m & 5,30 m & 4,65 m & 3,70 m

UNPAINTED

6,50 m & 6,00 m & 5,30 m & 4,65 m & 3,70 m



ΣΥΝΕΡΓΑΖΕΤΑΙ ΜΕ ΤΑ ΚΟΥΤΙΑ ΚΚΚ-250 & ΚΚΚ-320 ΚΑΙ ΜΕ ΤΟ ΚΑΝΑΛΙ ΚΑΚ-455

CAN BE COMBINED WITH THE BOXES ΚΚΚ-250 & ΚΚΚ-320 AND WITH THE GUIDE ΚΑΚ-455

ΠΑΡΑΤΗΡΗΣΕΙΣ / NOTES:

(1) Όλα τα υπόλοιπα χρώματα διατίθενται κατόπιν παραγγελίας. / All remaining RAL colors are available and can be delivered on request.

(2) Διαφορετικά μήκη παραγωγής για μεγάλες ποσότητες παραγγελιών. / Length of products may vary in large order amounts.

(3) Απόκλιση βάρους ± 5% / Weight variation ± 5%

ΦΥΛΛΑΡΑΚΙ ΠΡΟΦΙΛ ΑΛΟΥΜΙΝΙΟΥ 19X77
ALUMINIUM SLAT PROFILE 19X77
ΚΩΔΙΚΟΣ / CODE PPO - 977

 ΒΑΡΟΣ ΑΝΑ ΜΕΤΡΟ / WEIGHT PER METER: 0,60 kg⁽³⁾

ΕΤΟΙΜΟΠΑΡΑΔΟΤΑ / IN STOCK	
ΧΡΩΜΑΤΑ / COLORS ⁽¹⁾	ΜΗΚΗ / LENGTHS ⁽²⁾
RAL 9010	6,50 m & 6,00 m & 5,30 m & 4,50 m & 4,10 m
UNPAINTED	6,50 m & 6,00 m & 5,30 m & 4,60 m & 4,10 m



ΣΥΝΕΡΓΑΖΕΤΑΙ ΜΕ ΤΟ ΚΟΥΤΙ ΚΚΚ-320 ΚΑΙ ΜΕ ΤΟ ΚΑΝΑΛΙ ΚΑΚ-977

CAN BE COMBINED WITH THE BOX ΚΚΚ-320 AND WITH THE GUIDE ΚΑΚ-977

ΠΡΟΦΙΛ ΑΛΟΥΜΙΝΙΟΥ 19X77 (ΓΙΑ ΤΖΑΜΑΚΙ Η ΕΞΑΕΡΙΣΜΟ)
PROFILE 19X77 (WITH WINDOW OR VENTILATION)
ΚΩΔΙΚΟΣ / CODE PPE - 977

ΕΤΟΙΜΟΠΑΡΑΔΟΤΑ / IN STOCK	
ΧΡΩΜΑΤΑ / COLORS ⁽¹⁾	ΜΗΚΗ / LENGTHS ⁽²⁾
RAL 9010	5,04 m & 4,68 m & 4,32 m & 3,96 m 3,60 m & 3,24 m & 2,88 m & 2,52 m
UNPAINTED	5,04 m & 4,68 m & 4,32 m & 3,96 m 3,60 m & 3,24 m & 2,88 m & 2,52 m

 Μήκη μικρότερα από 2,52 m και μεγαλύτερα από 5,04 m και μέχρι 6,00 m κατόπιν παραγγελίας.
 For lengths less than 2,52 m and greater than 5,04 m until 6,00m on request.

ΣΥΝΕΡΓΑΖΕΤΑΙ ΜΕ ΤΟ ΚΟΥΤΙ ΚΚΚ-320 ΚΑΙ ΜΕ ΤΟ ΚΑΝΑΛΙ ΚΑΚ-977

CAN BE COMBINED WITH THE BOX ΚΚΚ-320 AND WITH THE GUIDE ΚΑΚ-977

ΠΑΡΑΤΗΡΗΣΕΙΣ / NOTES:

- (1) Όλα τα υπόλοιπα χρώματα διατίθενται κατόπιν παραγγελίας. / All remaining RAL colors are available and can be delivered on request.
- (2) Διαφορετικά μήκη παραγωγής για μεγάλες ποσότητες παραγγελιών. / Length of products may vary in large order amounts.
- (3) Απόκλιση βάρους ± 5% / Weight variation ± 5%

ΦΥΛΛΑΡΑΚΙ ΑΛΟΥΜΙΝΙΟΥ ΠΟΛΥΟΥΡΕΘΑΝΗΣ 7X37
ALUMINIUM SLATS WITH POLYURETHANE INSULATION 7X37

ΚΩΔΙΚΟΣ / CODE

9-737**

πάχος αλουμινίου	coil thickness	0,25 mm
πλάτος	slat width	7,5 mm
ύψος	slat height	36,5 mm
βέργες ανά μέτρο	slats per meter	27,0
μέγιστο πλάτος (χιλ.)	maximum width (mm)	2000 mm
διαθέσιμο μήκος	standard manufacturing length	6,00 m
δεματοποίηση (βέργες)	packaging (slats per package)	60

ΥΨΟΣ / HEIGHT	100	120	140	160	180	200	220	240	260	280	300
ΒΕΡΓΕΣ / SLATS	27	32	38	43	49	54	59	65	70	76	81
ΔΙΑΜ. / DIAM. (cm) (Φ40)	11,1	11,8	12,3	13,2	13,7	14,2	14,6	15,3	15,9	16,6	17,1
ΔΙΑΜ. / DIAM. (cm) (Φ60)	11,5	11,9	12,7	13,4	14,1	14,6	15	15,6	16,5	16,9	17,4

ΦΥΛΛΑΡΑΚΙ ΑΛΟΥΜΙΝΙΟΥ ΠΟΛΥΟΥΡΕΘΑΝΗΣ 9X39
ALUMINIUM SLATS WITH POLYURETHANE INSULATION 9X39

ΚΩΔΙΚΟΣ / CODE

9-939**

πάχος αλουμινίου	coil thickness	0,25 mm
πλάτος	slat width	8,7 mm
ύψος	slat height	38,5 mm
βέργες ανά μέτρο	slats per meter	25,6
μέγιστο πλάτος (χιλ.)	maximum width (mm)	2200 mm
διαθέσιμο μήκος	standard manufacturing length	6,00 m
δεματοποίηση (βέργες)	packaging (slats per package)	60

ΥΨΟΣ / HEIGHT	100	120	140	160	180	200	220	240	260	280	300
ΒΕΡΓΕΣ / SLATS	25	30	35	41	46	51	56	61	66	71	76
ΔΙΑΜ. / DIAM. (cm) (Φ40)	11,1	11,9	12,3	13,1	13,7	14,2	14,6	15,2	15,8	16,5	17,1
ΔΙΑΜ. / DIAM. (cm) (Φ60)	11,7	12,7	13,1	13,5	14,4	15,1	15,5	16	16,4	17,1	17,5

ΦΥΛΛΑΡΑΚΙ ΑΛΟΥΜΙΝΙΟΥ ΠΟΛΥΟΥΡΕΘΑΝΗΣ 9X43
ALUMINIUM SLATS WITH POLYURETHANE INSULATION 9X43

ΚΩΔΙΚΟΣ / CODE

9-943**

πάχος αλουμινίου	coil thickness	0,25 mm
πλάτος	slat width	8,8 mm
ύψος	slat height	43,0 mm
βέργες ανά μέτρο	slats per meter	23,3
μέγιστο πλάτος (χιλ.)	maximum width (mm)	2500 mm
διαθέσιμο μήκος	standard manufacturing length	6,00 m
δεματοποίηση (βέργες)	packaging (slats per package)	48

ΥΨΟΣ / HEIGHT	100	120	140	160	180	200	220	240	260	280	300
ΒΕΡΓΕΣ / SLATS	23	28	32	37	42	46	51	56	60	65	70
ΔΙΑΜ. / DIAM. (cm) (Φ40)	12,2	13,1	13,6	14,1	15	15,7	16,2	16,7	17,1	17,6	18,6
ΔΙΑΜ. / DIAM. (cm) (Φ60)	12,4	13,4	13,9	14,6	15,4	16,4	16,7	17,2	17,5	18	19,1

ΦΥΛΛΑΡΑΚΙ ΑΛΟΥΜΙΝΙΟΥ ΠΟΛΥΟΥΡΕΘΑΝΗΣ 12X52
ALUMINIUM SLATS WITH POLYURETHANE INSULATION 12X52 ΚΩΔΙΚΟΣ / CODE

9-252**

πάχος αλουμινίου	coil thickness	0,30 mm
πλάτος	slat width	11,9 mm
ύψος	slat height	52,0 mm
βέργες ανά μέτρο	slats per meter	19,2
μέγιστο πλάτος (χιλ.)	maximum width (mm)	2700 mm
διαθέσιμο μήκος	standard manufacturing length	6,00 m
δεματοποίηση (βέργες)	packaging (slats per package)	21

ΥΨΟΣ / HEIGHT	100	120	140	160	180	200	220	240	260	280	300
ΒΕΡΓΕΣ / SLATS	19	23	27	31	35	38	42	46	50	54	58
ΔΙΑΜ. / DIAM. (cm) (Φ60)	12,7	13,8	14,4	15,1	15,9	16,7	17,6	18	18,5	19,4	20,2

ΦΥΛΛΑΡΑΚΙ ΑΛΟΥΜΙΝΙΟΥ ΠΟΛΥΟΥΡΕΘΑΝΗΣ 19X77
ALUMINIUM SLATS WITH POLYURETHANE INSULATION 19X77 ΚΩΔΙΚΟΣ / CODE

9-977**

πάχος αλουμινίου	coil thickness	0,50 mm
πλάτος	slat width	18,5 mm
ύψος	slat height	77,0 mm
βέργες ανά μέτρο	slats per meter	13,0
μέγιστο πλάτος (χιλ.)	maximum width (mm)	5000 mm
διαθέσιμα μήκη	standard manufacturing lengths	3,60m. 4,00m. 4,50m. 5,20m. 6,00 m
δεματοποίηση (βέργες)	packaging (slats per package)	14

ΥΨΟΣ / HEIGHT	100	125	150	175	200	225	250	275	300	325	350
ΒΕΡΓΕΣ / SLATS	13	16	19	22	26	29	32	35	39	42	45
ΔΙΑΜ. / DIAM. (cm) (Φ70)	19,4	20,8	22	23,5	25	26	27,2	28,3	29,2	30,4	31,8

ΠΑΡΑΤΗΡΗΣΕΙΣ / NOTES:

- (1) Αντικαταστήστε τα σύμβολα (**) με τον επιθυμητό κωδικό χρώματος / Replace the symbols (**) with the color code of your preference.
 (2) Διαφορετικά μήκη παραγωγής για μεγάλες ποσότητες παραγγελιών. / Length of products may vary in large order amounts.



Διαθεσιμότητα Χρωμάτων για φυλλαράκια πολυουρεθάνης / Color Availability for aluminium slats with pol/ure insulation



00 Λευκό - White



09 Άβαφο



16 Ασημί - Silver



26 Μασόνι - Mahagoni



01 Γκρι - Grey



10 Ξύλο Σκούρο - Dark Wood

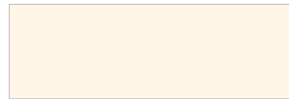

18 Μπεζ 1013 -Cr. White 1013



28 Mooreiche



03 Καφέ 8014 - Brown 8014



11 Ραφ. Γκρι - Raf. Grey

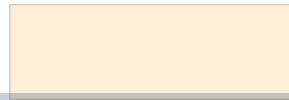

19 Μπεζ 1015 - Beige 1015



30 Γκρι 7040 - Grey 7040



04 Μπλε - Blue



12 Καφέ 8017 - Brown 8017

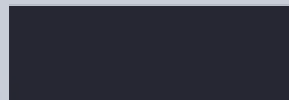

21 Καφέ 8019 - Brown 8019

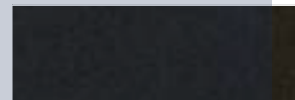

31 Μολυβί - Manganese



05 Πράσινο 6009 -Green 6009

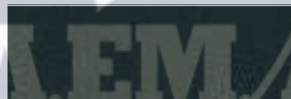

13 Ραφ. Πράσινο - Raf. Green



23 Γκρι 7005 - Grey 7005



32 Γκρι 7016 - Grey 7016



06 Πράσινο 6005 -Green 6005

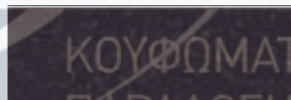

14 Ραφ. Βυσσ.- Raf. Bordeaux

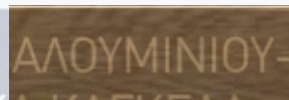

24 Golden Oak



33 Ραφ. Καφέ - Raf. Brown



07 Ξύλο Σκούρο - Dark Wood

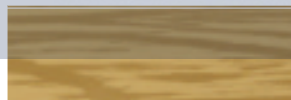

15 Ξύλο Ανοιχτό -Light Wood

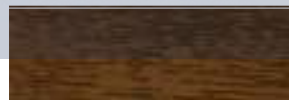

25 Nussbaum

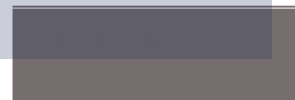

34 Ασημί 9007 - Silver 9007

	Λευκό - White	Γκρι - Grey	Καφέ 8014 - Brown 8014	Μπλε - Blue	Πράσινο 6009 - Green 6009	Πράσινο 6005 - Green 6005	Ξύλο Σκούρο - Dark Wood	Άβαφο - Unpainted	Ξύλο Σκούρο - Dark Wood	Ραφ. Γκρι - Raf. Grey	Καφέ 8017 - Brown 8017	Ραφ. Πράσινο - Raf. Green	Ραφ. Βυσσινί - Raf. Bordeaux	Ξύλο Ανοιχτό - Light Wood	Ασημί - Silver	Μπεζ 1013 - Creme White 1013	Μπεζ 1015 - Beige 1015	Καφέ 8019 - Brown 8019	Γκρι 7005 - Grey 7005	Golden Oak	Nussbaum	Μασόνι - Mahagoni	Mooreiche	Γκρι 7040 - Grey 7040	Μολυβί - Manganese	Γκρι 7016 - Grey 7016	Ραφ. Καφέ - Raf. Brown	Ασημί 9007 - Silver 9007	
7x37	■																												
8x39																													
9x39	■	■	■	■	■	■	■	■	■	■	■	■	■	■	■	■	■	■	■	■	■	■	■	■	■	■	■	■	
9x43	■	■	■		■	■	■	■	■	■					■	■				■	■								
12x52	■	■	■				■		■						■	■				■	■								
19x77	■	■	■		■				■						■	■				■	■								

ΚΑΝΑΛΙΑ ΑΛΟΥΜΙΝΙΟΥ

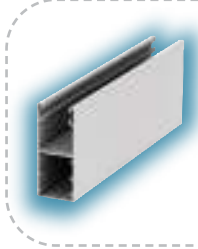

ALUMINIUM GUIDES

ΚΑΝΑΛΙ ΑΛΟΥΜΙΝΙΟΥ ΑΠΛΟ
ALUMINIUM GUIDE SIMPLE
ΚΩΔΙΚΟΣ / CODE **KAN - 001**
ΒΑΡΟΣ ΑΝΑ ΜΕΤΡΟ / WEIGHT PER METER: 0,45 kg⁽³⁾

ΕΤΟΙΜΟΠΑΡΑΔΟΤΑ / IN STOCK
ΧΡΩΜΑΤΑ / COLORS⁽¹⁾

RAL 9010

RAL 8014

UNPAINTED

ΜΗΚΗ / LENGTHS⁽²⁾

6,00 m & 4,40 m

6,00 m & 4,40 m

6,00 m & 4,60 m

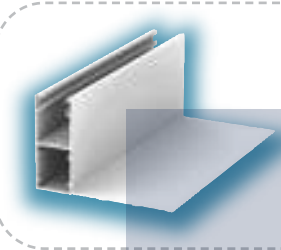
ΚΑΝΑΛΙ ΑΛΟΥΜΙΝΙΟΥ ΜΕ ΦΤΕΡΟ 60 mm
ALUMINIUM GUIDE WITH EXTENSION 60 mm
ΚΩΔΙΚΟΣ / CODE **KAN - 060**
ΒΑΡΟΣ ΑΝΑ ΜΕΤΡΟ / WEIGHT PER METER: 0,70 kg⁽³⁾

ΕΤΟΙΜΟΠΑΡΑΔΟΤΑ / IN STOCK
ΧΡΩΜΑΤΑ / COLORS⁽¹⁾

RAL 9010

RAL 8014

UNPAINTED

ΜΗΚΗ / LENGTHS⁽²⁾

6,00 m & 4,40 m

6,00 m & 4,40 m

6,00 m & 4,60 m

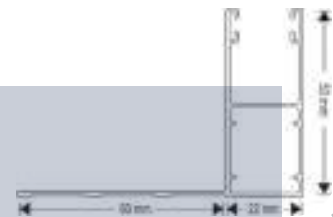
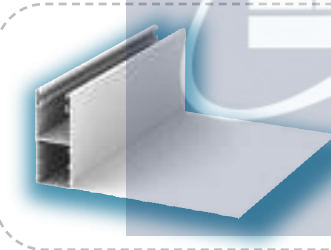
ΚΑΝΑΛΙ ΑΛΟΥΜΙΝΙΟΥ ΜΕ ΦΤΕΡΟ 100 mm
ALUMINIUM GUIDE WITH EXTENSION 100 mm
ΚΩΔΙΚΟΣ / CODE **KAN - 100**
ΒΑΡΟΣ ΑΝΑ ΜΕΤΡΟ / WEIGHT PER METER: 0,85 kg⁽³⁾

ΕΤΟΙΜΟΠΑΡΑΔΟΤΑ / IN STOCK
ΧΡΩΜΑΤΑ / COLORS⁽¹⁾

RAL 9010

RAL 8014

UNPAINTED

ΜΗΚΗ / LENGTHS⁽²⁾

6,00 m & 4,40 m

6,00 m & 4,40 m

6,00 m & 4,60 m

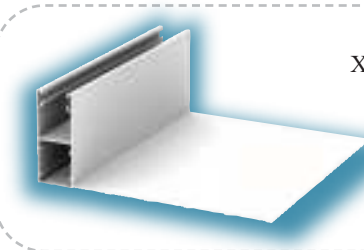
ΚΑΝΑΛΙ ΑΛΟΥΜΙΝΙΟΥ ΜΕ ΦΤΕΡΟ 120 mm
ALUMINIUM GUIDE WITH EXTENSION 120 mm
ΚΩΔΙΚΟΣ / CODE **KAN - 120**
ΒΑΡΟΣ ΑΝΑ ΜΕΤΡΟ / WEIGHT PER METER: 0,87 kg⁽³⁾

ΕΤΟΙΜΟΠΑΡΑΔΟΤΑ / IN STOCK
ΧΡΩΜΑΤΑ / COLORS⁽¹⁾

RAL 9010

RAL 8014

UNPAINTED

ΜΗΚΗ / LENGTHS⁽²⁾

6,00 m & 4,40 m

6,00 m & 4,40 m

6,00 m & 4,60 m



ΠΑΡΑΤΗΡΗΣΕΙΣ / NOTES:

- (1) Όλα τα υπόλοιπα χρώματα διατίθενται κατόπιν παραγγελίας. / All remaining RAL colors are available and can be delivered on request.
 (2) Διαφορετικά μήκη παραγωγής για μεγάλες ποσότητες παραγγελιών. / Length of products may vary in large order amounts.
 (3) Απόκλιση βάρους ± 5% / Weight variation ± 5%

ΣΥΝΕΡΓΑΖΟΝΤΑΙ ΜΕ ΟΛΑ ΤΑ ΚΟΥΤΙΑ KEA-***, KEO-***, KEX-***, KMO-*** ΚΑΙ ΜΕ ΤΑ ΦΥΛΛΑΡΑΚΙΑ: ΑΛ. ΠΟΛ. 9**-939, 9**-943, ΠΡΟΦΙΛ ΑΛΟΥΜΙΝΙΟΥ PPO-832, PPO-940, PPO-945, PPO-252, PIO-830, PIO-848.

CAN BE COMBINED WITH ALL BOXES KEA-***, KEO-***, KEX-***, KMO-*** AND WITH THE FOLLOWING SLATS: AL. POL. 9**-939, 9**-943, ALUMINIUM PROFILE PPO-832, PPO-940, PPO-945, PPO-252, PIO-830, PIO-848.

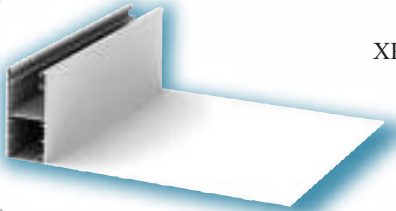
ΚΑΝΑΛΙ ΑΛΟΥΜΙΝΙΟΥ ΜΕ ΦΤΕΡΟ 140 mm
ALUMINIUM GUIDE WITH EXTENSION 140 mm
ΚΩΔΙΚΟΣ / CODE **KAN - 140**
ΒΑΡΟΣ ΑΝΑ ΜΕΤΡΟ / WEIGHT PER METER: 1,05 kg⁽³⁾



ΕΤΟΙΜΟΠΑΡΑΔΟΤΑ / IN STOCK

ΧΡΩΜΑΤΑ / COLORS⁽¹⁾

RAL 9010

UNPAINTED

ΜΗΚΗ / LENGTHS⁽²⁾

6,00 m & 4,45 m

6,00 m & 4,60 m

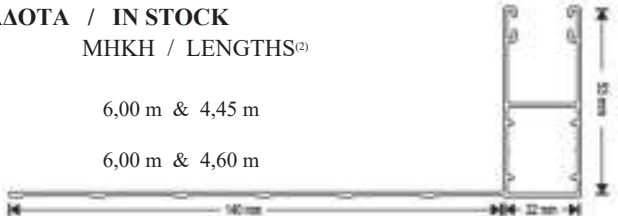

ΚΑΝΑΛΙ ΑΛΟΥΜΙΝΙΟΥ ΜΕ ΦΤΕΡΟ 160 mm
ALUMINIUM GUIDE WITH EXTENSION 160 mm
ΚΩΔΙΚΟΣ / CODE **KAN - 160**
ΒΑΡΟΣ ΑΝΑ ΜΕΤΡΟ / WEIGHT PER METER: 1,24 kg⁽³⁾

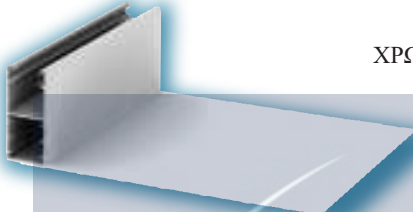

ΕΤΟΙΜΟΠΑΡΑΔΟΤΑ / IN STOCK

ΧΡΩΜΑΤΑ / COLORS⁽¹⁾

RAL 9010

UNPAINTED

ΜΗΚΗ / LENGTHS⁽²⁾

6,00 m & 4,45 m

6,00 m & 4,60 m

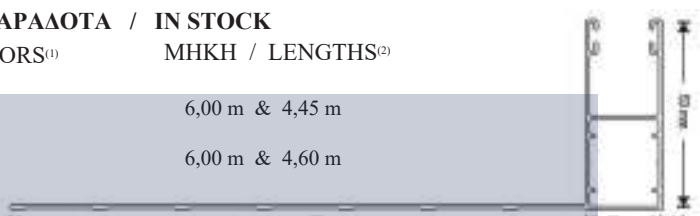

ΕΛ.ΕΜ.ΑΝΤΩΝΙΟΥ

ΚΟΥΦΩΜΑΤΑ ΑΛΟΥΜΙΝΙΟΥ-ΣΥΝΘΕΤΙΚΑ
 ΠΑΡΑΔΟΣΙΑΚΑ ΚΑΓΚΕΛΑ

ΠΑΡΑΤΗΡΗΣΕΙΣ / NOTES:

- (1) Όλα τα υπόλοιπα χρώματα διατίθενται κατόπιν παραγγελίας. / All remaining RAL colors are available and can be delivered on request.
 (2) Διαφορετικά μήκη παραγωγής για μεγάλες ποσότητες παραγγελιών. / Length of products may vary in large order amounts.
 (3) Απόκλιση βάρους ± 5% / Weight variation ± 5%

ΣΥΝΕΡΓΑΖΟΝΤΑΙ ΜΕ ΟΛΑ ΤΑ ΚΟΥΤΙΑ ΚΕΑ-***, ΚΕΟ-***, ΚΕΧ-***, ΚΜΟ-*** ΚΑΙ ΜΕ ΤΑ ΦΥΛΛΑΡΑΚΙΑ: ΑΛ. ΠΟΛ. 9**-939, 9**-943, ΠΡΟΦΙΛ ΑΛΟΥΜΙΝΙΟΥ PPO-832, PPO-940, PPO-945, PPO-252, PIO-830, PIO-848.

CAN BE COMBINED WITH ALL BOXES ΚΕΑ-***, ΚΕΟ-***, ΚΕΧ-***, ΚΜΟ-*** AND WITH THE FOLLOWING SLATS: AL. POL. 9**-939, 9**-943, ALUMINIUM PROFILE PPO-832, PPO-940, PPO-945, PPO-252, PIO-830, PIO-848.

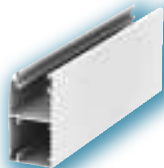
ΚΑΝΑΛΙ ΑΛΟΥΜΙΝΙΟΥ ΑΠΛΟ ΠΟΜΠΕ
ALUMINIUM GUIDE SIMPLE OVAL
ΚΩΔΙΚΟΣ / CODE **ΚΑΟ - 001**
ΒΑΡΟΣ ΑΝΑ ΜΕΤΡΟ / WEIGHT PER METER: 0,58 kg⁽³⁾

ΕΤΟΙΜΟΠΑΡΑΔΟΤΑ / IN STOCK	ΜΗΚΗ / LENGTHS ⁽²⁾
ΧΡΩΜΑΤΑ / COLORS ⁽¹⁾	
RAL 9010	6,00 m & 4,40 m
RAL 8014	6,00 m & 4,40 m
UNPAINTED	6,00 m & 4,60 m

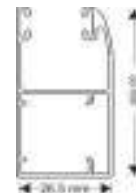
ΚΑΝΑΛΙ ΑΛΟΥΜΙΝΙΟΥ ΠΟΜΠΕ ΜΕ ΦΤΕΡΟ 120 mm
ALUMINIUM GUIDE OVAL WITH EXTENSION 120 mm
ΚΩΔΙΚΟΣ / CODE **ΚΑΟ - 120**
ΒΑΡΟΣ ΑΝΑ ΜΕΤΡΟ / WEIGHT PER METER: 1,05 kg⁽³⁾

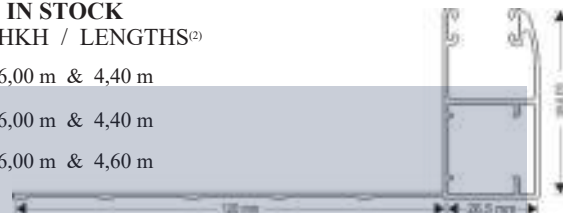

ΕΤΟΙΜΟΠΑΡΑΔΟΤΑ / IN STOCK	ΜΗΚΗ / LENGTHS ⁽²⁾
ΧΡΩΜΑΤΑ / COLORS ⁽¹⁾	
RAL 9010	6,00 m & 4,40 m
RAL 8014	6,00 m & 4,40 m
UNPAINTED	6,00 m & 4,60 m

ΚΑΝΑΛΙ ΑΛΟΥΜΙΝΙΟΥ ΠΟΜΠΕ ΜΕ ΦΤΕΡΟ 140 mm
ALUMINIUM GUIDE OVAL WITH EXTENSION 140 mm
ΚΩΔΙΚΟΣ / CODE **ΚΑΟ - 140**
ΒΑΡΟΣ ΑΝΑ ΜΕΤΡΟ / WEIGHT PER METER: 1,20 kg⁽³⁾

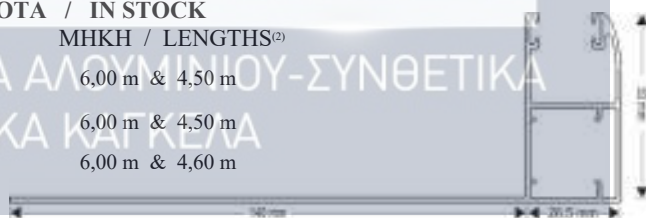
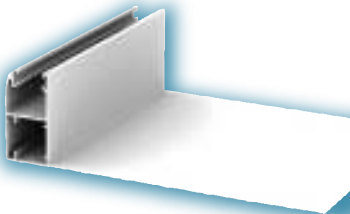
ΕΤΟΙΜΟΠΑΡΑΔΟΤΑ / IN STOCK	ΜΗΚΗ / LENGTHS ⁽²⁾
ΧΡΩΜΑΤΑ / COLORS ⁽¹⁾	
RAL 9010	6,00 m & 4,50 m
RAL 8014	6,00 m & 4,50 m
UNPAINTED	6,00 m & 4,60 m

ΚΑΝΑΛΙ ΑΛΟΥΜΙΝΙΟΥ ΠΟΜΠΕ ΜΕ ΦΤΕΡΟ 160 mm
ALUMINIUM GUIDE OVAL WITH EXTENSION 160 mm
ΚΩΔΙΚΟΣ / CODE **ΚΑΟ - 160**
ΒΑΡΟΣ ΑΝΑ ΜΕΤΡΟ / WEIGHT PER METER: 1,25 kg⁽³⁾

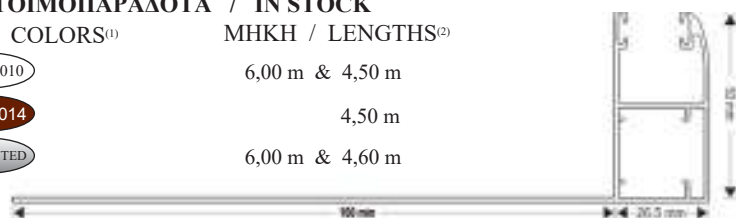
ΕΤΟΙΜΟΠΑΡΑΔΟΤΑ / IN STOCK	ΜΗΚΗ / LENGTHS ⁽²⁾
ΧΡΩΜΑΤΑ / COLORS ⁽¹⁾	
RAL 9010	6,00 m & 4,50 m
RAL 8014	4,50 m
UNPAINTED	6,00 m & 4,60 m

ΠΑΡΑΤΗΡΗΣΕΙΣ / NOTES:

- (1) Όλα τα υπόλοιπα χρώματα διατίθενται κατόπιν παραγγελίας. / All remaining RAL colors are available and can be delivered on request.
 (2) Διαφορετικά μήκη παραγωγής για μεγάλες ποσότητες παραγγελιών. / Length of products may vary in large order amounts.
 (3) Απόκλιση βάρους ± 5% / Weight variation ± 5%

ΣΥΝΕΡΓΑΖΟΝΤΑΙ ΜΕ ΟΛΑ ΤΑ ΚΟΥΤΙΑ ΚΕΑ-***, ΚΕΟ-***, ΚΕΧ-***, ΚΜΟ-*** ΚΑΙ ΜΕ ΤΑ ΦΥΛΛΑΡΑΚΙΑ: ΑΛ. ΠΟΛ. 9**-939, 9**-943, ΠΡΟΦΙΛ ΑΛΟΥΜΙΝΙΟΥ ΡΡΟ-832, ΡΡΟ-940, ΡΡΟ-945, ΡΡΟ-252, ΡΙΟ-830, ΡΙΟ-848.

CAN BE COMBINED WITH ALL BOXES ΚΕΑ-***, ΚΕΟ-***, ΚΕΧ-***, ΚΜΟ-*** AND WITH THE FOLLOWING SLATS: ΑΛ. POL. 9**-939, 9**-943, ALUMINIUM PROFILE ΡΡΟ-832, ΡΡΟ-940, ΡΡΟ-945, ΡΡΟ-252, ΡΙΟ-830, ΡΙΟ-848.

ΚΑΝΑΛΙ ΑΛΟΥΜΙΝΙΟΥ ΑΠΛΟ 22X66 mm
ALUMINIUM GUIDE 22x66 mm
ΚΩΔΙΚΟΣ / CODE **KAN - 002**
ΒΑΡΟΣ ΑΝΑ ΜΕΤΡΟ / WEIGHT PER METER: 0,57 kg³⁾

ΕΤΟΙΜΟΠΑΡΑΔΟΤΑ / IN STOCK
ΧΡΩΜΑΤΑ / COLORS⁽¹⁾ **ΜΗΚΗ / LENGTHS⁽²⁾**

RAL 9010

6,00 m & 4,40 m

UNPAINTED

6,00 m & 4,60 m

ΚΑΝΑΛΙ ΑΛΟΥΜΙΝΙΟΥ ΑΠΛΟ ΠΟΜΠΕ 22X66 mm
ALUMINIUM GUIDE SIMPLE OVAL 22x66 mm
ΚΩΔΙΚΟΣ / CODE **KAO - 002**
ΒΑΡΟΣ ΑΝΑ ΜΕΤΡΟ / WEIGHT PER METER: 0,70 kg³⁾

ΕΤΟΙΜΟΠΑΡΑΔΟΤΑ / IN STOCK
ΧΡΩΜΑΤΑ / COLORS⁽¹⁾ **ΜΗΚΗ / LENGTHS⁽²⁾**

RAL 9010

6,00 m & 4,40 m

UNPAINTED

6,00 m & 4,60 m

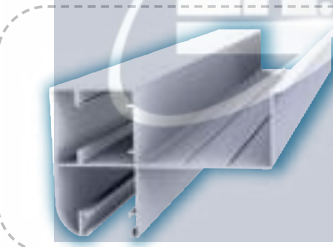
ΚΑΝΑΛΙ ΑΛΟΥΜΙΝΙΟΥ ΤΥΠΟΥ "Ζ"
ALUMINIUM GUIDE "Z" SHAPED
ΚΩΔΙΚΟΣ / CODE **KAO - 103**
ΒΑΡΟΣ ΑΝΑ ΜΕΤΡΟ / WEIGHT PER METER: 0,84 kg³⁾

ΕΤΟΙΜΟΠΑΡΑΔΟΤΑ / IN STOCK
ΧΡΩΜΑΤΑ / COLORS⁽¹⁾ **ΜΗΚΗ / LENGTHS⁽²⁾**

RAL 9010

6,00 m & 4,50 m

RAL 8014

6,00 m & 4,50 m

UNPAINTED

6,00 m & 4,50 m

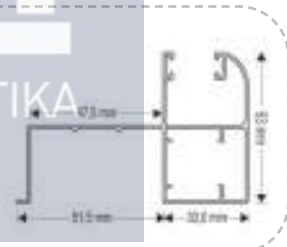
ΠΑΡΑΤΗΡΗΣΕΙΣ / NOTES:

- (1) Όλα τα υπόλοιπα χρώματα διατίθενται κατόπιν παραγγελίας. / All remaining RAL colors are available and can be delivered on request.
 (2) Διαφορετικά μήκη παραγωγής για μεγάλες ποσότητες παραγγελιών. / Length of products may vary in large order amounts.
 (3) Απόκλιση βάρους $\pm 5\%$ / Weight variation $\pm 5\%$

ΣΥΝΕΡΓΑΖΟΝΤΑΙ ΜΕ ΟΛΑ ΤΑ ΚΟΥΤΙΑ ΚΕΑ-***, ΚΕΟ-***, ΚΕΧ-***, ΚΜΟ-*** ΚΑΙ ΜΕ ΤΑ ΦΥΛΛΑΡΑΚΙΑ:
 ΑΛ. ΠΟΛ. 9**-939, 9**-943, ΠΡΟΦΙΛ ΑΛΟΥΜΙΝΙΟΥ ΡΡΟ-832, ΡΡΟ-940, ΡΡΟ-945, ΡΡΟ-252, ΡΙΟ-830, ΡΙΟ-848.

CAN BE COMBINED WITH ALL BOXES ΚΕΑ-***, ΚΕΟ-***, ΚΕΧ-***, ΚΜΟ-*** AND WITH THE FOLLOWING SLATS:
 AL. POL. 9**-939, 9**-943, ALUMINIUM PROFILE ΡΡΟ-832, ΡΡΟ-940, ΡΡΟ-945, ΡΡΟ-252, ΡΙΟ-830, ΡΙΟ-848.

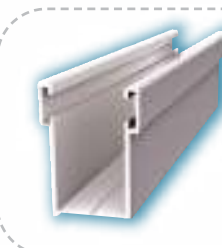
ΚΑΝΑΛΙ ΑΛΟΥΜΙΝΙΟΥ ΑΝΤΙΚΑΤΑΣΤΑΣΗΣ
ALUMINIUM REPLACEMENT GUIDE
ΚΩΔΙΚΟΣ / CODE **KAN - 999**

ΕΤΟΙΜΟΠΑΡΑΔΟΤΑ / IN STOCK
ΧΡΩΜΑΤΑ / COLORS⁽¹⁾ **ΜΗΚΗ / LENGTHS⁽²⁾**

RAL 9010

5,20 m

RAL 8014

5,20 m

UNPAINTED

5,20 m

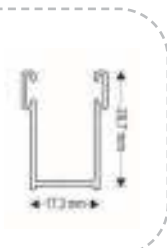

ΚΑΝΑΛΙ ΑΛΟΥΜΙΝΙΟΥ ΓΙΑ ΚΟΥΤΙ 250X250
 ΚΑΙ ΦΥΛΛΑΡΑΚΙ 9X39, 9X40, 9X45, 8X30, 8X48 & 12X52
ALUMINIUM GUIDE FOR BOX 250X250
 AND SLATS 9X39, 9X40, 9X45, 8X30, 8X48 & 12X52

ΚΩΔΙΚΟΣ / CODE KAK - 945

ΒΑΡΟΣ ΑΝΑ ΜΕΤΡΟ / WEIGHT PER METER: 0,80 kg⁽³⁾

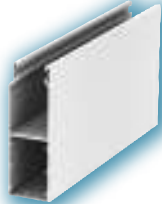

ΕΤΟΙΜΟΠΑΡΑΔΟΤΑ / IN STOCK	
ΧΡΩΜΑΤΑ / COLORS ⁽¹⁾	ΜΗΚΗ / LENGTHS ⁽²⁾
RAL 9010	6,00 m & 5,60 m & 5,00 m
UNPAINTED	6,00 m & 5,60 m & 5,00 m



ΣΥΝΕΡΓΑΖΕΤΑΙ ΜΕ ΤΑ ΚΟΥΤΙΑ ΚΚΚ-250 ΚΑΙ ΚΚΚ-320 ΚΑΙ ΜΕ ΤΑ ΦΥΛΛΑΡΑΚΙΑ: ΑΛ. ΠΟΛ. 9**-939, 9**-943, 9**-252, ΠΡΟΦΙΛ ΑΛΟΥΜΙΝΙΟΥ ΡΡΟ-940, ΡΡΟ-945, ΡΙΟ-830, ΡΙΟ-848, ΡΡΟ-252.

CAN BE COMBINED WITH THE BOXES ΚΚΚ-250 AND ΚΚΚ-320 AND WITH THE FOLLOWING SLATS: AL. POL. 9**-939, 9**-943, 9**-252, ALUMINIUM PROFILE ΡΡΟ-940, ΡΡΟ-945, ΡΙΟ-830, ΡΙΟ-848, ΡΡΟ-252.

ΚΑΝΑΛΙ ΓΚΑΡ/ΤΑΣ ΓΙΑ ΦΥΛΛΑΡΑΚΙΑ 13X55
ALUMINIUM GARAGE DOOR GUIDE FOR SLATS 13X55

ΚΩΔΙΚΟΣ / CODE KAK - 455

ΒΑΡΟΣ ΑΝΑ ΜΕΤΡΟ / WEIGHT PER METER: 0,77 kg⁽³⁾



ΕΤΟΙΜΟΠΑΡΑΔΟΤΑ / IN STOCK	
ΧΡΩΜΑΤΑ / COLORS ⁽¹⁾	ΜΗΚΗ / LENGTHS ⁽²⁾
RAL 9010	6,00 m & 5,50 m & 5,00 m & 4,60 m
UNPAINTED	6,00 m & 5,50 m & 5,00 m & 4,60 m



ΣΥΝΕΡΓΑΖΕΤΑΙ ΜΕ ΤΑ ΚΟΥΤΙΑ ΚΚΚ-250 ΚΑΙ ΚΚΚ-320 ΚΑΙ ΜΕ ΤΑ ΦΥΛΛΑΡΑΚΙΑ: ΠΡΟΦΙΛ ΑΛΟΥΜΙΝΙΟΥ ΡΡΟ-355

CAN BE COMBINED WITH THE BOXES ΚΚΚ-250 AND ΚΚΚ-320 AND WITH THE FOLLOWING SLATS: ALUMINIUM PROFILE ΡΡΟ-355

ΚΑΝΑΛΙ ΓΚΑΡΑΖΟΠΟΡΤΑΣ ΓΙΑ ΦΥΛΛΑΡΑΚΙ 19X77
ALUMINIUM GARAGE DOOR GUIDE FOR SLATS 19X77

ΚΩΔΙΚΟΣ / CODE KAK - 977

ΒΑΡΟΣ ΑΝΑ ΜΕΤΡΟ / WEIGHT PER METER: 1,55 kg⁽³⁾

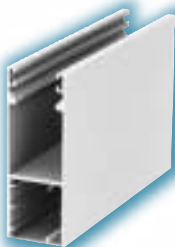

ΕΤΟΙΜΟΠΑΡΑΔΟΤΑ / IN STOCK	
ΧΡΩΜΑΤΑ / COLORS ⁽¹⁾	ΜΗΚΗ / LENGTHS ⁽²⁾
RAL 9010	6,50 m & 6,00 m & 5,50 m & 5,00 m & 4,60 m
UNPAINTED	6,50 m & 6,00 m & 5,50 m & 5,00 m & 4,60 m



ΣΥΝΕΡΓΑΖΕΤΑΙ ΜΕ ΤΟ ΚΟΥΤΙ ΚΚΚ-320

ΚΑΙ ΜΕ ΤΑ ΦΥΛΛΑΡΑΚΙΑ: ΠΡΟΦΙΛ ΑΛΟΥΜΙΝΙΟΥ ΡΡΟ-977 ΚΑΙ ΑΛΟΥΜΙΝΙΟΥ-ΠΟΛΥΟΥΡΕΘΑΝΗΣ 9**-977

CAN BE COMBINED WITH THE BOX ΚΚΚ-320 AND WITH THE FOLLOWING SLATS: ALUMINIUM PROFILE ΡΡΟ-977 AND ALUMINIUM POLYURETHANE 9**-977

ΠΑΡΑΤΗΡΗΣΕΙΣ / NOTES:

- (1) Όλα τα υπόλοιπα χρώματα διατίθενται κατόπιν παραγγελίας. / All remaining RAL colors are available and can be delivered on request.
- (2) Διαφορετικά μήκη παραγωγής για μεγάλες ποσότητες παραγγελιών. / Length of products may vary in large order amounts.
- (3) Απόκλιση βάρους ± 5% / Weight variation ± 5%

ΚΑΤΩΚΑΣΙΑ

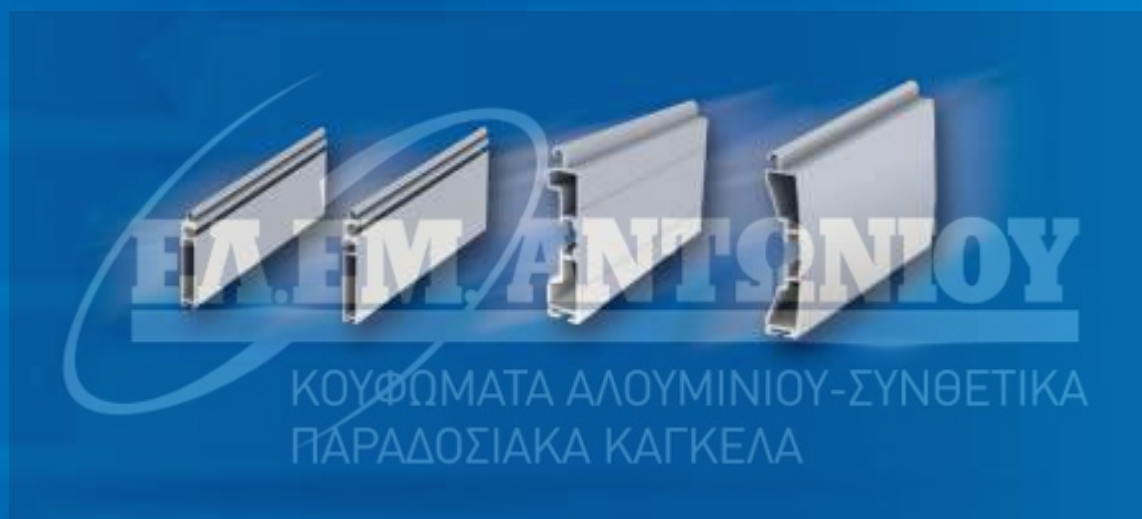

TERMINAL PROFILES

**ΤΕΡΜΑΤΙΚΟ ΑΛΟΥΜΙΝΙΟΥ ΜΟΝΟ /
ALUMINIUM TERMINAL PROFILE SIMPLE**
ΚΩΔΙΚΟΣ / CODE **KAT - 001**
 ΒΑΡΟΣ ΑΝΑ ΜΕΤΡΟ / WEIGHT PER METER: 0,28 kg⁽³⁾

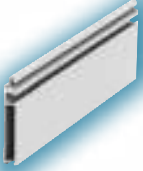

ΕΤΟΙΜΟΠΑΡΑΔΟΤΑ / IN STOCK

ΧΡΩΜΑΤΑ / COLORS⁽¹⁾

RAL 9010	6,00 m
RAL 8014	6,00 m
UNPAINTED	6,00 m & 4,70 m



ΠΑΡΑΤΗΡΗΣΕΙΣ / NOTES:

- (1) Όλα τα υπόλοιπα χρώματα διατίθενται κατόπιν παραγγελίας. / All remaining RAL colors are available and can be delivered on request.
- (2) Διαφορετικά μήκη παραγωγής για μεγάλες ποσότητες παραγγελιών. / Length of products may vary in large order amounts.
- (3) Απόκλιση βάρους ± 5% / Weight variation ± 5%
- (4) ΣΥΝΕΡΓΑΖΕΤΑΙ ΜΕ ΤΑ ΦΥΛΛΑΡΑΚΙΑ: ΑΛ. ΠΟΛ. 9**-939, 9**-943 ΚΑΙ ΠΡΟΦΙΛ ΑΛΟΥΜΙΝΙΟΥ PPO-940, PPO-945.
 CAN BE COMBINED WITH THE FOLLOWING SLATS: AL. POL 9**-939, 9**-943 AND ALUMINIUM PROFILES PPO-940, PPO-945.

**ΤΕΡΜΑΤΙΚΟ ΑΛΟΥΜΙΝΙΟΥ ΔΙΠΛΟ /
ALUMINIUM TERMINAL PROFILE DOUBLE HOLE**
ΚΩΔΙΚΟΣ / CODE **KAT - 002**
 ΒΑΡΟΣ ΑΝΑ ΜΕΤΡΟ / WEIGHT PER METER: 0,36 kg⁽³⁾



ΕΤΟΙΜΟΠΑΡΑΔΟΤΑ / IN STOCK

ΧΡΩΜΑΤΑ / COLORS⁽¹⁾

RAL 9010	6,00 m
RAL 8014	6,00 m
UNPAINTED	6,00 m & 4,70 m



ΠΑΡΑΤΗΡΗΣΕΙΣ / NOTES:

- (1) Όλα τα υπόλοιπα χρώματα διατίθενται κατόπιν παραγγελίας. / All remaining RAL colors are available and can be delivered on request.
- (2) Διαφορετικά μήκη παραγωγής για μεγάλες ποσότητες παραγγελιών. / Length of products may vary in large order amounts.
- (3) Απόκλιση βάρους ± 5% / Weight variation ± 5%
- (4) ΣΥΝΕΡΓΑΖΕΤΑΙ ΜΕ ΤΑ ΦΥΛΛΑΡΑΚΙΑ: ΑΛ. ΠΟΛ. 9**-939, 9**-943 ΚΑΙ ΠΡΟΦΙΛ ΑΛΟΥΜΙΝΙΟΥ PPO-940, PPO-945.
 CAN BE COMBINED WITH THE FOLLOWING SLATS: AL. POL 9**-939, 9**-943 AND ALUMINIUM PROFILES PPO-940, PPO-945.

**ΤΕΡΜΑΤΙΚΟ ΑΛΟΥΜΙΝΙΟΥ ΔΙΠΛΟΥ ΣΥΡΤΗ 10X57 /
ALUMINIUM TERMINAL PROFILE DOUBLE HOLE 10X57**
ΚΩΔΙΚΟΣ / CODE **KAT - 057**
 ΒΑΡΟΣ ΑΝΑ ΜΕΤΡΟ / WEIGHT PER METER: 0,75 kg⁽³⁾



ΕΤΟΙΜΟΠΑΡΑΔΟΤΑ / IN STOCK

ΧΡΩΜΑΤΑ / COLORS⁽¹⁾

RAL 9010	6,50 m & 6,00 m & 4,65 m
UNPAINTED	6,50 m & 6,00 m & 4,65 m



ΠΑΡΑΤΗΡΗΣΕΙΣ / NOTES:

- (1) Όλα τα υπόλοιπα χρώματα διατίθενται κατόπιν παραγγελίας. / All remaining RAL colors are available and can be delivered on request.
- (2) Διαφορετικά μήκη παραγωγής για μεγάλες ποσότητες παραγγελιών. / Length of products may vary in large order amounts.
- (3) Απόκλιση βάρους ± 5% / Weight variation ± 5%
- (4) ΣΥΝΕΡΓΑΖΕΤΑΙ ΜΕ ΤΑ ΦΥΛΛΑΡΑΚΙΑ: PPO-355.
 CAN BE COMBINED WITH THE FOLLOWING SLATS: PPO-355.

**ΤΕΡΜΑΤΙΚΟ ΑΛΟΥΜΙΝΙΟΥ ΔΙΠΛΟΥ ΣΥΡΤΗ 8X50 /
ALUMINIUM TERMINAL PROFILE DOUBLE HOLE 8X50**

ΚΩΔΙΚΟΣ / CODE **KAT - 850**
ΒΑΡΟΣ ΑΝΑ ΜΕΤΡΟ / WEIGHT PER METER: 0,53 kg⁽³⁾



ΕΤΟΙΜΟΠΑΡΑΔΟΤΑ / IN STOCK

ΧΡΩΜΑΤΑ / COLORS⁽¹⁾

RAL 9010

UNPAINTED

ΜΗΚΗ / LENGTHS⁽²⁾

6,50 m & 6,00 m & 4,65 m

6,50 m & 6,00 m & 4,65 m



ΠΑΡΑΤΗΡΗΣΕΙΣ / NOTES:

(1) Όλα τα υπόλοιπα χρώματα διατίθενται κατόπιν παραγγελίας. / All remaining RAL colors are available and can be delivered on request.

(2) Διαφορετικά μήκη παραγωγής για μεγάλες ποσότητες παραγγελιών. / Length of products may vary in large order amounts.

(3) Απόκλιση βάρους ± 5% / Weight variation ± 5%

(4) ΣΥΝΕΡΓΑΖΕΤΑΙ ΜΕ ΤΑ ΦΥΛΛΑΡΑΚΙΑ: PPO-252, PIO-830, PIO-848.

CAN BE COMBINED WITH THE FOLLOWING SLATS: PPO-252, PIO-830, PIO-848.

**ΤΕΡΜΑΤΙΚΟ ΑΛΟΥΜΙΝΙΟΥ ΓΙΑ ΦΥΛΛΑΡΑΚΙ 19X77 /
ALUMINIUM TERMINAL PROFILE FOR SLAT 19X77**

ΚΩΔΙΚΟΣ / CODE **KAT - 977**
ΒΑΡΟΣ ΑΝΑ ΜΕΤΡΟ / WEIGHT PER METER: 0,98 kg⁽³⁾



ΕΤΟΙΜΟΠΑΡΑΔΟΤΑ / IN STOCK

ΧΡΩΜΑΤΑ / COLORS⁽¹⁾

RAL 9010

UNPAINTED

ΜΗΚΗ / LENGTHS⁽²⁾

6,50 m & 6,00 m & 5,30 m &

4,60 m & 4,20 m

6,50 m & 6,00 m & 5,30 m &

4,60 m & 4,20 m



ΠΑΡΑΤΗΡΗΣΕΙΣ / NOTES:

(1) Όλα τα υπόλοιπα χρώματα διατίθενται κατόπιν παραγγελίας. / All remaining RAL colors are available and can be delivered on request.

(2) Διαφορετικά μήκη παραγωγής για μεγάλες ποσότητες παραγγελιών. / Length of products may vary in large order amounts.

(3) Απόκλιση βάρους ± 5% / Weight variation ± 5%

(4) ΣΥΝΕΡΓΑΖΕΤΑΙ ΜΕ ΤΑ ΦΥΛΛΑΡΑΚΙΑ: ΑΛ. ΠΟΛ. 9**-977 ΚΑΙ ΠΡΟΦΙΛ ΑΛΟΥΜΙΝΙΟΥ PPO-977

CAN BE COMBINED WITH THE FOLLOWING SLATS: AL. POL. 9**-977 AND ALUMINIUM PROFIL PPO-977

ΕΛ.ΕΜ.ΑΝΤΩΝΙΟΥ
ΚΟΥΦΩΜΑΤΑ ΑΛΟΥΜΙΝΙΟΥ-ΣΥΝΘΕΤΙΚΑ
ΠΑΡΑΔΟΣΙΑΚΑ ΚΑΓΚΕΛΑ

ΑΞΟΝΕΣ



OCTAGONAL SHAFTS

**ΟΚΤΑΓΩΝΟΣ ΑΞΟΝΑΣ Φ40 ΓΑΛΒΑΝΙΖΕ
ΛΑΜΑΡΙΝΑΣ ΠΑΧΟΥΣ 0.5 mm**

GALVANIZED OCTAGONAL SHAFT Φ40 0.5mm

ΚΩΔΙΚΟΣ / CODE

AXO-405

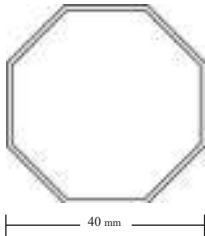

ΕΤΟΙΜΟΠΑΡΑΔΟΤΑ / IN STOCK

ΜΗΚΗ / LENGTHS

6,00 m



**ΟΚΤΑΓΩΝΟΣ ΑΞΟΝΑΣ Φ60 ΓΑΛΒΑΝΙΖΕ
ΛΑΜΑΡΙΝΑΣ ΠΑΧΟΥΣ 0.8 mm**

GALVANIZED OCTAGONAL SHAFT Φ60 0.8 mm

ΚΩΔΙΚΟΣ / CODE

AXO-608



ΕΤΟΙΜΟΠΑΡΑΔΟΤΑ / IN STOCK

ΜΗΚΗ / LENGTHS

6,00 m



**ΟΚΤΑΓΩΝΟΣ ΑΞΟΝΑΣ Φ70 ΓΑΛΒΑΝΙΖΕ
ΛΑΜΑΡΙΝΑΣ ΠΑΧΟΥΣ 1.5 mm**

GALVANIZED OCTAGONAL SHAFT Φ70 1.5 mm

ΚΩΔΙΚΟΣ / CODE

AXO-715



ΕΤΟΙΜΟΠΑΡΑΔΟΤΑ / IN STOCK

ΜΗΚΗ / LENGTHS

3,70 m 4,60m

6,00 m 6,50m



ΕΞΑΡΤΗΜΑΤΑ



ACCESSORIES

ΓΛΥΣΙΕΡΑ
ENTRY GUIDE
ΓΛΥΣΙΕΡΑ ΠΛΑΣΤΙΚΗ ΓΙΑ ΕΞΩΤΕΡΙΚΟ ΣΤΟΠ
PVC ENTRY GUIDE FOR EXTERNAL STOPPER

ΚΩΔΙΚΟΣ / CODE	ΧΡΩΜΑ	COLOR
YYY-000-9010	ΛΕΥΚΟ	WHITE
YYY-000-8014	ΚΑΦΕ	BROWN
YYY-000-9005	ΜΑΥΡΟ	BLACK

ΓΛΥΣΙΕΡΑ ΠΛΑΣΤΙΚΗ ΓΙΑ ΧΩΝΕΥΤΟ ΣΤΟΠ
PVC ENTRY GUIDE FOR INVISIBLE STOPPER

ΚΩΔΙΚΟΣ / CODE	ΧΡΩΜΑ	COLOR
YYY-005-9010	ΛΕΥΚΟ	WHITE
YYY-005-9005	ΜΑΥΡΟ	BLACK

ΓΛΥΣΙΕΡΑ ΠΛΑΣΤΙΚΗ ΜΕΓΑΛΗ ΓΚΑΡΑΖΟΠΟΡΤΑΣ
PVC ENTRY GUIDE FOR GARAGE DOORS

ΚΩΔΙΚΟΣ / CODE	ΧΡΩΜΑ	COLOR
YYY-001-9010	ΛΕΥΚΟ	WHITE

ΡΟΔΑΚΙ (ΓΛΥΣΙΕΡΑ) ΓΙΑ ΓΚΑΡΑΖΟΠΟΡΤΑ 320X320
PVC ENTRY GUIDE FOR GARAGE DOOR 320X320

ΚΩΔΙΚΟΣ / CODE		
YYY-320		

ΓΛΥΣΙΕΡΑ ΜΕΤΑΛ. ΓΚΑΡΑΖΟΠΟΡΤΑΣ ΜΕ ΡΟΔΑΚΙ
METAL ENTRY GUIDE WITH ROLLER (GARAGE DOOR)

ΚΩΔΙΚΟΣ / CODE		
YYY-006		

ΚΟΥΠΑ
PLASTIC CAP
ΚΟΥΠΑ ΠΛΑΣΤΙΚΗ ΓΙΑ ΡΟΥΛΕΜΑΝ Φ28
PLASTIC CAP FOR BALL BEARING Φ28

ΚΩΔΙΚΟΣ / CODE	ΔΙΑΜΕΤΡΟΣ ΚΟΥΠΑΣ / CAP DIAMETER
ΚΟΥ-401	Φ40
ΚΟΥ-601	Φ60



ΡΟΔΑ
PVC TAPE PULLEY
ΡΟΔΑ ΠΛΑΣΤΙΚΗ ΜΕ ΚΟΥΠΑ
PVC TAPE PULLEY WITH CAP

ΚΩΔΙΚΟΣ / CODE	ΔΙΑΜΕΤΡΟΣ / DIAMETER	ΜΕΓΕΘΟΣ ΚΟΥΠΑΣ / CAP SIZE
PON-120	120mm	Φ40
PON-155	155mm	Φ40
PON-155-60	155mm	Φ60
PON-170	170mm	Φ40

ΡΟΔΑ ΜΕΤΑΛΛΙΚΗ ΓΙΑ ΚΟΡΔΟΝΙ
METAL PULLEY FOR CORDON

ΚΩΔΙΚΟΣ / CODE	ΔΙΑΜΕΤΡΟΣ / DIAMETER	ΜΕΓΕΘΟΣ ΚΟΥΠΑΣ / CAP SIZE
PON-000	120mm	Φ60

ΠΛΑΣΤΙΚΟ ΣΤΟΠ
PLASTIC STOPPER
ΣΤΟΠ ΠΛΑΣΤΙΚΟ ΕΞΩΤΕΡΙΚΟ
EXTERNAL PLASTIC STOPPER

ΚΩΔΙΚΟΣ / CODE	ΧΡΩΜΑ / COLOR	ΜΗΚΟΣ / LENGTH
TOP-001-9010	ΛΕΥΚΟ / WHITE	30mm
TOP-001-9005	ΜΑΥΡΟ / BLACK	30mm
TOP-001-8014	ΚΑΦΕ / BROWN	30mm
TOP-001-9006	ΑΣΗΜΙ / SILVER	30mm
TOP-001-1015	ΜΠΕΖ / BEIGE	30mm
TOP-002-9010	ΛΕΥΚΟ / WHITE	38mm
TOP-002-9005	ΜΑΥΡΟ / BLACK	38mm
TOP-002-8014	ΚΑΦΕ / BROWN	38mm
TOP-001-9006	ΑΣΗΜΙ / SILVER	38mm
TOP-001-1015	ΜΠΕΖ / BEIGE	38mm

ΣΤΟΠ ΠΛΑΣΤΙΚΟ ΧΩΝΕΥΤΟ
INVISIBLE PLASTIC STOPPER

ΚΩΔΙΚΟΣ / CODE		
TOP-000		

ΣΥΡΤΗΣ ΤΕΡΜΑΤΙΚΟΥ
SECURITY LOCK FOR ENDING PROFILE
ΣΥΡΤΗΣ ΓΙΑ ΤΕΡΜΑΤΙΚΟ (ΤΣΑΠΑΚΙ)
SECURITY LOCK FOR ENDING PROFILE

ΚΩΔΙΚΟΣ / CODE		
YPT-000		



ΣΥΡΤΗΣ ΤΕΡΜΑΤΙΚΟΥ
SECURITY LOCK FOR ENDING PROFILE
ΣΥΡΤΗΣ ΓΙΑ ΤΕΡΜΑΤΙΚΟ (ΒΙΔΑΚΙ)
SECURITY LOCK FOR ENDING PROFILE WITH SCREW

ΚΩΔΙΚΟΣ / CODE		
ΥΡΤ-002		

ΣΥΡΤΗΣ ΓΙΑ ΤΕΡΜΑΤΙΚΟ ΓΚΑΡΑΖΟΠΟΡΤΑΣ
SECURITY LOCK FOR GARAGE DOOR

ΚΩΔΙΚΟΣ / CODE		
ΥΡΤ-001		

ΤΑΠΑ ΠΛΑΣΤΙΚΗ
PLASTIC SIDE STOPPER
ΤΑΠΑ ΓΙΑ ΦΥΛΚΙ ΠΟΛΥΟΥΡΕΘΑΝΗΣ 9X39, 9X43 & 7X37
PLASTIC SIDE STOPPER FOR SLAT AL-POL 9X39, 9X43 & 7X37

ΚΩΔΙΚΟΣ / CODE	ΠΕΡΙΓΡΑΦΗ	DESCRIPTION
TAP-939	ΤΑΠΑ ΓΙΑ ΦΥΛΚΙ 9X39	PLASTIC SIDE STOPPER FOR 9X39
TAP-943	ΤΑΠΑ ΓΙΑ ΦΥΛΚΙ 9X43	PLASTIC SIDE STOPPER FOR 9X43
TAP-737	ΤΑΠΑ ΓΙΑ ΦΥΛΚΙ 7X37	PLASTIC SIDE STOPPER FOR 7X37

ΤΑΠΑ ΓΙΑ ΦΥΛΚΙ 12X52 ΠΟΛΥΟΥΡΕΘΑΝΗΣ
PLASTIC SIDE STOPPER FOR SLAT 12X52 AL-POL

ΚΩΔΙΚΟΣ / CODE	
TAP-252	

ΤΑΠΑ ΓΙΑ ΦΥΛΚΙ 19X77 ΠΟΛΥΟΥΡΕΘΑΝΗΣ
PLASTIC SIDE STOPPER FOR SLAT 19X77 AL-POL

ΚΩΔΙΚΟΣ / CODE	
TAP-977	

ΤΑΠΑ ΓΙΑ Α.Τ 9X40 ΠΡΟΦΙΛ
PLASTIC SIDE STOPPER FOR PROFILE 9X40

ΚΩΔΙΚΟΣ / CODE	
TAE-940	



ΤΑΠΑ ΠΛΑΣΤΙΚΗ
PLASTIC SIDE STOPPER
ΤΑΠΑ ΓΙΑ Α.Τ 9Χ45 ΠΡΟΦΙΛ
PLASTIC SIDE STOPPER FOR PROFILE 9X45

ΚΩΔΙΚΟΣ / CODE	
ΤΑΕ-945	

ΤΑΠΑ ΓΙΑ Α.Τ 12Χ52 ΠΡΟΦΙΛ
PLASTIC SIDE STOPPER FOR PROFILE 12X52

ΚΩΔΙΚΟΣ / CODE	
ΤΑΕ-252	

ΤΑΠΑ ΓΙΑ Β.Τ 13Χ55 ΠΡΟΦΙΛ
PLASTIC SIDE STOPPER FOR PROFILE 13X55

ΚΩΔΙΚΟΣ / CODE	
ΤΑΕ-355	

ΤΑΠΑ ΓΙΑ ΦΥΛ/ΚΙ ΔΙΕΛΑΣΗΣ 19Χ77
PLASTIC SIDE STOPPER FOR PROFILE 19X77

ΚΩΔΙΚΟΣ / CODE	
ΤΑΕ-977	

ΤΑΠΑ ΓΙΑ Α.Τ 8Χ32 ΠΡΟΦΙΛ
PLASTIC SIDE STOPPER FOR PROFILE 8X32

ΚΩΔΙΚΟΣ / CODE	
ΤΑΕ-832	

ΤΑΠΑ ΓΙΑ ΦΥΛ/ΚΙ ΔΙΕΛΑΣΗΣ ΔΙΠΛΗΣ ΟΨΗΣ
PLASTIC SIDE STOPPER FOR DOUBLE FACE PROFILE

ΚΩΔΙΚΟΣ / CODE	ΔΙΑΣΤΑΣΕΙΣ ΠΡΟΦΙΛ / PROFILE DIMENSIONS
ΤΑΕ-830	8 X 30
ΤΑΕ-848	8 X 48

ΤΑΠΑ ΓΙΑ ΦΥΛ/ΚΙ ΔΙΕΛΑΣΗΣ 19Χ77 (ΤΖΑΜΑΚΙ - ΕΞΑΕΡΙΣΜΟΣ)
PLASTIC SIDE STOPPER FOR PROFILE 19X77 (WITH WINDOW OR VENTILATION)

ΚΩΔΙΚΟΣ / CODE	
ΤΑΕ-900	



ΔΙΑΦΟΡΑ ΕΙΔΗ
MISCELLANEOUS ITEMS
ΚΛΙΠΣ ΚΟΥΤΙΩΝ
CLIP FOR ALUMINIUM BOXES

ΚΩΔΙΚΟΣ / CODE	
KIP-000	

ΠΕΛΜΑ PVC
PVC PROTECTOR FOR END CAPS

ΚΩΔΙΚΟΣ / CODE	
ΠΕΛ-000	

ΠΛΑΣΤΙΚΟ ΦΥΛΛΑΡΑΚΙ 9X39
PVC SLAT 9X39

ΚΩΔΙΚΟΣ / CODE	ΧΡΩΜΑ *	COLOR **
737-510	ΛΕΥΚΟ	WHITE



* Όλα τα υπόλοιπα χρώματα διατίθενται κατόπιν παραγγελίας. /
 ** All remaining colors are available and can be delivered on request.

ΒΟΥΡΤΣΑΚΙ
BRUSH FOR PROFILES
ΒΟΥΡΤΣΑΚΙ
BRUSH FOR PROFILES

ΚΩΔΙΚΟΣ / CODE	ΔΙΑΣΤΑΣΗ / DIMENSION	ΧΡΩΜΑ	COLOUR
BOY-427-9005	4,2 mm x 7 mm	ΜΑΥΡΟ	BLACK
BOY-487-7038	4,8 mm x 7 mm	ΓΚΡΙ	GREY
BOY-707-7038	7 mm x 7 mm	ΓΚΡΙ	GREY
BOY-707-9005	7 mm x 7 mm	ΜΑΥΡΟ	BLACK
BOY-707-8014	7 mm x 7 mm	ΚΑΦΕ	BROWN
BOY-707-9010	7 mm x 7 mm	ΛΕΥΚΟ	WHITE
BOY-710-7038	7 mm x 10 mm	ΓΚΡΙ	GREY
BOY-710-9005	7 mm x 10 mm	ΜΑΥΡΟ	BLACK
BOY-718-7038	7 mm x 18 mm	ΓΚΡΙ	GREY
BOY-718-9005	7 mm x 18 mm	ΜΑΥΡΟ	BLACK
BOY-118-7038	11 mm x 8 mm	ΓΚΡΙ	GREY
BOY-118-9005	11 mm x 8 mm	ΜΑΥΡΟ	BLACK

ΕΞΑΡΤΗΜ. ΜΑΝΙΒΕΛΑΣ ΙΤΑΛΙΚΑ
HANDCRANK & ACCESSORIES
ΚΟΝΤΑΡΙ ΚΑΜΠΑΝΑΚΙ
ASSEMBLED HANDCRANK WITH BELL

ΚΩΔΙΚΟΣ / CODE	ΜΗΚΟΣ / LENGTH	ΧΡΩΜΑ / COLOUR
ΜΑΚ-000-9010	1,50 m.	ΛΕΥΚΟ / WHITE
ΜΑΚ-000-9005	1,50 m.	ΜΑΥΡΟ / BLACK
ΜΑΚ-002-9010	2,00 m.	ΛΕΥΚΟ / WHITE
ΜΑΚ-002-9005	2,00 m.	ΜΑΥΡΟ / BLACK

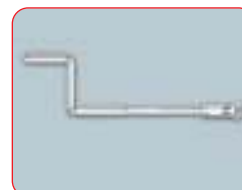

ΕΞΑΡΤΗΜ. ΜΑΝΙΒΕΛΑΣ ΙΤΑΛΙΚΑ
HANDCRANK & ACCESSORIES
**ΚΟΝΤΑΡΙ ΜΕ ΕΝΣΩΜΑΤΩΜΕΝΟ ΝΤΙΖΑΚΙ 90°
ASSEMBLED HANDCRANK WITH JOINT 90°**

ΚΩΔΙΚΟΣ / CODE	ΜΗΚΟΣ / LENGTH	ΧΡΩΜΑ / COLOUR
MAN-000-9010	1,50 m.	ΛΕΥΚΟ / WHITE
MAN-000-9005	1,50 m.	ΜΑΥΡΟ / BLACK

**ΚΟΝΤΑΡΙ ΜΕ ΓΑΝΤΖΟ
ASSEMBLED HANDCRANK WITH HOOK**

ΚΩΔΙΚΟΣ / CODE	ΧΡΩΜΑ / COLOUR
MAN-002-9010	ΛΕΥΚΟ / WHITE

**ΚΛΙΠΣ ΜΑΝΙΒΕΛΑΣ
HANDLE LOCK**

ΚΩΔΙΚΟΣ / CODE	ΧΡΩΜΑ / COLOUR
BMA-000-9010	ΛΕΥΚΟ / WHITE
BMA-000-9005	ΜΑΥΡΟ / BLACK

**ΜΗΧΑΝΙΣΜΟΣ ΜΑΝΙΒΕΛΑΣ
GEAR WITH END STROKE**

ΚΩΔΙΚΟΣ / CODE	ΠΕΡΙΓΡΑΦΗ / DESCRIPTION
MMA-105	ΜΗΧΑΝΙΣΜΟΣ ΜΑΝΙΒΕΛΑΣ 1:5 GEAR WITH END STROKE 1:5 (PLASTIC CASE)
MMA-103-M	ΜΗΧΑΝΙΣΜΟΣ ΜΑΝΙΒΕΛΑΣ 1:3 ΜΕΤΑΛΛΙΚΟΣ GEAR WITH END STROKE 1:3 (METAL CASE)
MMA-105-M	ΜΗΧΑΝΙΣΜΟΣ ΜΑΝΙΒΕΛΑΣ 1:5 ΜΕΤΑΛΛΙΚΟΣ GEAR WITH END STROKE 1:5 (METAL CASE)
MMA-108	ΜΗΧΑΝΙΣΜΟΣ ΜΑΝΙΒΕΛΑΣ 1:8 GEAR WITH END STROKE 1:8 (PLASTIC CASE)

**ΣΥΣΤΗΜΑ ΜΑΝΙΒΕΛΑΣ ΓΙΑ ΕΞΩΤΕΡΙΚΟ ΑΝΟΙΓΜΑ
HANDCRANK SYSTEM FOR EXTERNAL OPENING**

ΚΩΔΙΚΟΣ / CODE	
MAN-004	



ΕΞΑΡΤΗΜ. ΜΑΝΙΒΕΛΑΣ ΙΤΑΛΙΚΑ
HANDCRANK & ACCESSORIES
**ΝΤΙΖΑ ΜΑΝΙΒΕΛΑΣ 90°
JOINT 90°**

ΚΩΔΙΚΟΣ / CODE	ΠΕΡΙΓΡΑΦΗ / DESCRIPTION
NTI-002	ΝΤΙΖΑΚΙ ΕΞΑΓΩΝΟ 7ΑΡΙ JOINT 90° HEXAGONAL 7
NTI-004	ΝΤΙΖΑΚΙ ΓΙΑ ΚΟΝΤΑΡΙ ΜΕ ΓΑΝΤΖΟ JOINT 90° WITH HOOK
NTI-003	ΝΤΙΖΑΚΙ ΚΑΡΕ 6 / Φ12 JOINT 90° SQUARE 6
NTI-000	ΝΤΙΖΑΚΙ ΚΑΡΕ 8 / Φ12 JOINT 90° SQUARE 8

ΕΞΑΡΤΗΜ. ΜΑΝΙΒΕΛΑΣ GEIGER
HANDCRANK & ACCES. GEIGER
**ΚΟΝΤΑΡΙ Φ12 GEIGER
ASSEMBLED HANDCRANK Φ12 GEIGER**

ΚΩΔΙΚΟΣ / CODE	ΜΗΚΟΣ / LENGTH	ΧΡΩΜΑ / COLOUR
ΜΑΚ-001-9010	1,50 m.	ΛΕΥΚΟ / WHITE
ΜΑΚ-001-9005	1,50 m.	ΜΑΥΡΟ / BLACK

**ΚΛΙΠΣ ΜΑΝΙΒΕΛΑΣ GEIGER
HANDLE LOCK GEIGER**

ΚΩΔΙΚΟΣ / CODE	ΧΡΩΜΑ / COLOUR
ΒΜΑ-001-9010	ΛΕΥΚΟ / WHITE
ΒΜΑ-001-9005	ΜΑΥΡΟ / BLACK

**ΑΝΤΑΠΤΟΡΑΣ ΚΑΜΠΑΝΑΚΙ GEIGER
BELL ADAPTOR (GEIGER)**

ΚΩΔΙΚΟΣ / CODE	ΜΕΓΕΘΟΣ / SIZE
ANT-010	Φ10
ANT-012	Φ12

**ΜΗΧΑΝΙΣΜΟΣ ΜΑΝΙΒΕΛΑΣ GEIGER (ΜΕΤΑΛΛΙΚΟΣ)
GEAR WITH END STROKE GEIGER (METAL)**

ΚΩΔΙΚΟΣ / CODE	ΠΕΡΙΓΡΑΦΗ / DESCRIPTION
MMA-103-A	ΜΗΧΑΝΙΣΜΟΣ ΜΑΝΙΒΕΛΑΣ 1:3 ΑΡΙΣΤΕΡΟΣ (R3:1) GEAR WITH END STROKE 1:3 LEFT (R3:1)
MMA-103-Δ	ΜΗΧΑΝΙΣΜΟΣ ΜΑΝΙΒΕΛΑΣ 1:3 ΔΕΞΙΟΣ (L3:1) GEAR WITH END STROKE 1:3 RIGHT (L3:1)
MMA-104-A	ΜΗΧΑΝΙΣΜΟΣ ΜΑΝΙΒΕΛΑΣ 1:4 ΑΡΙΣΤΕΡΟΣ (R4:1) GEAR WITH END STROKE 1:4 LEFT (R4:1)
MMA-104-Δ	ΜΗΧΑΝΙΣΜΟΣ ΜΑΝΙΒΕΛΑΣ 1:4 ΔΕΞΙΟΣ (L4:1) GEAR WITH END STROKE 1:4 RIGHT (L4:1)



ΕΞΑΡΤΗΜ. ΜΑΝΙΒΕΛΑΣ GEIGER
HANDCRANK & ACCES. GEIGER
ΜΗΧΑΝΙΣΜΟΣ ΜΑΝΙΒΕΛΑΣ 1:5 GEIGER (ΠΛΑΣΤΙΚΟΣ)
GEAR WITH END STROKE 1:5 GEIGER (PLASTIC)

ΚΩΔΙΚΟΣ / CODE	
MMA-115	

ΑΝΤΑΠΤΟΡΑΣ ΜΗΧ. ΜΑΝΙΒΕΛΑΣ 1:5 GEIGER
PVC ADAPTOR FOR GEAR 1:5 GEIGER

ΚΩΔΙΚΟΣ / CODE	
MMA-116	

ΝΤΙΖΑΚΙ ΚΑΡΕ 6 / ΚΕΦΑΛΗ Φ12 GEIGER
JOINT 900 Φ12 GEIGER

ΚΩΔΙΚΟΣ / CODE	
NTI-005	

ΕΛΑΣΜΑΤΑ ΚΑΙ ΔΑΧΤΥΛΙΔΙΑ
SECURITY SPRINGS
ΕΛΑΣΜΑ ΜΕΤΑΛΛΙΚΟ
METAL SECURITY SPRING

ΚΩΔΙΚΟΣ / CODE	ΜΗΚΟΣ / LENGTH
TEP-130	130 mm
TEP-170	170 mm
TEK-200	200 mm

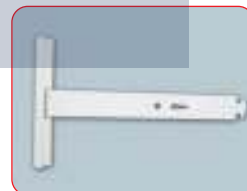
ΕΛΑΣΜΑ ΕΠΑΝΑΦΟΡΑΣ ΜΕΓΑΒΛΟΚ
SECURITY BLOCK SPRING (MEGABLOCK)

ΚΩΔΙΚΟΣ / CODE	
TPA-001	

ΕΛΑΣΜΑ ΑΣΦΑΛ. ΑΛΟΥΜΙΝΙΟΥ Χ5 ELEMENTS
SECURITY BLOCK SPRING WITH 5 ELEMENTS

ΚΩΔΙΚΟΣ / CODE	ΔΙΑΣΤΑΣΗ / DIMENSION
TPA-000-60	Φ60
TPA-000-70	Φ70



ΕΛΑΣΜΑΤΑ ΚΑΙ ΔΑΧΤΥΛΙΔΙΑ

SECURITY SPRINGS

ΔΑΧΤΥΛΙΔΙ ΑΞΟΝΑ ΠΛΑΣΤΙΚΟ PVC RING FOR TUBE

ΚΩΔΙΚΟΣ / CODE	ΔΙΑΣΤΑΣΗ / DIMENSION
NTA-060	Φ60
NTA-070	Φ70



ΕΛΑΤΗΡΙΑ ΥΠΟΒΟΗΘΗΣΗΣ

SUPPORT SPRINGS

ΕΛΑΤΗΡΙΟ ΥΠΟΒΟΗΘΗΣΗΣ SUPPORT SPRING

ΚΩΔΙΚΟΣ / CODE	ΠΕΡΙΓΡΑΦΗ / DESCRIPTION
TRK-006	ΕΛΑΤΗΡΙΟ ΥΠΟΒΟΗΘ. d3,5 Φ60 34kg SUPPORT SPRING d3,5 Φ60 34kg
TRK-007	ΕΛΑΤΗΡΙΟ ΥΠΟΒΟΗΘ. d3,5 Φ60 62kg SUPPORT SPRING d3,5 Φ60 62kg
TRK-008	ΕΛΑΤΗΡΙΟ ΥΠΟΒΟΗΘ. d5,0 Φ70 100kg SUPPORT SPRING d5,0 Φ70 100kg



ΚΛΕΙΔΑΡΙΕΣ

LOCKING SYSTEM

ΚΛΕΙΔΑΡΙΑ ΓΙΑ ΚΑΤΩΚΑΣΙ 14X55 & 19X77 LOCKING SYSTEM FOR TERMINAL PROFILE 14x55 & 19x77

ΚΩΔΙΚΟΣ / CODE	
KIE-000	



ΚΟΥΠΕΣ ΜΕΤΑΛΛΙΚΕΣ

METAL CAPS

ΚΟΥΠΑ ΚΙΝΗΤΗ ΜΟΝΗ ΜΕ ΜΕΤΑΛΛΙΚΟ ΑΞΟΝΑ ADJUSTABLE CAP WITH STEEL PIVOT

ΚΩΔΙΚΟΣ / CODE	ΜΕΓΕΘΟΣ ΚΟΥΠΑΣ / CAP SIZE	ΥΛΙΚΟ ΚΟΥΠΑΣ / CAP MATERIAL
ΚΚΜ-060	Φ60	ΠΛΑΣΤΙΚΟ / PLASTIC
ΚΚΜ-070	Φ70	ΠΛΑΣΤΙΚΟ / PLASTIC
ΚΚΜ-071	Φ70	ΜΕΤΑΛΛΙΚΟ / METAL



ΚΟΥΠΑ ΚΙΝΗΤΗ ΔΙΠΛΗ ΜΕ ΜΕΤΑΛΛΙΚΟ ΑΞΟΝΑ (ΡΟΥΛΕΜΑΝ Φ42) ADJUSTABLE DOUBLE CAP WITH STEEL PIVOT (BALL BEARING Φ42)

ΚΩΔΙΚΟΣ / CODE	ΜΕΓΕΘΟΣ ΚΟΥΠΑΣ / CAP SIZE	ΥΛΙΚΟ ΚΟΥΠΑΣ / CAP MATERIAL
ΚΚΒ-060	Φ60	ΠΛΑΣΤΙΚΟ / PLASTIC
ΚΚΒ-070	Φ70	ΠΛΑΣΤΙΚΟ / PLASTIC



ΚΟΥΠΕΣ ΜΕΤΑΛΛΙΚΕΣ

METAL CAPS

ΚΟΥΠΑ ΜΕΤΑΤΡΟΠΕΑΣ 40/60 (ΠΛΑΣΤΙΚΗ)
CONNECTION CAP 40/60 (PVC)

ΚΩΔΙΚΟΣ / CODE	
ΚΟΜ-000	



ΚΟΥΠΑ ΜΕΤΑΛΛΙΚΗ ΜΕ ΤΕΤΡΑΓΩΝΗ ΤΡΥΠΑ
METAL CAP WITH SQUARE HOLE

ΚΩΔΙΚΟΣ / CODE	ΔΙΑΣΤΑΣΗ / DIMENSION
ΚΜΕ-402	Φ40
ΚΜΕ-602	Φ60



ΤΗΛΕΣΚΟΠΙΚΟΣ ΑΞΟΝΑΣ Φ60
TELESCOPIC ROLL Φ60

ΚΩΔΙΚΟΣ / CODE	
TAX-060	



ΛΑΣΤΙΧΟ ΓΙΑ ΤΕΡΜΑΤΙΚΟ

PVC GASKET FOR ENDING PROFILE

ΛΑΣΤΙΧΟ ΓΙΑ ΤΕΡΜΑΤΙΚΟ
PVC GASKET FOR ENDING PROFILE

ΚΩΔΙΚΟΣ / CODE	ΠΕΡΙΓΡΑΦΗ / DESCRIPTION
ΙΧΟ-000	ΛΑΣΤΙΧΟ ΓΙΑ ΤΕΡΜΑΤΙΚΟ PVC GASKET FOR ENDING PROFILE
ΙΧΟ-003	ΛΑΣΤΙΧΟ ΓΙΑ ΤΕΡΜΑΤΙΚΟ 4,2 mm PVC GASKET FOR ENDING PROFILE 4,2 mm



ΛΑΣΤΙΧΟ ΓΙΑ ΤΕΡΜΑΤΙΚΟ ΓΚΑΡΑΖΟΠΟΡΤΑΣ 14x55 & 19x77
PVC GASKET FOR GARAGE DOOR 14x55 & 19x77

ΚΩΔΙΚΟΣ / CODE	
ΙΧΟ-006	



ΡΟΥΛΕΜΑΝ

BALL BEARING

ΡΟΥΛΕΜΑΝ ΠΛΑΣΤΙΚΟ 28 ΧΙΛ.
PVC BALL BEARING 28mm

ΚΩΔΙΚΟΣ / CODE	
PPT-028	



ΡΟΥΛΕΜΑΝ ΜΕΤΑΛΛΙΚΟ Φ28 (ΚΛΕΙΣΤΟΥ ΤΥΠΟΥ 9001zz)
METAL BALL BEARING Φ28 (CLOSED TYPE 9001zz)

ΚΩΔΙΚΟΣ / CODE	
PMT-028	



ΡΟΥΛΕΜΑΝ ΜΕΤΑΛΛΙΚΟ Β.Τ. 42mm
METAL BALL BEARING 42mm

ΚΩΔΙΚΟΣ / CODE	
PBT-042	



ΒΑΣΗ ΡΟΥΛΕΜΑΝ Β.Τ.
42mm BALL BEARING HOLDER BACK PLATE

ΚΩΔΙΚΟΣ / CODE	
BAT-001	



ΡΟΥΛΕΜΑΝ ΠΛΑΣΤ. ΜΕΤΑΤΡ. Φ40/Φ60
PVC BALL BEARING CONNECTOR 40/60

ΚΩΔΙΚΟΣ / CODE	
PPT-040	



ΣΗΜΑΙΕΣ

FLAG SUPPORT

ΣΗΜΑΙΕΣ
FLAG SUPPORT

ΚΩΔΙΚΟΣ / CODE	
SHM-003	



ΣΗΜΑΙΕΣ
FLAG SUPPORT
ΡΟΥΛΕΜΑΝ ΣΗΜΑΙΑΣ ΔΙΠΛΟ
DOUBLE BALL BEARING FOR FLAG SUPPORT

ΚΩΔΙΚΟΣ / CODE	
SHM-001	

ΤΑΜΠΑΚΙΕΡΕΣ - ΙΜΑΝΤΑΣ - ΚΑΡΟΥΛΑΚΙΑ
TAPE COILER - STRAP - STRAP GUIDE
ΤΑΜΠΑΚΙΕΡΑ ΜΕ ΙΜΑΝΤΑ
MINI TAPE COILER WITH STRAP

ΚΩΔΙΚΟΣ / CODE	ΧΡΩΜΑ / COLOUR
ΤΑΙ-000-9010	ΛΕΥΚΗ / WHITE
ΤΑΙ-000-9005	ΜΑΥΡΗ / BLACK
ΤΑΙ-000-8014	ΚΑΦΕ / BROWN
ΤΑΙ-000-7038	ΓΚΡΙ / GREY
ΤΑΙ-000-1015	ΜΠΕΖ / BEIGE

ΤΑΜΠΑΚΙΕΡΑ (ΜΕ ΙΜΑΝΤΑ 6μ. ΧΩΡΙΣΤΑ)
MINI TAPE COILER (EXTRA 6m. STRAP INCLUDED)

ΚΩΔΙΚΟΣ / CODE	ΧΡΩΜΑ / COLOUR
ΤΑΙ-008-9010	ΛΕΥΚΗ / WHITE
ΤΑΙ-008-9005	ΜΑΥΡΗ / BLACK
ΤΑΙ-008-8014	ΚΑΦΕ / BROWN
ΤΑΙ-008-7038	ΓΚΡΙ / GREY
ΤΑΙ-008-1015	ΜΠΕΖ / BEIGE

ΤΑΜΠΑΚΙΕΡΑ ΓΙΑ ΜΕΙΩΤΗΡΑ
TAPE COILER FOR REDUCTION GEAR

ΚΩΔΙΚΟΣ / CODE	ΧΡΩΜΑ / COLOUR
TAM-001-9010	ΛΕΥΚΗ / WHITE
TAM-001-8014	ΚΑΦΕ / BROWN

ΜΕΙΩΤΗΡΑΣ
REDUCTION GEAR

ΚΩΔΙΚΟΣ / CODE	ΔΙΑΣΤΑΣΗ / DIMENSION
ΜΕΙ-000-140	140 mm
ΜΕΙ-000-155	155 mm

ΤΑΜΠΑΚΙΕΡΑ ΜΕ ΚΟΡΔΟΝΙ
TAPE COILER WITH CORDON

ΚΩΔΙΚΟΣ / CODE	ΧΡΩΜΑ / COLOUR
ΤΑΚ-000-9010	ΛΕΥΚΗ / WHITE
ΤΑΚ-000-8014	ΚΑΦΕ / BROWN
ΤΑΚ-000-9005	ΜΑΥΡΟ / BLACK



ΤΑΜΠΑΚΙΕΡΕΣ - ΙΜΑΝΤΑΣ - ΚΑΡΟΥΛΑΚΙΑ
TAPE COILER - STRAP - STRAP GUIDE
ΧΕΙΡΟΛΑΒΗ ΓΙΑ ΤΑΜΠΑΚΙΕΡΑ ΜΕ ΚΟΡΔΟΝΙ
PVC HANDLE FOR MINI TAPE COILER WITH CORDON

ΚΩΔΙΚΟΣ / CODE	ΧΡΩΜΑ / COLOUR
ΧΕΚ-000-9010	ΛΕΥΚΗ / WHITE
ΧΕΚ-000-8014	ΚΑΦΕ / BROWN

ΕΛΑΤΗΡΙΟ ΓΙΑ ΤΑΜΠΑΚΙΕΡΑ ΚΟΡΔΟΝΙ
SPRING FOR MINI TAPE COILER WITH CORDON

ΚΩΔΙΚΟΣ / CODE	
ΕΚΟ-000	

ΤΑΜΠΑΚΙΕΡΑ ΙΤΑΛΙΚΗ
MINI TAPE COILER

ΚΩΔΙΚΟΣ / CODE	
ΤΑΙ-000	ΜΕ ΙΜΑΝΤΑ / WITH STRAP
ΤΑΙ-001	ΧΩΡΙΣ ΙΜΑΝΤΑ / WITHOUT STRAP

ΙΜΑΝΤΑΣ ΤΑΜΠΑΚΙΕΡΑΣ
STRAP FOR MINI TAPE COILER

ΚΩΔΙΚΟΣ / CODE	ΧΡΩΜΑ / COLOUR
ΙΜΑ-000	ΓΚΡΙ / GREY
ΙΜΑ-001	ΜΑΥΡΟ / BLACK
ΙΜΑ-003	ΚΑΦΕ / BROWN

ΚΑΡΟΥΛΑΚΙ ΓΙΑ ΙΜΑΝΤΑ
STRAP GUIDE

ΚΩΔΙΚΟΣ / CODE	ΧΡΩΜΑ / COLOUR
ΚΑΙ-000-9010	ΛΕΥΚΟ / WHITE
ΚΑΙ-000-9005	ΜΑΥΡΟ / BLACK
ΚΑΙ-000-8014	ΚΑΦΕ / BROWN
ΚΑΙ-000-7038	ΓΚΡΙ / GREY
ΚΑΙ-000-1015	ΜΠΕΖ / BEIGE

ΚΑΡΟΥΛΑΚΙ ΓΙΑ ΚΟΡΔΟΝΙ
CORDON GUIDE

ΚΩΔΙΚΟΣ / CODE	ΧΡΩΜΑ / COLOUR
ΚΑΚ-000-9010	ΛΕΥΚΟ / WHITE
ΚΑΚ-000-9005	ΜΑΥΡΟΣ / BLACK
ΚΑΚ-000-8014	ΚΑΦΕ / BROWN



ΒΑΣΕΙΣ ΜΟΤΕΡ

METAL BASE FOR MOTOR

ΒΑΣΗ ΜΟΤΕΡ ΑΠΛΟΥ 100X100 "NEUTRAL"
METAL BASE 100X100 "NEUTRAL"

ΚΩΔΙΚΟΣ / CODE	
BMO-002	



ΒΑΣΗ ΜΟΤΕΡ ΜΑΝΙΒΕΛΑΣ (ΜΕ ΠΥΡΟ)
METAL BASE 100X100 WITH PIN

ΚΩΔΙΚΟΣ / CODE	
BMO-001	



ΦΡΕΝΟ ΓΚΑΡΑΖΟΠΟΡΤΑΣ

SECURITY BREAK (FOR GAR.DOOR)

ΦΡΕΝΟ ΑΣΦΑΛΕΙΑΣ ΓΚΑΡΑΖΟΠΟΡΤΑΣ
SECURITY BREAK FOR GARAGE DOORS

ΚΩΔΙΚΟΣ / CODE	
BPE-001	



ΚΟΥΠΑ ΓΙΑ ΦΡΕΝΟ ΑΣΦΑΛΕΙΑΣ ΓΚΑΡΑΖΟΠΟΡΤΑΣ
METAL CAP FOR SECURITY BREAK

ΚΩΔΙΚΟΣ / CODE	
KPE-001	



ΤΖΑΜΑΚΙΑ ΠΡΟΦΙΛ 19X77

PVC WINDOW & VENTILATION FOR PROFILE 19X77

ΤΖΑΜΑΚΙ ΦΩΤΙΣΜΟΥ ΠΡΟΦΙΛ 19X77
PVC WINDOW FOR PROFILE 19X77

ΚΩΔΙΚΟΣ / CODE	
TZA-001	

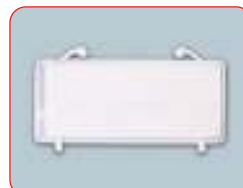

ΕΞΑΕΡΙΣΜΟΣ ΓΙΑ ΠΡΟΦΙΛ 19X77
PVC PART FOR VENTILATION PROFILE 19X77

ΚΩΔΙΚΟΣ / CODE	
TZA-002	



ΤΗΛΕΧΕΙΡΙΣΜΟΣ

REMOTE CONTROLS FOR ROLLING SHUTTERS

ΔΕΚΤΗΣ ΤΗΛΕΧΕΙΡΙΣΜΟΥ R-2010 REMOTE RECEIVER R-2010

ΚΩΔΙΚΟΣ / CODE	
THO-002	



ΔΕΚΤΗΣ ΤΗΛΕΧΕΙΡΙΣΜΟΥ S-2055 REMOTE RECEIVER S-2055

ΚΩΔΙΚΟΣ / CODE	
THO-001	



ΔΕΚΤΗΣ ΤΗΛΕΧΕΙΡΙΣΜΟΥ REC-3005 REMOTE RECEIVER REC-3005

ΚΩΔΙΚΟΣ / CODE	
THO-015	



ΔΕΚΤΗΣ ΤΗΛΕΧΕΙΡΙΣΜΟΥ (ΕΣΩΤΕΡΙΚΟΣ) IQ-1000 REMOTE RECEIVER (INTERNAL) IQ-1000

ΚΩΔΙΚΟΣ / CODE	
THO-019	



ΤΗΛΕΧΕΙΡΙΣΤΗΡΙΑ REMOTE CONTROLERS

ΚΩΔΙΚΟΣ / CODE	
THX-005	



ΦΩΤΟΚΥΤΤΑΡΑ PHOTOCELLS

ΚΩΔΙΚΟΣ / CODE	
ΚΥΤ-001	F12
ΚΥΤ-004	F12 - BAT



ΕΛ ΕΜ ΑΝΤΩΝΙΟΥ
ΚΟΥΦΩΜΑΤΑ ΑΛΟΥΜΙΝΙΟΥ-ΣΥΝΘΕΤΙΚΑ
ΠΑΡΑΔΟΣΙΑΚΑ ΚΑΓΚΕΛΑ

HOME MOTION by **somfy**®

Μοτέρ και αυτοματισμοί για το σπίτι

Ανακαλύψτε τον κόσμο της
Αυτοματοποιημένης Κίνησης

Ανακαλύψτε τους μηχανισμούς, τα
χειριστήρια και τους αυτοματισμούς που
ηλεκτροκινούν και αυτοματοποιούν τα
ανοίγματα του σπιτιού και του γραφείου.

Motors and automatic solutions for the home

Discover the world of
Home Motion by Somfy

Discover motorised solutions for shading
and security applications, when combined
together produce Home Motion.

5
year
Warranty
security

ΕΛ.ΕΜ.ΑΝΤΙΣΤΡΩΦ

ΚΟΥΦΩΜΑΤΑ ΑΛΟΥΜΙΝΙΟΥ ΚΑΙ ΞΥΛΙΝΑ
ΕΚΡΑΣΙΑΚΑ ΚΑΙ ΚΕΛΑ



Tells 1



Tells 16



Centralis Uno
RTS



Snooze 1
RTS



Chronis comfort
RTS



Matic Evolution

ΕΛ.ΕΜ.ΑΝΤΩΝΙΟΥ

ΚΟΥΦΩΜΑΤΑ ΑΛΟΥΜΙΝΙΟΥ-ΣΥΝΘΕΤΙΚΑ
ΠΑΡΑΔΟΣΙΑΚΑ ΚΑΓΚΕΛΑ

ACM®

Made in Italy



MOTEP - ΑΥΤΟΜΑΤΙΣΜΟΙ ΡΟΛΩΝ **MOTORS AND CONTROLS FOR ROLLING SHUTTERS**





ΕΛ.ΕΜ.ΑΝΤΩΝΙΟΥ

ΚΟΥΦΩΜΑΤΑ ΑΛΟΥΜΙΝΙΟΥ-ΣΥΝΘΕΤΙΚΑ
ΠΑΡΑΔΟΣΙΑΚΑ ΚΑΓΚΕΛΑ



ΡΟΛΑ ΚΑΤΕΡΙΝΗΣ ΑΒΕΕ

Κεντρικό:

3ο χλμ. Π.Ε.Ο. Κατερίνης - Θεσσαλονίκης
Τ.Θ. 148, Κατερίνη, 60100

Τηλ.: 2351091596-8, Fax: 2351091661

E-mail: info@rolka.gr, Ιστοσελίδα: www.rolka.gr

Υποκατάστημα Αθηνών:

Ιερά Οδός 88, Βοτανικός, 104 47,
Τηλ.: 2103465651, Fax: 2103465636

ROLKA S.A.

Factory:

3rd km O.N.R. Katerini - Thessaloniki
P.O. BOX 148, Katerini, 60100

Tel.: 2351091596-8, Fax: 2351091661

E-mail: info@rolka.gr, Webpage: www.rolka.gr

Branch:

Iera Odos 88, Votanikos, 104 47, Athens
Tel.: 2103465651, Fax: 2103465636