

ΕΛΛΗΜΕΤΑΝΤΡΟΝΙΟΥ GOLDEN DOOR

ΚΟΥΦΩΜΑΤΑ ΑΛΟΥΜΙΝΙΟΥ-ΣΥΝΘΕΤΙΚΑ
ΠΑΡΑΔΟΣΙΑΚΑ ΚΑΓΚΕΛΑ

ΠΟΡΤΕΣ ΑΣΦΑΛΕΙΑΣ | ΚΛΑΣΣΙΚΗ ΓΡΑΜΜΗ
SAFETY DOORS | CLASSIC LINE





ΕΛ.ΕΜ. ΑΝΤΩΝΙΟΥ

ΚΟΥΦΩΜΑΤΑ ΑΛΟΥΜΙΝΙΟΥ-ΣΥΝΘΕΤΙΚΑ
ΠΑΡΑΔΟΣΙΑΚΑ ΚΑΓΚΕΛΑ

ΕΤΑΙΡΕΙΑ | COMPANY PROFILE | الشركة عن نبذة

Η Golden Door δραστηριοποιείται στο χώρο των πορτών τα τελευταία 25 χρόνια, σχεδιάζοντας και κατασκευάζοντας πόρτες ασφαλείας καθώς και εσωτερικές πόρτες υψηλής αισθητικής. Η πολυετής εμπειρία της, τα καινοτόμα προϊόντα και η αξιοπιστία της την κατατάσσουν σε μια από τις κορυφαίες εταιρείες του χώρου. Επενδύει συνεχώς σε νέο εξοπλισμό, εκσυγχρονίζοντας τις εγκαταστάσεις της και έχοντας σα γνώμονα τις υψηλές προδιαγραφές των προϊόντων της. Η αυτοματοποιημένη παραγωγή σε συνδυασμό με το ανθρώπινο δυναμικό της, παρέχουν ένα υψηλό επίπεδο υπηρεσιών προς τον καταναλωτή. Η Golden Door στοχεύει στη συνεχή αναβάθμιση των προϊόντων της, ακολουθώντας τις τάσεις και τις ανάγκες του σύγχρονου design. Λόγω της ευελιξίας της διευρύνει συνεχώς τη γκάμα των προϊόντων της και προσαρμόζεται στις ανάγκες κάθε αγοράς αυξάνοντας συνεχώς την εξαγωγική της δραστηριότητα σε περισσότερες από 15 χώρες σε όλο τον κόσμο. Με γνώμονα την ασφάλεια, την υψηλή αισθητική και την αξιοπιστία έχει καταφέρει να ταυτίσει το όνομά της με την αδιαπραγμάτευτη ποιότητα.

Golden Door has operated in the door sector for the last 25 years, designing and manufacturing stylish security and internal doors. Its many years of experience, innovative products and reliability make it a leader in the industry. It constantly invests in new equipment, modernizing its facilities, aiming to the high standards of its products. Automated production, in conjunction with its human resources, provide a high level of service to consumers.

Golden Door aims at the continuous improvement of its products, following the trends and needs of contemporary design. Thanks to its flexibility, it constantly expands its product range and adapts to the needs of each market, constantly increasing its export activity in over 15 countries worldwide. Focusing on security, style and reliability, Golden Door has managed to make its name a synonym for uncompromising quality.

Το Golden Door διαθέτει μια ομάδα με μεγάλη εμπειρία στην αγορά πόρτων ασφαλείας και εσωτερικών πόρτων. Η εταιρεία έχει επενδύσει σε νέο εξοπλισμό και έχει αναβαθμίσει τις εγκαταστάσεις της, με στόχο την παροχή υψηλής ποιότητας υπηρεσιών στους πελάτες. Η Golden Door στοχεύει στη συνεχή αναβάθμιση των προϊόντων της, ακολουθώντας τις τάσεις και τις ανάγκες του σύγχρονου design. Λόγω της ευελιξίας της διευρύνει συνεχώς τη γκάμα των προϊόντων της και προσαρμόζεται στις ανάγκες κάθε αγοράς αυξάνοντας συνεχώς την εξαγωγική της δραστηριότητα σε περισσότερες από 15 χώρες σε όλο τον κόσμο. Με γνώμονα την ασφάλεια, την υψηλή αισθητική και την αξιοπιστία έχει καταφέρει να ταυτίσει το όνομά της με την αδιαπραγμάτευτη ποιότητα.

Golden Door has a team with a lot of experience in the market of security doors and internal doors. The company has invested in new equipment and has upgraded its facilities, with the aim of providing high quality services to its customers. Golden Door aims at the continuous improvement of its products, following the trends and needs of contemporary design. Thanks to its flexibility, it constantly expands its product range and adapts to the needs of each market, constantly increasing its export activity in over 15 countries worldwide. Focusing on security, style and reliability, Golden Door has managed to make its name a synonym for uncompromising quality.



ΕΛ.ΕΜ.ΑΝΤΩΝΙΟΥ

ΚΟΥΦΩΜΑΤΑ ΑΛΟΥΜΙΝΙΟΥ-ΣΥΝΘΕΤΙΚΑ
ΠΑΡΑΔΟΣΙΑΚΑ ΚΑΓΚΕΛΑ

ΠΕΡΙΕΧΟΜΕΝΑ CONTENTS المحتويات

ΚΛΑΣΣΙΚΗ ΓΡΑΜΜΗ CLASSIC LINE

Χειροποίητα ξύλινα καθρέτα 04
Handmade wooden designs
التصاميم الخشبية المصنوعة يدويًا

Παντογράφος σε καπλαμά 14
Veneer pantograph design
تصميم البانتوغراف

Διπλός παντογράφος καπλαμά 20
Veneer double pantograph design
تصميم البانتوغراف المزدوج

Μοντέρνα σχέδια σε καπλαμά 24
Veneer modern designs
التصاميم الحديثة

ΕΛ.ΕΜ. ΑΝΤΩΝΙΟΥ
ΚΟΥΦΩΜΑΤΑ ΑΛΟΥΜΙΝΙΟΥ-ΣΥΝΘΕΤΙΚΑ
ΠΑΡΑΔΟΣΙΑΚΑ ΚΑΓΚΕΛΑ
Laminate 28
القشرة الخارجية

Παραδοσιακά χυτά σχέδια Αλουμινίου 32
Traditional "cast-type" Aluminum design
تصاميم الألمونيوم التقليدية

Πρεσαριστά σχέδια αλουμινίου 40
Pressed aluminum design
تصاميم الألمونيوم المنضبطة

Τζαμωτές 46
Glass doors
الزجاج

Κεντρικές είσοδοι 52
Main entrance aluminum doors
أبواب المداخل الرئيسية المصنوعة من الألمنيوم

Πιστοποιήσεις 64
Certifications
الشهادات والا

Κλειδαριές 66
Locks
الأقفال

Αξεσουάρ 68
Accessories
إكسسوارات



ΓΕΩΡΓΙΟΣ ΑΝΤΩΝΙΟΥ

ΚΟΥΦΩΜΑΤΑ ΑΛΟΥΜΙΝΙΟΥ-ΣΥΝΘΕΤΑ
ΠΑΡΑΔΟΣΙΑΚΑ ΚΑΓΚΕΛΑ

Στρογγυλή πόρτα / Σχέδιο κύκλος.
Round door / Circle Design.
باب مستدير وتصميم دائري



ΧΕΙΡΟΠΟΙΗΤΑ ΞΥΛΙΝΑ ΚΑΔΡΕΤΑ HANDMADE WOODEN DESIGNS التصاميم الخشبية المصنوعة يدويًا

Αξιοποιώντας τα χαρακτηριστικά κάθε υλικού, η Golden Door παράγει πόρτες με επενδύσεις ξύλου που συνδυάζουν την ασφάλεια με την υψηλή αισθητική των χειροποίητων σχεδίων. Πόρτες μονόφυλλες, δίφυλλες ή ακόμη και ειδικές κατασκευές σχεδιάζονται σύμφωνα με τις εκάστοτε ανάγκες και βασίζονται πάντα στις φυσικές ιδιότητες του ξύλου. Σε περιπτώσεις κλασσικής αρχιτεκτονικής ή ανακατασκευής παλαιότερων κτηρίων προσδίδουν ιδιαίτερη ομορφιά χωρίς όμως να αλλοιώνουν το χαρακτήρα του κτηρίου.

Utilising the characteristics of each material, Golden Door produces doors with wood trim that combine safety and high aesthetics of handmade designs. Single-leaf, double-leaf doors or even specific structures are designed according to the needs and are always based on the natural properties of wood. In cases of classical architecture or reconstruction of older buildings they lend exquisite beauty without however altering the building's character.

Την εταιρεία Golden Door παράγει πόρτες με επενδύσεις ξύλου που συνδυάζουν την ασφάλεια με την υψηλή αισθητική των χειροποίητων σχεδίων. Πόρτες μονόφυλλες, δίφυλλες ή ακόμη και ειδικές κατασκευές σχεδιάζονται σύμφωνα με τις εκάστοτε ανάγκες και βασίζονται πάντα στις φυσικές ιδιότητες του ξύλου. Σε περιπτώσεις κλασσικής αρχιτεκτονικής ή ανακατασκευής παλαιότερων κτηρίων προσδίδουν ιδιαίτερη ομορφιά χωρίς όμως να αλλοιώνουν το χαρακτήρα του κτηρίου.

Utilising the characteristics of each material, Golden Door produces doors with wood trim that combine safety and high aesthetics of handmade designs. Single-leaf, double-leaf doors or even specific structures are designed according to the needs and are always based on the natural properties of wood. In cases of classical architecture or reconstruction of older buildings they lend exquisite beauty without however altering the building's character.

Χειροποίητο καδρέτο /
Σχέδιο ΚΑΣΣΑΝΔΡΑ.

Hand-made cover /
KASSANDRA design.

ΚΑΣΣΑΝΔΡΑ تصميم
لغطاء مصنوع يدويًا



Χειροποίητο καδρέτο /
Σχέδιο ΚΑΣΣΑΝΔΡΑ.

Hand-made cover /
KASSANDRA design.

KASSANDRA تصميم
لغطاء مصنوع يدويًا





ΕΛ.ΕΜ. ΑΝΤΩΝΙΟΥ

ΚΟΥΦΟΜΑΤΑ ΑΛΟΥΜΙΝΙΟΥ-ΣΥΝΘΕΤΙΚΑ
ΠΑΡΑΔΟΣΙΑΚΑ ΚΑΓΚΕΛΑ

Χειροποίητο καδρέτο /
Σχέδιο ΚΑΣΣΑΝΔΡΑ.

Hand-made cover /
KASSANDRA design.

KASSANDRA تصميم
لغطاء مصنوع يدويًا



Χειροποίητο καδρέτο /
Σχέδιο 3 ΤΑΜΠΛΑΔΕΣ.

Hand-made cover /
3 TAMPLADES Design.

ΤΑΜΠΛΑΔΕΣ 3 تصميم
لغطاء مصنوع يدويًا.

Χειροποίητο καδρέτο /
Σχέδιο ΟΥΡΑΝΙΑ.

Hand-made cover /
OURANIA Design.

OURANIA تصميم
لغطاء مصنوع يدويًا.

ΕΛ.ΕΜ.ΑΝΤΩΝΙΟΥ

ΚΟΥΦΩΜΑΤΑ ΑΛΟΥΜΙΝΙΟΥ-ΣΥΝΘΕΤΙΚΑ
ΠΑΡΑΔΟΣΙΑΚΑ ΚΑΓΚΕΛΑ



Μασίφ χειροποίητο καδρέτο & πρεβάζια με σκάλισμα χρυσού.

Solid hand-made cover & architraves with golden carving.

غطاء صلب مصنوع يدويًا مع إطارات ذات نحت ذهبي



Οβάλ δίφυλλη πόρτα με επένδυση από χειροποίητο καδρέτο & σταθερό παράθυρο.

Oval double door with hand-made wooden cover & steady window.

ثابتة ونافذة خشبي غطاء صنع --اليد مع السلامة باب



ΕΛ.ΕΜ.ΑΝΤΩΝΙΟΥ

ΚΟΥΦΩΜΑΤΑ ΑΛΟΥΜΙΝΙΟΥ-ΣΥΝΘΕΤΙΚΑ
ΠΑΡΑΔΟΣΙΑΚΑ ΚΑΓΚΕΛΑ





ΕΛΛΗΝΙΚΟΝ
ΚΟΥΦΟΜΑΤΑ ΑΛΟΥΜΙΝΙΟΥ ΚΑΙ ΣΥΝΘΕΤΙΚΑ
ΠΑΡΑΔΟΣΙΑΚΑ ΚΑΓΚΕΛΙΑ

Οβάλ δίφυλλη πόρτα με επένδυση από χειροποίητο καδρέτο.

Oval double door with hand-made wooden cover.

خشبى غطاء صنع -- اليد مع المزدوج الباب البيضاوي



Πόρτα ασφαλείας με επένδυση από χειροποίητο καδρέτο & σταθερό παράθυρο.

Safety door with hand-made wooden cover & steady window.

ثابتة ونافاذة خشبي غطاء صنع -- اليد مع السلامة باب





ΕΛ.ΕΜ.ΑΝΤΩΝΙΟΥ

ΚΟΥΦΩΜΑΤΑ ΑΛΟΥΜΙΝΙΟΥ-ΣΥΝΘΕΤΙΚΑ
ΠΑΡΑΔΟΣΙΑΚΑ ΚΑΓΚΕΛΑ

Σχέδιο A17
Design A17
التصميم A17



ΕΛ.ΕΜ.ΑΝΤΩΝΙΟΥ

ΚΟΥΦΩΜΑΤΑ ΑΛΟΥΜΙΝΙΟΥ-ΣΥΝΘΕΤΙΚΑ
ΠΑΡΑΔΟΣΙΑΚΑ ΚΑΓΚΕΛΑ

O2

ΠΑΝΤΟΓΡΑΦΟΣ ΣΕ ΚΑΠΛΑΜΑ VENEER PANTOGRAPH DESIGN تصميم البانتوغراف

Μέσα από μια μεγάλη ποικιλία χρωμάτων και σχεδίων παντογράφου, μπορεί να επιλέξει και να σχεδιάσει κάποιος την πόρτα που επιθυμεί. Τα σχέδια παντογράφου διατίθενται μόνο σε πόρτες προστατευμένες από τις καιρικές συνθήκες. Παράγονται από ρομποτικό μηχάνημα CNC και χρησιμοποιούνται αποκλειστικά οικολογικά πιστοποιημένες πρώτες ύλες καθώς και βαφές νερού ώστε να μην περιέχουν επιβλαβείς διαλύτες για την υγεία του χρήστη.

Through a wide range of colours and pantograph designs, one can choose and design the desired door. These pantograph designs are only available in weather-protected doors. They are manufactured by a CNC robotic machine using only ecologically certified raw materials and water soluble dyes that do not contain solvents harmful to user's health.

من خلال مجموعة واسعة من الألوان وتصاميم البانتوغراف، يمكن للشخص اختيار الباب المطلوب وتصميمه. ولا تتوفر تصاميم البانتوغراف هذه إلا في الأبواب المقاومة للظروف الجوية. ويتم تصنيعها عن طريق آلة روبوتية ذات تحكم رقمي محوسب باستخدام مواد خام وأصباغ قابلة للذوبان في الماء معتمدة بيئيًا فقط، لا تحتوي على أي مذيبيات ضارة على صحة المستخدم.



ΕΛ.ΕΜ.ΑΝΤΩΝΙΟΥ

ΚΟΥΦΩΜΑΤΑ ΑΛΟΥΜΙΝΙΟΥ-ΣΥΝΘΕΤΙΚΑ
ΠΑΡΑΔΟΣΙΑΚΑ ΚΑΓΚΕΛΑ



ΕΛ.ΕΜ. ΑΝΤΩΝΙΟΥ

ΚΟΥΦΩΜΑΤΑ ΑΛΟΥΜΙΝΙΟΥ-ΣΥΝΘΕΤΙΚΑ
ΠΑΡΑΔΟΣΙΑΚΑ ΚΑΓΚΕΛΑ

Σχέδιο A27 / Σχέδιο A3 / Σχέδιο A20
Design A27 / Design A3 / Design A20
A27 التصميم / A3 التصميم / A20 التصميم



Σχέδιο A16
Design A16
A16 التصميم



Σχέδιο A7 / Σχέδιο A6
Design A7 / Design A6
A7 التصميم / A6 التصميم



Σχέδιο 2P
Design 2P
2P التصميم





ΕΛ.ΕΜ.ΑΝΤΩΝΙΟΥ

ΚΟΥΦΩΜΑΤΑ ΑΛΟΥΜΙΝΙΟΥ-ΣΥΝΘΕΤΙΚΑ
ΠΑΡΑΔΟΣΙΑΚΑ ΚΑΓΚΕΛΑ



ΕΛ.ΕΜ. ΑΝΤΩΝΙΟΥ

ΚΟΥΦΩΜΑΤΑ ΑΛΟΥΜΙΝΙΟΥ-ΣΥΝΘΕΤΙΚΑ
ΠΑΡΑΔΟΣΙΑΚΑ ΚΑΓΚΕΛΑ

Σχέδιο A7
Design A7
التصميم A7



ΔΙΠΛΟΣ ΠΑΝΤΟΓΡΑΦΟΣ ΚΑΠΛΑΜΑ VENEER DOUBLE PANTOGRAPH DESIGN تصميم البانتوغراف المزدوج

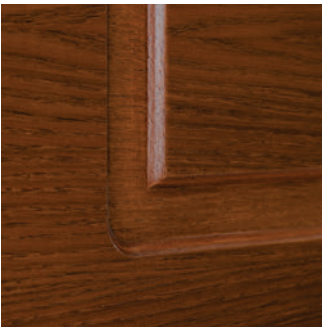

Ο σύγχρονος εξοπλισμός της Golden Door έχει τη δυνατότητα να παράγει σχέδια διπλής επιφάνειας παντογράφου. Ειδικό εργαλείο CNC μηχανήματος δημιουργεί με σκοτίες το σχέδιο της επένδυσης προβάλλοντας την εσωτερική επιφάνεια του καπλάμα. Η αυτοματοποίηση της παραγωγής στον τομέα του ξύλου προσφέρει ευελιξία στη αποτύπωση διαφορετικών σχεδίων πάνω στην επιφάνεια του διπλού καπλάμα.

The modern equipment of Golden Door can produce doublesurface panto-graph designs. A special CNC machine tool creates the lining design using scotias, highlighting the inner surface of the veneer. The automation of production in wood industry offers flexibility in impressing different patterns over the surface of double veneer.

Βوسع المعدات الحديثة التي تستعملها شركة "جولدن دور" إنتاج تصاميم البانتوغراف مزدوج السطح. وهناك أداة آلية خاصة ذات تحكم رقمي محوسب يمكنها إنتاج التصميم الملبطن باستخدام مواد scotia مما يعمل على إبراز السطح الداخلي للقشرة. توفر عملية أتمتة الإنتاج في صناعة الخشب مرونة في إبراز الأنماط المختلفة على سطح القشرة المزدوجة.



ΕΛ.ΕΜ. ΑΝΤΩΝΙΟΥ

ΚΟΥΦΟΜΑΤΑ ΑΛΟΥΜΙΝΙΟΥ-ΣΥΝΘΕΤΑ
ΠΑΡΑΔΟΣΙΑΚΑ ΚΑΓΚΕΛΑ

Σχέδιο C1
Design C1
C1 التصميم



ΕΛ.ΕΜ. ΑΝΤΩΝΙΟΥ

ΚΟΥΦΩΜΑΤΑ ΑΛΟΥΜΙΝΙΟΥ-ΣΥΝΘΕΤΙΚΑ
ΠΑΡΑΔΟΣΙΑΚΑ ΚΑΓΚΕΛΑ





ΕΛ.ΕΜ. ΑΝΤΩΝΙΟΥ

ΚΟΥΦΩΜΑΤΑ ΑΛΟΥΜΙΝΙΟΥ-ΣΥΝΘΕΤΙΚΑ
ΠΑΡΑΔΟΣΙΑΚΑ ΚΑΓΚΕΛΑ

Σχέδιο E-33
Design E-33
التصميم E33



ΜΟΝΤΕΡΝΑ ΣΧΕΔΙΑ ΣΕ ΚΑΠΛΑΜΑ VENEER MODERN DESIGNS

التصاميم الحديثة

Μοντέρνα σχέδια σε επενδύσεις καπλαμά δημιουργούνται από το σχεδιαστικό τμήμα της Golden Door, προσφέροντας τη δυνατότητα επιλογής μέσα από μια μεγάλη γκάμα.

Modern designs on veneer linings are created by the design team of Golden Door, offering selection from a wide range.

يُعمل فريق تصميم شركة "جولدن دور" على إنشاء تصميمات حديثة على بطانات القشرة الخشبية، الأمر الذي يوفر الاختيار من بين مجموعة متنوعة.

Σχέδιο E-35
Design E-35
E-35 التصميم



Σχέδιο E30
Design E-30
E-30 التصميم



ΕΛ.ΕΜ.ΑΝΤΩΝΙΟΥ

ΚΟΥΦΩΜΑΤΑ ΑΛΟΥΜΙΝΙΟΥ ΣΥΝΘΕΤΑ
ΠΑΡΑΔΟΣΙΑΚΑ ΚΑΓΚΕΛΑ

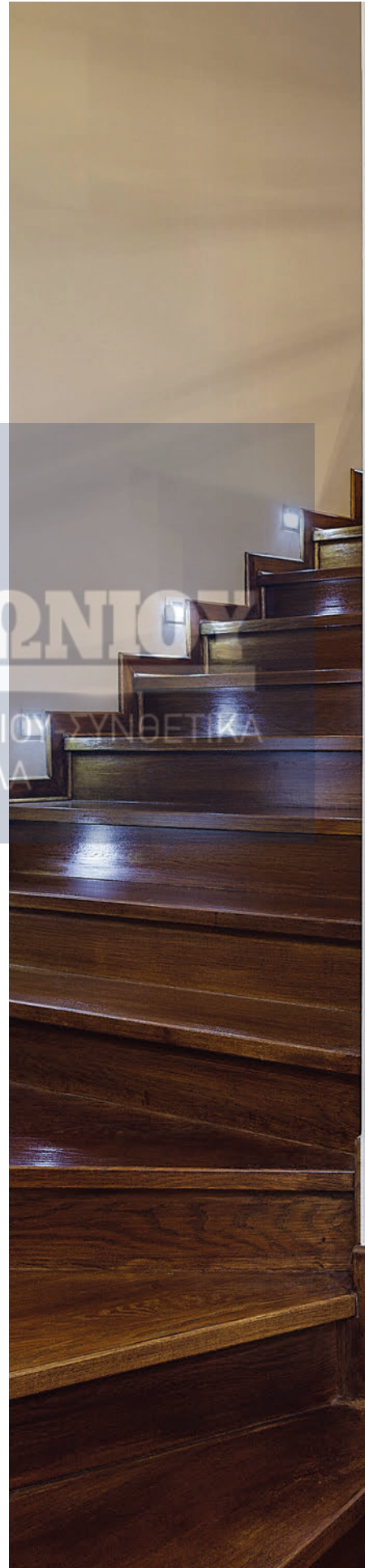



ΕΛ.ΕΜ. ΑΝΤΩΝΙΟΥ

ΚΟΥΦΩΜΑΤΑ ΑΛΟΥΜΙΝΙΟΥ-ΣΥΝΘΕΤΙΚΑ
ΠΑΡΑΔΟΣΙΑΚΑ ΚΑΓΚΕΛΑ



ΕΛ.ΕΜ.ΑΝΤΩΝΙΟΥ

ΚΟΥΦΩΜΑΤΑ ΑΛΟΥΜΙΝΙΟΥ-ΣΥΝΘΕΤΙΚΑ
ΠΑΡΑΔΟΣΙΑΚΑ ΚΑΓΚΕΛΑ

Laminate grizio - 2 κάθετα inox
 Laminate grizio - 2 vertical inox
 صفيحتان - Laminate grizio
 رأسيتان من الفولاذ المقاوم للصدأ



ΕΛ.ΕΜ.ΑΝΤΩΝΙΟΥ

ΚΟΥΦΩΜΑΤΑ ΑΛΟΥΜΙΝΙΟΥ-ΣΥΝΘΕΤΙΚΑ
 ΠΑΡΑΔΟΣΙΑΚΑ ΚΑΓΚΕΛΑ

05

LAMINATE

القشرة الخارجية

Η μεγάλη ποικιλία των χρωμάτων laminate προσφέρει λύση σε κάθε χώρο, παρέχοντας πάντα τις υψηλές προδιαγραφές των προϊόντων Golden Door.

The wide variety of laminate colours offers a solution to any room, always providing the highest standards of Golden Door products.

هناك تشكيلة واسعة من ألوان القشرة الخارجية التي توفر حلاً مناسباً لأي غرفة، إضافةً إلى تقديم أعلى مستوى من مستويات منتجات شركة



Laminate maron
صفحة مارون



ΕΛ.ΕΜ.ΑΝΤΩΝΙΟΥ

ΚΟΥΦΩΜΑΤΑ ΑΛΟΥΜΙΝΙΟΥ-ΣΥΝΘΕΤΙΚΑ
ΠΑΡΑΔΟΣΙΑΚΑ ΚΑΓΚΕΛΑ

Laminate με 4 οριζόντια inox
(oak horizontal & wenge)

Laminate with 4 horizontal
inox (oak horizontal & wenge)

تصميم مارون بأربع صفائح أفقية من
(oak horizontal & wenge) المقاوم للصدأ



ΤΕΧΝΙΚΑ ΧΑΡΑΚΤΗΡΙΣΤΙΚΑ ΠΟΡΤΑΣ ΜΕ ΕΠΕΝΔΥΣΗ ΞΥΛΟΥ
TECHNICAL SHEET OF HINGE DOOR COVERED WITH WOOD
بيانات فنية للباب المفصلي

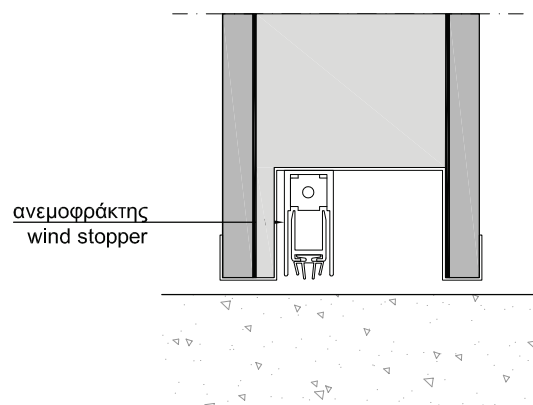
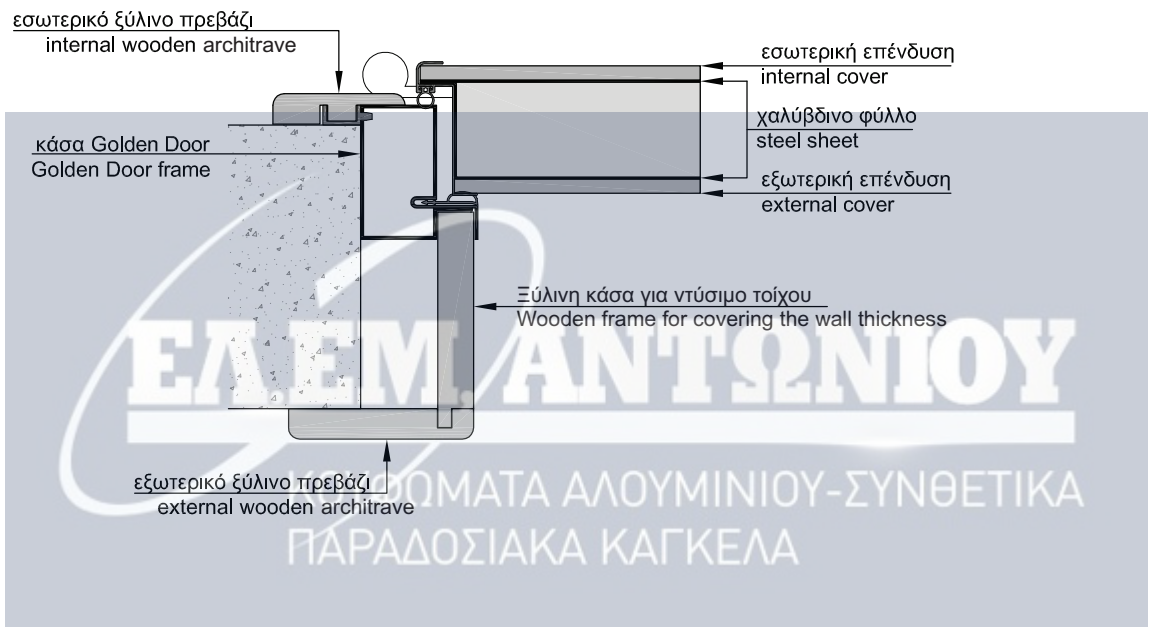



ΕΛ.ΕΛ.ΑΥΤΟΝΙΟΥ

ΚΟΥΦΟΜΑΤΑ ΑΛΟΥΜΙΝΙΟΥ-ΣΥΝΘΕΤΙΚΑ
ΠΑΡΑΔΟΣΙΑΚΑ ΚΑΓΚΕΛΑ

Σχέδιο 1010 - Τζαμωτή με
ανοιγόμενο
& ανακλινόμενο παράθυρο.

Design 1010 - Glass door with
opening & reclining window.

تصميم ١٠١٠ ب زجاجي به فتحة
ونافذة قابلة للبسط والثنى.



ΠΑΡΑΔΟΣΙΑΚΑ ΧΥΤΑ ΣΧΕΔΙΑ ΑΛΟΥΜΙΝΙΟΥ TRADITIONAL “CAST-TYPE” ALUMINIUM DESIGN تصاميم الألومنيوم التقليدية

Το κάθε υλικό προσδίδει διαφορετικό ύφος στην πόρτα και ανταποκρίνεται σε διαφορετικές καιρικές συνθήκες. Η Golden Door παρέχει ένα ευρύ φάσμα υλικών μεταξύ των οποίων και το αλουμίνιο που είναι ανθεκτικό στις καιρικές συνθήκες. Παραδοσιακά σχέδια αλουμινίου παραπέμπουν σε ξύλινα χειροποίητα προσφέροντας όμως πολύ μεγάλη διάρκεια ζωής. Μέσα από μια μεγάλη παλέτα χρωμάτων, ακόμη και απομίμησης ξύλου, αποδίδεται στην πόρτα το επιθυμητό αποτέλεσμα χωρίς να στερείται τίποτα από την αισθητική της.

Each material gives a different style to the door and correspond to different weather conditions. Golden Door provides a wide range of materials including aluminium, which is resistant to weather conditions. Traditional aluminium designs refer to wooden handmade craft but they offer a longer life span. Through a wide palette of colours, including wood-like surface, the door gets the desired effect without lacking any of its aesthetics.

تضفي كل مادة من المواد نمطًا مختلفًا على الباب، وتتوافق مع مختلف الظروف الجوية. وتوفر شركة “جولدن دور” مجموعة واسعة من المواد تتضمن الألومنيوم، الذي يقاوم الظروف الجوية. وتشير تصاميم الألومنيوم التقليدية إلى الحرف صناعة المنتجات الخشبية اليدوية، غير أنها تمنحها عمرًا افتراضيًا أطول. ومن خلال تشكيلة واسعة من الألوان، بما في ذلك السطح شبه الخشبي، يصل الباب إلى النتيجة المرجوة دون أن يفتقر إلى أي من اللمسات الجمالية الخاصة به.

Σχέδιο 100
Design 100
التصميم 100



Σχέδιο 190
Design 190
التصميم 190



ΩΝΙΟΥ
ΜΙΝΙΟΥ-ΣΥΝΘΕΤΙΚΑ
ΚΕΛΑ







ΕΛΕΥΘΕΡΑΝΤΩΝΙΟΥ

ΚΟΥΡΔΙΑΤΑ ΑΛΟΥΜΙΝΙΟΥ - ΣΥΝΘΕΤΙΚΑ
ΠΑΡΤΟΛΕΡΑΚΑ ΚΑΙ ΠΡΟΣΤΑ

Σχέδιο 1010 με σταθερό παράθυρο
Design 1010 with steady window
تصميم 1010 مع نافذة ثابتة.



ΕΛ.ΕΜ.ΑΝΤΩΝΙΟΥ Σχέδιο 131
Design 131
التصميم 131



ΚΟΥΦΩΜΑΤΑ ΑΛΟΥΜΙΝΙΟΥ-ΣΥΝΘΕΤΙΚΑ
ΠΑΡΑΔΟΣΙΑΚΑ ΚΑΓΚΕΛΑ



ΕΛ.ΕΜ.ΑΝΤΩΝΙΟΥ

ΚΟΥΦΩΜΑΤΑ ΑΛΟΥΜΙΝΙΟΥ-ΣΥΝΘΕΤΙΚΑ
ΓΑΡΑΔΟΣΙΑΚΑ ΚΑΓΚΕΛΑ

Σχέδιο 1132 / Σχέδιο 1103 / Σχέδιο 1104
Design 1132 / Design 1103 / Design 1104
التصميم 1132 / التصميم 1103 / التصميم 1104

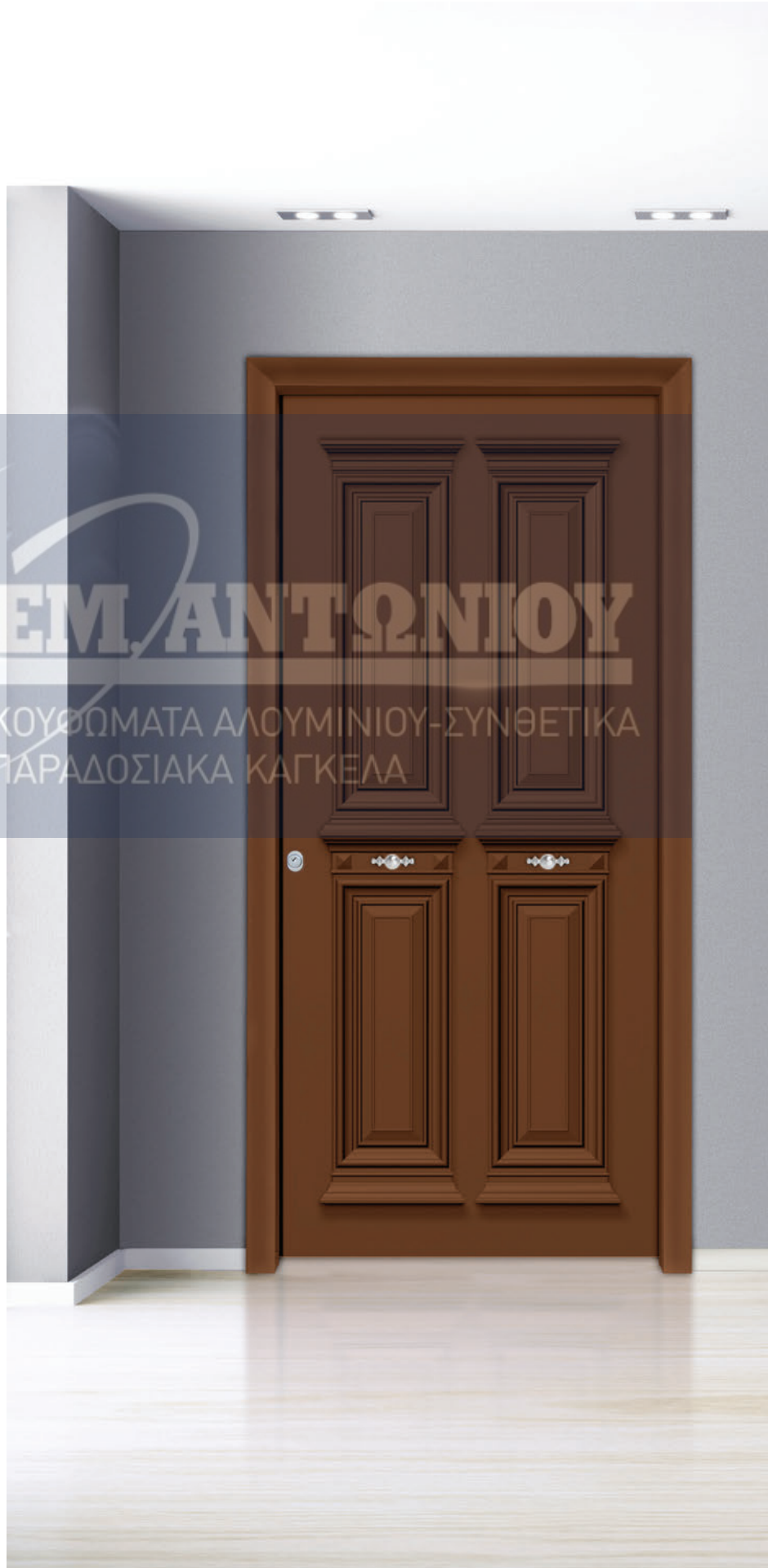



ΕΛ.ΕΜ.ΑΝΤΩΝΙΟΥ

ΚΟΥΦΩΜΑΤΑ ΑΛΟΥΜΙΝΙΟΥ-ΣΥΝΘΕΤΙΚΑ
ΠΑΡΑΔΟΣ ΑΚΑ ΚΑΓΚΕΛΛ



Α.Ε.Μ. ΑΝΤΩΝΙΟΥ

ΚΟΥΦΟΜΑΤΑ ΑΛΟΥΜΙΝΙΟΥ ΚΑΙ ΞΥΛΙΝΑ
ΠΑΡΑΔΟΣΙΑΚΑ ΚΑΓΚΕΛΙΑ

Σχέδιο E720
Design E720
التصميم E-720



ΠΡΕΣΑΡΙΣΤΑ ΣΧΕΔΙΑ ΑΛΟΥΜΙΝΙΟΥ PRESSED ALUMINUM DESIGN تصاميم الألومنيوم المنضبطة

Η γκάμα των επενδύσεων αλουμινίου δεν περιορίζεται μόνο στα παραδοσιακά σχέδια αλλά περιλαμβάνει και μια μεγάλη συλλογή πρεσαριστών σχεδίων. Και σε αυτή την περίπτωση η Golden Door εγγυάται μεγάλη αντοχή και διάρκεια ζωής σε πόρτα εκτεθειμένη στις καιρικές συνθήκες.

Our range of aluminium linings is not limited to traditional designs but also includes a large collection of pressed designs. In this case too, Golden Door guarantees high durability and longevity to doors exposed to weather conditions.

لا تقتصر مجموعة بطانات الألومنيوم التي نستعملها على التصاميم التقليدية، بل تشمل أيضاً مجموعة كبيرة من التصاميم المنضبطة. وفي هذه الحالة أيضاً، تضمن شركة "جولدن دور" مستوى عالٍ من المتانة وطول العمر الافتراضي للأبواب التي تتعرض للظروف الجوية.

Σχέδιο 5240 / Σχέδιο 8050
Design 5240 / Design 8050
التصميم 5240 / التصميم 8050



Σχέδιο E5 12 / Σχέδιο P6 190
Design E5 12 / Design P6 190
E5 12 التصميم / P6 190 التصميم



ΕΛ.ΕΜ.ΑΝΤΩΝΙΟΥ

ΚΟΥΦΩΜΑΤΑ ΑΛΟΥΜΙΝΙΟΥ-ΣΥΝΘΕΤΙΚΑ
ΠΑΡΑΔΟΣΙΑΚΑ ΚΑΓΚΕΛΑ



Σχέδιο E530
Design E530
التصميم E530



Σχέδιο M236
Design M236
التصميم M236



ΕΛ.ΕΜ.ΑΝΤΩΝΙΟΥ

ΚΟΥΦΩΜΑΤΑ ΑΛΟΥΜΙΝΙΟΥ-ΣΥΝΘΕΤΙΚΑ
ΓΙΑΡΑΔΟΣΙΑΚΑ ΚΑΓΚΕΛΑ



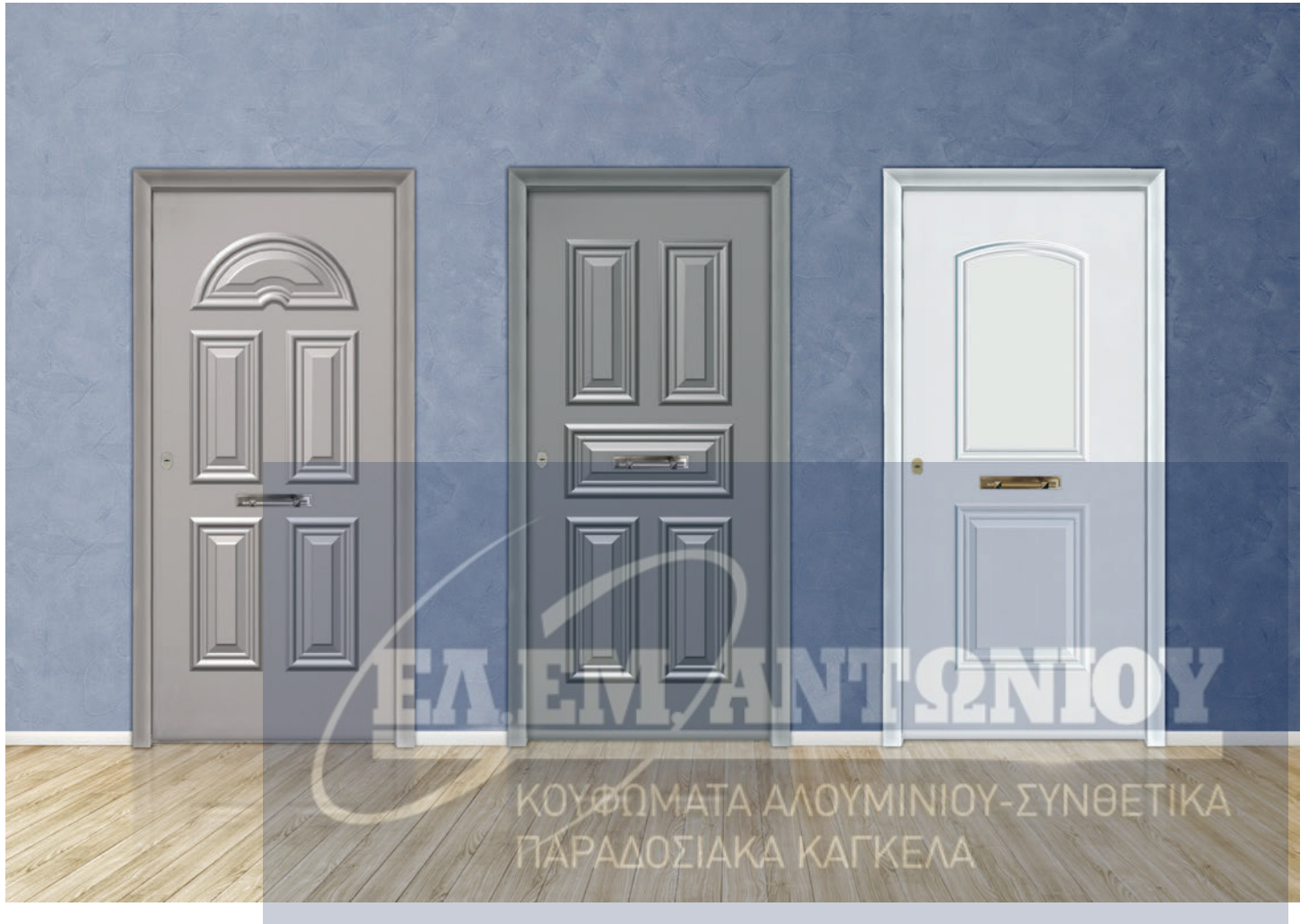

ΚΟΥΦΩΜΑΤΑ ΑΛΟΥΜΙΝΙΟΥ-ΣΥΝΘΕΤΙΚΑ
ΠΑΡΑΔΟΣΙΑΚΑ ΚΑΓΚΕΛΑ

Σχέδιο P6250 / Σχέδιο E812 / Σχέδιο P6170
Design P6250 / Design E812 / Design P6170
P6250 التصميم / E812 التصميم / P6170 التصميم





ΕΛ.ΕΜ.ΑΝΤΩΝΙΔΗΣ

ΚΟΥΦΩΜΑΤΑ ΑΛΟΥΜΙΝΙΟΥ-ΣΥΝΘΕΤΙΚΑ
ΠΑΡΑΘΗΣΑΚΑ ΚΑΓΚΕΛΑ

Τζαμωτή πόρτα
σχέδιο No 5.

Glass door
design No5.

الزجاج التصميم 5



ΤΖΑΜΩΤΕΣ GLASS DOORS الزجاج

Πόρτες τζαμωτές με προστατευτικά πλαίσια, μοντέρνες ή κλασικές, σε ποικιλία χρωμάτων και υλικών, διαμορφώνονται σύμφωνα με τις ανάγκες του χρήστη. Επιτρέπουν στο φυσικό φως να εισέρχεται στον εσωτερικό χώρο, χωρίς να μειώνουν την ασφάλεια μιας πόρτας Golden Door.

Glass doors with protective frames, modern or classic, in a variety of colours and materials, are tailored according to the user needs. They allow natural light to enter the interior areas without compromising the security of a door by Golden Door.

Τάτι الأبواب الزجاجية، الحديثة أو الكلاسيكية، المزودة بإطارات واقية في مجموعة متنوعة من الألوان والمواد، وهي مصممة وفقاً لاحتياجات المستخدم. إنها تسمح بدخول الضوء الطبيعي إلى المناطق الداخلية دون المساس بالجانب الأمني الخاص بالباب الذي تتميز به شركة "جولدن دور".



ΕΛΕΜ ΑΝΤΩΝΙΟΥ

ΚΟΥΦΟΜΑΤΑ ΑΛΟΥΜΙΝΙΟΥ-ΣΥΝΘΕΤΙΚΑ
ΠΑΡΑΔΟΣΙΑΚΑ ΚΑΓΚΕΛΑ

Τζαμωτή πόρτα σχέδιο No 7.
Glass door design No 7.
الزجاج التصميم 7



ΕΛ.ΕΜ.ΑΝΤΩΝΙΟΥ

Τζαμωτή πόρτα σχέδιο No 1.
Glass door design No 1.
الزجاج التصميم 1



ΚΟΥΦΩΜΑΤΑ ΑΛΟΥΜΙΝΙΟΥ-ΣΥΝΘΕΤΙΚΑ
ΠΑΡΑΔΟΣΙΑΚΑ ΚΑΓΚΕΛΑ



ΤΕΧΝΙΚΑ ΧΑΡΑΚΤΗΡΙΣΤΙΚΑ ΠΟΡΤΑΣ ΜΕ ΕΠΕΝΔΥΣΗ ΑΛΟΥΜΙΝΙΟΥ
 TECHNICAL SHEET OF HINGE DOOR COVERED WITH ALUMINUM

بيانات فنية للباب المفصلي مغطاة الألومنيوم

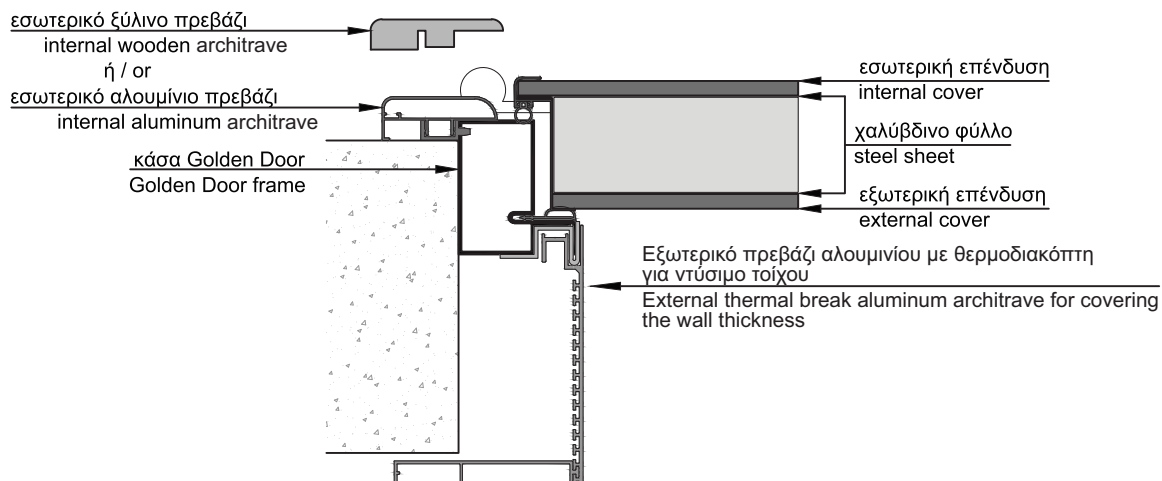
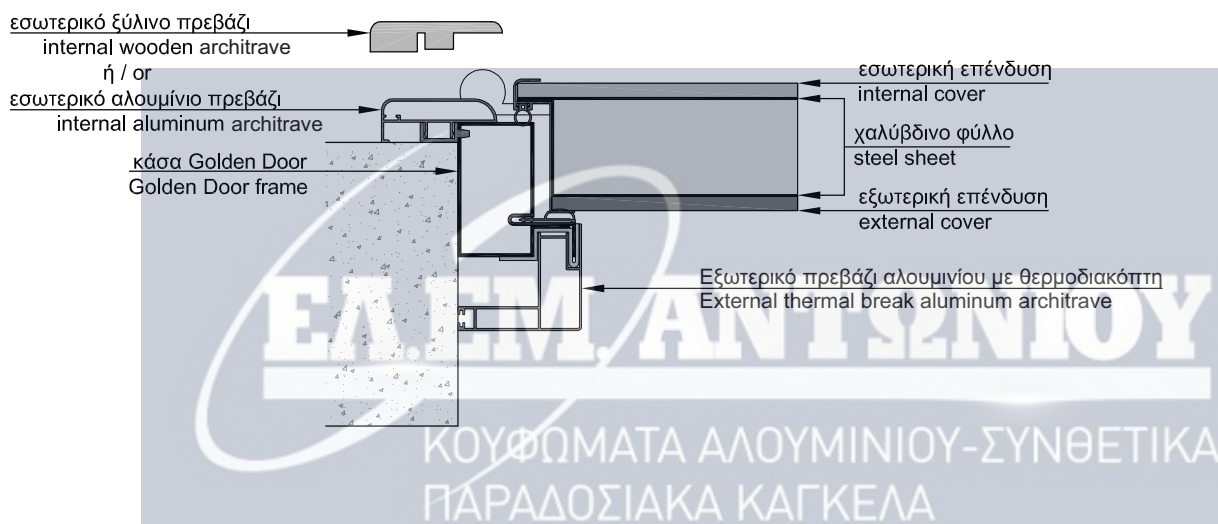

ΤΕΧΝΙΚΑ ΧΑΡΑΚΤΗΡΙΣΤΙΚΑ ΠΟΡΤΑΣ ΜΕ ΕΠΕΝΔΥΣΗ ΑΛΟΥΜΙΝΙΟΥ
TECHNICAL SHEET OF HINGE DOOR COVERED WITH ALUMINUM

بيانات فنية للباب المفصلي مغطاة الألومنيوم

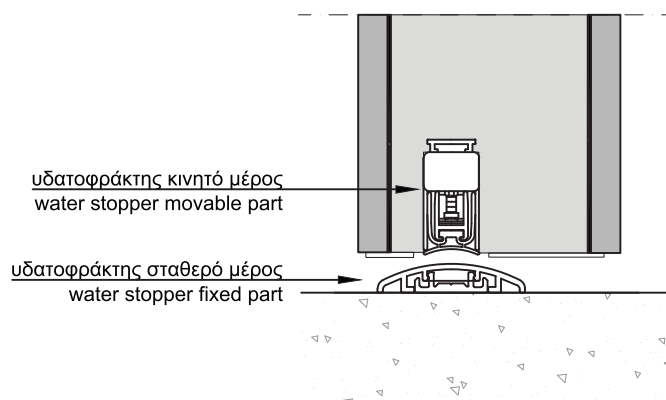



ΕΛ.ΕΜ.ΑΝΤΩΝΟΥ
ΚΟΥΦΩΜΑΤΑ ΑΛΟΥΜΙΝΙΟΥ-ΣΥΝΘΕΤΙΚΑ
ΓΙΑΡΑΔΟΣΙΑΚΑ ΚΑΓΚΕΛΑ

Τζαματή πόρτα Νο 6 με πλαινά
σταθερά & φεγγίτη.

Glass door No 6 with steady
side & upper part.

باب زجاجي رقم ٦ به جزء علوي
وجانبي ثابت.



KENTRIKES EISODOI
MAIN ENTRANCE DOORS

أبواب المداخل الرئيسية المصنوعة من الألومنيوم

Η Golden Door, χάρη στην ευελιξία της σχεδιάζει και κατασκευάζει κεντρικές εισόδους σύμφωνα με τις ανάγκες του πελάτη. Ειδικές κατασκευές με πλαινά σταθερά και φεγγίτη προσαρμόζονται σε κάθε διάσταση. Στην περίπτωση που τα σταθερά τμήματα της κατασκευής φέρουν γυαλί, χρησιμοποιείται αποκλειστικά είτε αντιβαλλιστικό διάφανο είτε triplex αμβολής, εξασφαλίζοντας τη μέγιστη προστασία και μειώνοντας τις θερμικές απώλειες. Στην περίπτωση που τα σταθερά τμήματα φέρουν επένδυση όμοια με αυτή της πόρτας, τότε κατασκευάζονται με θωράκιση ειδικών διατομών επιτυγχάνοντας ύψιστη ασφάλεια. Με γνώμονα πάντα το συνδυασμό υψηλής αισθητικής και ασφάλειας, το σχεδιαστικό τμήμα της Golden Door εξατομικεύει την κατασκευή σύμφωνα με τις προδιαγραφές του πελάτη

Golden Door, thanks to its flexibility, designs and manufactures main entrances in accordance with the customer's needs. Special structures with fixed sides and dormer window are tailored to fit any size. In case that the fixed parts of the structure are glass-bearing, we use exclusively either anti-ballistic transparent glass or triplex sand-blasted glass, ensuring maximum protection and minimising heat losses. If the fixed parts have similar lining to that of the door, then they are manufactured with special section armouring achieving utmost security. Always aiming at combining high aesthetics and security, the Golden Door design team customises the manufacture according to customer specifications.

Бفضل المرونة التي تتمتع بها شركة "جولدن دور"، تعمل على تصميم المداخل الرئيسية وتصنيعها وفقاً لاحتياجات عملائها؛ حيث صممت هياكل خاصة ذات جوانب ثابتة ونافذة ناتئة بحيث تناسب أي حجم. وفي حالة كانت المكونات الثابتة للهيكلم مصممة لتحمل أجزاء زجاجية، فإننا لا نستخدم إلا الزجاج الشفاف المضاد للمقذوفات أو الزجاج المسنفر ثلاثي الطبقات فقط، مما يضمن الحصول على أقصى قدر من الحماية والحد من فقد الحرارة. وإذا كانت الأجزاء الثابتة مزودة بطبقة تبطين مماثلة لتلك التي للباب، فيتم تصنيعها بطبقة مقاومة ذات قطاعات خاصة لتحقيق أقصى درجات الأمان. يهدف فريق شركة "جولدن دور" دائماً إلى الجمع بين اللمسات الجمالية الرفيعة والأمان، كما أنه يحاول أن يلبي متطلبات المستهلكين وفقاً لمواصفاتهم الخاصة.



ΕΛΕΥΘΕΡΟΣ ΑΝΤΩΝΙΟΥ
ΚΟΥΦΩΜΑΤΑ ΑΛΟΥΜΙΝΙΟΥ-ΣΥΝΘΕΤΙΚΑ
ΠΑΡΑΛΟΣΙΑΚΑ ΚΑΓΚΕΛΑ



ΕΛΕΥΘΕΡΟ ΑΝΤΩΝΙΟΥ

ΚΟΥΦΩΜΑΤΑ ΑΛΟΥΜΙΝΙΟΥ-ΣΥΝΘΕΤΙΚΑ
ΠΑΡΑΔΟΣΙΑΚΑ ΚΑΓΚΕΛΑ

Πόρτα με φάσες αλουμινίου
& πλαϊνά σταθερά με
προστατευτικό κάγκελο

Hinge door covered with
aluminum insets & steady side
parts with protective rail

باب مفصلي مغطى بطبقة من الألمنيوم
وبه أجزاء جانبية ثابتة مع قضيب واقى



Πόρτα με επένδυση αλουμινίου AM51 & τυφλό πλαινό σταθερό.

Hinge door covered with aluminum AM51 & steady side part made of the same material.

باب مفصلي مغطى بطبقة من مادة الألومنيوم AM51 وبه أجزاء جانبية ثابتة مصنوعة من المادة نفسها.



Πόρτα με επένδυση αλουμινίου E5 12 και πλαινά σταθερά με προστατευτικό κάγκελο

Hinge door covered with aluminum E5 12 & steady parts with protective rail

باب مفصلي مغطى بطبقة من الألومنيوم E5 12 وبه أجزاء ثابتة مع قضيب واقى.



ΕΛ.ΕΜ.ΑΝΤΩΝΙΟΥ

ΚΟΥΦΟΜΑΤΑ ΑΛΟΥΜΙΝΙΟΥ-ΣΥΝΘΕΤΙΚΑ
ΠΑΡΑΔΟΣΙΑΚΑ ΚΑΓΚΕΛΑ





ΕΛ.ΕΜ.ΑΝΤΩΝΙΟΥ

ΚΟΥΦΩΜΑΤΑ ΑΛΟΥΜΙΝΙΟΥ-ΣΥΝΘΕΤΙΚΑ
ΠΑΡΑΔΟΣΙΑΚΑ ΚΑΓΚΕΛΑ

Σχέδιο με επένδυση αλουμινίου 190 & σταθερά με inox κάγκελο.

Hinge door covered with aluminum 190 & steady side parts with stainless steel rail.

باب مفصلي مغطى بطبقة من الألمنيوم 190 وبه أجزاء جانبية ثابتة وقضيب مصنوع من الفولاذ المقاوم للصدأ.



Πόρτα με επένδυση αλουμινίου AM50 & σταθερά με inox ράβδους

Hinge door covered with aluminum AM50 & steady parts with stainless steel bars

باب مفصلي مغطى بطبقة من الألمنيوم AM50 وبه قضبان من الفولاذ المقاوم لل.



ΕΛ.ΕΜ.ΑΝΤΩΝΙΟΥ

ΚΟΥΦΩΜΑΤΑ ΑΛΟΥΜΙΝΙΟΥ-ΣΥΝΘΕΤΙΚΑ
ΠΑΡΑΔΟΣΙΑΚΑ ΚΑΓΚΕΛΑ



5859



ΕΛΕΝ ΑΝΤΩΝΙΟΥ

ΚΟΥΦΩΜΑΤΑ ΑΛΟΥΜΙΝΙΟΥ-ΣΥΝΘΕΤΙΚΑ
ΠΑΡΑΔΟΣΙΑΚΑ ΚΑΓΚΕΛΑ



ΕΛ.ΕΜ.ΑΝΤΩΝΙΟΥ

ΚΟΥΦΩΜΑΤΑ ΑΛΟΥΜΙΝΙΟΥ-ΣΥΝΘΕΤΙΚΑ
ΠΑΡΑΔΟΣΙΑΚΑ ΚΑΓΚΕΛΑ

Πόρτα τζαματή με επένδυση
αλουμινίου E530 & πλάιό σταθερό.

Glass door covered with aluminum
E530 & steady side part.

باب زجاجي مغطى بمادة من الألومنيوم E530
وجزء جانبي ثابت.

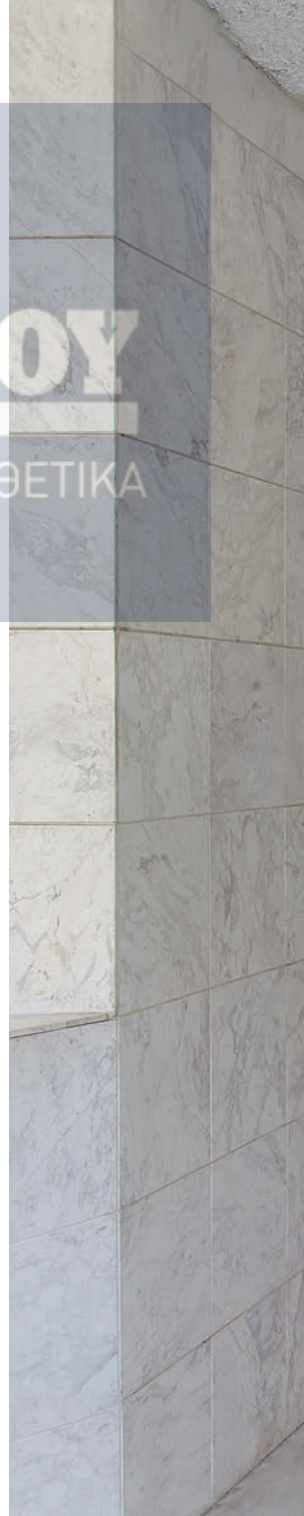

Πόρτα με επένδυση αλουμινίου E530 & πλάϊνά σταθερά με προστατευτικό κάγκελο.

Hinge door covered with aluminum E530 & steady parts with protective rail.

باب مفصلي مغطى بطبقة من الألومنيوم E530
وبه أجزاء ثابتة مع قضيب واقى.



ΤΕΧΝΙΚΑ ΧΑΡΑΚΤΗΡΙΣΤΙΚΑ ΚΕΝΤΡΙΚΩΝ ΕΙΣΟΔΩΝ ΜΕ ΣΤΑΘΕΡΑ
 TECHNICAL SHEET OF MAIN ENTRANCES WITH STEADY PARTS

بيانات فنية عن المداخل الرئيسية ذات الأجزاء الثابتة

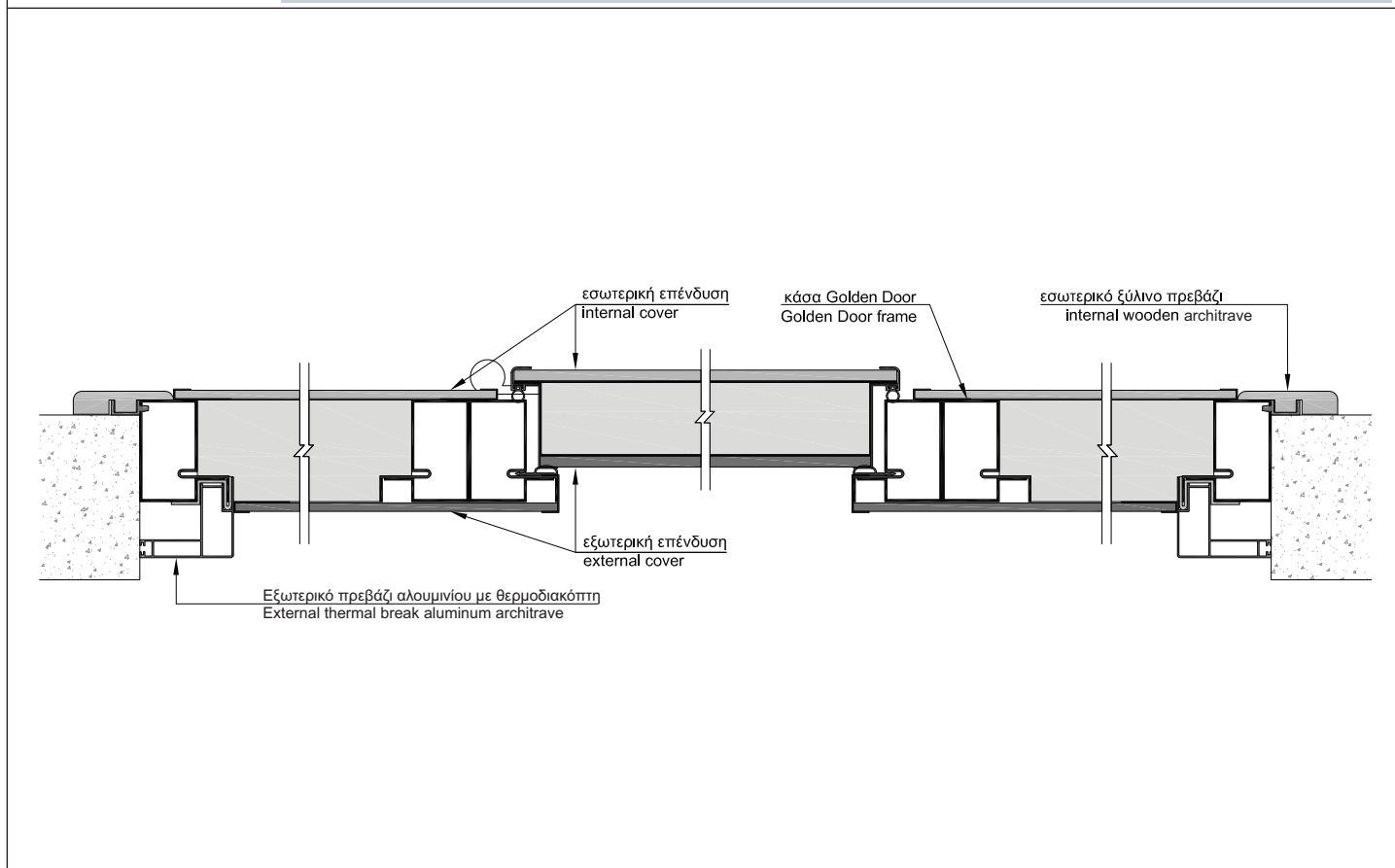
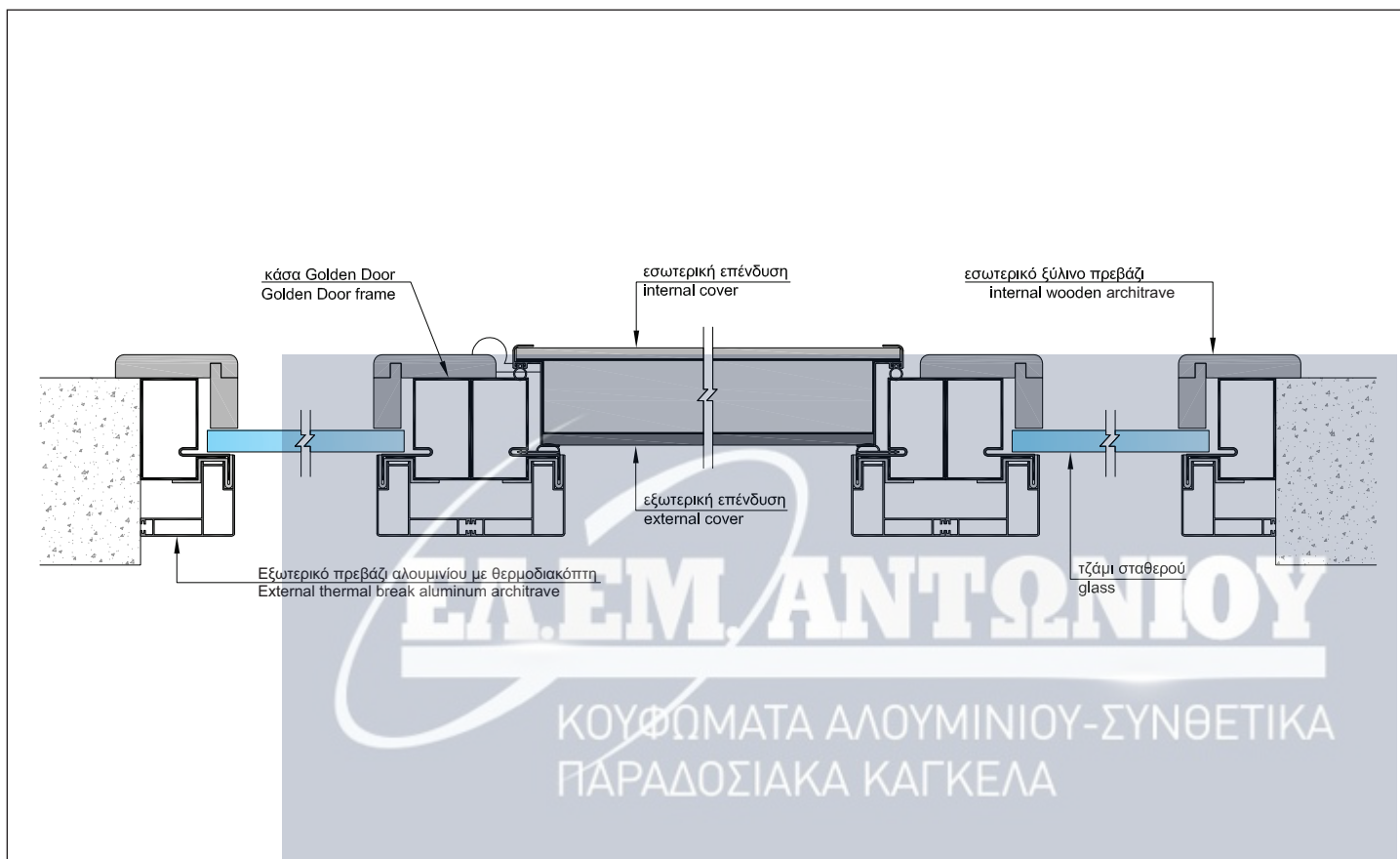

ΕΙΔΗ ΘΩΡΑΚΙΣΕΩΝ ΣΕ ΠΟΡΤΑ ΜΕ ΜΕΝΤΕΣΕ / TYPES OF ARMOUR FOR HINGE DOOR

أنواع الأغطية المصفحة في الباب المفصلي

ΘΩΡΑΚΙΣΗ / ARMOUR

الغطاء المصفح

GOLDEN STANDARD

1. Κάσα Golden Door
Golden Door frame
2. Εξωτερικό μεταλλικό φύλλο
External steel sheet
3. Εσωτερικό πτυχωτό μεταλλικό φύλλο
Internal jagged steel sheet
4. Οριζόντιες ενισχύσεις μεντεσέ
Horizontal omega structure for hinges
5. Πετροβάμβακας / Rock wool
6. Περιμετρικά προφίλ αλουμινίου
Aluminum profiles
7. Κινούμενα σημεία κλειδώματος
Movable locking points
8. Μερικό άνοιγμα (κλείστρο)
Latch (Partial opening)
9. Εσωτερική επένδυση
Internal Cover
10. Εσωτερικά πρεβάζια
Internal Architraves
11. Ανεμοφράκτης
Wind stopper

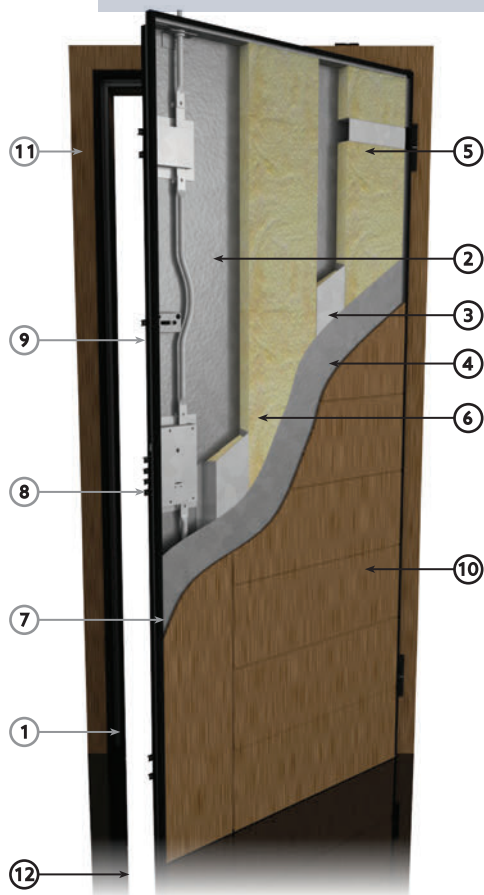
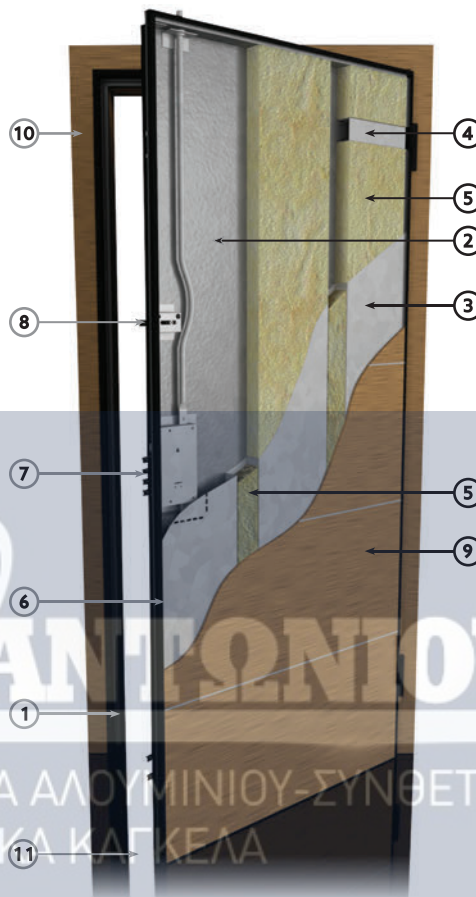

ΘΩΡΑΚΙΣΗ / ARMOUR

الغطاء المصفح

GOLDEN PLUS

1. Κάσα Golden Door
Golden Door frame
2. Εξωτερικό μεταλλικό φύλλο
External steel sheet
3. Κάθετες ενισχύσεις τύπου Ω
Vertical omega structure
4. Εσωτερικό μεταλλικό φύλλο
Internal steel sheet
5. Οριζόντιες ενισχύσεις μεντεσέ
Horizontal omega structure for hinges
6. Πετροβάμβακας / Rock wool
7. Περιμετρικά προφίλ αλουμινίου
Aluminum profiles
8. Κινούμενα σημεία κλειδώματος
Movable locking points
9. Μερικό άνοιγμα (κλείστρο)
Latch (Partial opening)
10. Εσωτερική επένδυση
Internal Cover
11. Εσωτερικά πρεβάζια
Internal Architraves
12. Ανεμοφράκτης
Wind stopper

ΕΥΡΕΣΙΤΕΧΝΙΕΣ / PATENTS

Πατέντα μεταλλικής κάσας

Η κάσα της Golden Door είναι κλειστού τύπου κοιλοδοκός, κατοχυρωμένη με αριθμό πατέντας 1004810. Σε αντίθεση με τις «ανοικτού τύπου» κάσες, η κάσα της Golden Door υπερέρχει καθώς οι περιμετρικοί πύροι της πόρτας (σταθεροί & κινούμενοι) είναι αδύνατον να εντοπιστούν και να παραβιαστούν, λόγω του «κλειστού» σχήματος της κάσας. Επιπλέον είναι αντισεισμική αφού μπορεί να δέχεται μεγάλα φορτία χωρίς την παραμικρή παραμόρφωση σε περίπτωση σεισμού, σύμφωνα με μελέτη που έχει εκπονηθεί στο Εθνικό Μετσόβιο Πολυτεχνείο.

Η αυτοματοποιημένη κατασκευή της, από υπερσύγχρονη CNC ραουλιέρα, παρέχει σταθερή ποιότητα υψηλών προδιαγραφών.

Όλα τα μέρη της κάσας είναι γαλβανισμένα ώστε να αποφεύγεται η οξειδωση και επικαλύπτονται με ηλεκτροστατική βαφή για μέγιστη στεγανότητα.

Πατέντα κρυφών μεντεσέδων

Οι δυο τύποι κρυφού μεντεσέ της Golden Door είναι κατοχυρωμένοι με αριθμό πατέντας 1007375 & 1008771. Είναι αποκλειστικά σχεδιασμένοι για πόρτα ασφαλείας, αποσκοπώντας σε ένα αναβαθμισμένο αισθητικό αποτέλεσμα αφού η πόρτα έρχεται στο ίδιο επίπεδο με τον τοίχο. Τα κατασκευαστικά χαρακτηριστικά τους επιτρέπουν την ρύθμιση καθ' ύψος και κατά πλάτος ενώ ο κάθε μεντεσέ μπορεί να δεχθεί έως 1000kg φορτίο.

Patented metal frame

The Golden Door frame is a closed type metal frame, patented with patent number 1004810. Unlike open type frames, the Golden Door frame is superior, as the perimeter pins (fixed & mobile) of the door are impossible to locate and breach, thanks to the door frame's closed shape. Furthermore, it offers antiseismic protection, as it can withstand heavy loads without the slightest deformation in case of earthquakes, according to a study conducted at the National Technical University. Its automated construction, using a cutting-edge CNC roller, offers consistent quality of high standards. All parts of the frame are galvanised to avoid oxidation and are coated with electrostatic paint for maximum tightness.

Patented concealed hinges

Golden Door's two types of concealed hinges are patented with patent numbers 1007375 & 1008771. They are exclusively designed for security doors, aiming at an enhanced stylistic effect, since the door is flush with the wall. Their constructional features allow their adjustment for height and width, while each hinge can bear a load of up to 1000 kg.

Ίταρ معدني حاصل على براءة اختراع

يُمثل إطار جولدن دور إطاراً معدنياً من النمط المغلق، حاصل على براءة اختراع تحت رقم 1004810. يُعدّ إطار جولدن دور، بعكس الإطارات من النمط المفتوح، متميّزاً، إذ يصعب تحديد مسامير محيط الباب (الثابتة والمتحركة) واختراقها، ويعود الفضل بذلك إلى شكل إطار الباب المغلق. وبالإضافة لذلك، يقدّم حماية ضد الزلازل، نظراً لمقدرته على تحمّل الحمولات الثقيلة دون حصول أدنى تشوّه في حالة حصول هزة أرضية، وذلك وفقاً لدراسة أجريت في الجامعة التقنية الوطنية. بينما تتيح بنيته المصنّعة بشكل مؤتمت، باستخدام أحدث تقنيات التحكم الرقمي عن طريق الحاسب، نوعية متوافقة مع أعلى المعايير. وقد تمت غلفنة كافة الأجزاء بالطلاء الكهربائي لتجنّب الأكسدة وغُلّفت بدهان كهروستاتيكي لتحقيق الإحكام الأقصى.

المفصلات المخفية الحاصلة على براءة اختراع

حاز كلا نوعي المفصلات المخفية لجولدن دور على براءة اختراع بلرقام 1007375 & 1008771 وقد صمّمت حصرياً من أجل الأبواب الأمنية، مع هدف تحقيق تأثير أنيق، طالما أن الباب مستوي مع الجدار. بينما تسمح مزاياها الإنشائية بتعديل ارتفاعها وعرضها، بينما يمكن لكل مفصلة أن تتحمّل وزناً يصل إلى 1000 كغ.

ΠΙΣΤΟΠΟΙΗΣΕΙΣ ΠΑΡΑΓΩΓΙΚΗΣ ΔΙΑΔΙΚΑΣΙΑΣ / PRODUCTION PROCESS CERTIFICATIONS

Οικολογικές πιστοποιήσεις

Πιστοποιημένη ευαισθησία προς τον άνθρωπο και το περιβάλλον. Αυτά είναι τα χαρακτηριστικά κάθε πόρτας Golden Door καθώς χρησιμοποιούνται αποκλειστικά οικολογικά πιστοποιημένες πρώτες ύλες. Το ξύλο που χρησιμοποιείται είναι πιστοποιημένο ώστε να μην περιέχει την καρκινογόνο προς τον άνθρωπο ουσία, φορμαδεΐνη. Επίσης για την βαφή των ξύλων χρησιμοποιούνται πιστοποιημένες βαφές νερού ώστε να μην περιέχουν επιβλαβείς διαλύτες για την υγεία του χρήστη.

ISO 9001

Μια επιπλέον σημαντική πιστοποίηση είναι το ISO 9001, το οποίο εξασφαλίζει τη σταθερή παραγωγική διαδικασία καθώς και τη δέσμευση της εταιρείας για συνεχή βελτίωση της οργάνωσης προς όφελος της ίδιας αλλή και του καταναλωτή.

ΜΕΛΕΤΗ ΣΤΟ ΕΘΝΙΚΟ ΜΕΤΣΟΒΙΟ ΠΟΛΥΤΕΧΝΕΙΟ

Η μελέτη που εκπονήθηκε στο Εθνικό Μετσόβιο Πολυτεχνείο για τις πόρτες Golden Door, προδιαγράφει την υψηλή ποιότητα του προϊόντος καθώς αφορά την αντοχή και τη σταβρότητα της πόρτας. Τα αποτελέσματα της μελέτης παρουσιάστηκαν με μεγάλη επιτυχία σε Ευρωπαϊκό συνέδριο.

Eco-certifications

Certified sensitivity towards humans and the environment. Each door offered by Golden Door is noted for these characteristics, as it is made using exclusively ecologically certified raw materials. The wood used is certified as not containing formaldehyde, a substance that is carcinogenic for humans. Furthermore, certified water paints that do not contain solvents harmful for user health are used for painting the wood.

ISO 9001

Another important certification is ISO 9001, which ensures the consistency of the manufacturing process and the company's commitment to the continuous improvement of its organisation, for its own and consumers' benefit.

STUDY AT THE NATIONAL TECHNICAL UNIVERSITY

The study conducted at the National Technical University on Golden Door doors specifies the high quality of the product as regards the doors' durability and rigidity. The study results were presented with great success at a European conference.

الشهادات المتعلقة بالتوافق مع البيئة.

حاصل على شهادة الحساسية تجاه البشر والبيئة. تهتم جولدن دور بهذه الخصائص مع كل باب تقوم بتقدمه، باعتباره مصنوع باستخدام مواد خام حصرية حاصلة على شهادة توافق مع البيئة. كما تمت المصادقة على أن الخشب المستخدم لا يحتوي الفورمالدهيد، التي تُعدّ مادة مسرطنة للبشر. وبالإضافة إلى ذلك، تُستخدم الدهانات المائية المعتمدة التي لا تحتوي مذيبيات ضلّة لصحة المستخدمين لدهان الخشب.

ISO 9001

تضمن الشهادة المهمة الأخرى وهي ISO 9001، توافق عملية التصنيع والتزام الشركة مع التحسين المستمر لمنظمتها، لصالح فائدة عملائها.

الدراسة التي أجريت في الجامعة التقنية الوطنية.

تحدد الدراسة التي أجريت في الجامعة التقنية الوطنية على أبواب جولدن دور نوعية مفصلات المنتج بخصوص "متانة الأبواب وتحملها". وقد عُرضت نتائج الأبواب بالكثير من النجاح في المؤتمر الأوروبي.

ΠΙΣΤΟΠΟΙΗΣΕΙΣ / CERTIFICATIONS / الشهادات والاعتمادات التي نالتها الشركة

Πιστοποιημένη ασφάλεια στην κλάση 4 (πόρτα με μεντεσέ) G στην κλάση 3 (αξονική πόρτα).

Η GOLDEN DOOR ακολουθώντας τα ευρωπαϊκά πρότυπα πιστοποίησης, πιστοποιεί την ασφάλεια των προϊόντων της στην κλάση 4 για τις πόρτες με μεντεσέ G στην κλάση 3 για τις αξονικές πόρτες αντίστοιχα. Η πιστοποίηση αυτή αξιολογεί τη συμπεριφορά της πόρτας όταν υπόκειται σε στατική πίεση και στη συνέχεια σε τεχνικές διάρρηξης με εργαλεία. Αποδεικνύει την υψηλή ασφάλεια που παρέχει κάθε πόρτα ασφαλείας GOLDEN DOOR, σύμφωνα με τον ευρωπαϊκό κανονισμό **UNI ENV 1628/1630 - UNI ENV 1627**.
* Κατά την επιλογή μιας πόρτας ασφαλείας πολύ σημαντικό κριτήριο αποτελεί η πιστοποίηση του προϊόντος. Η πιστοποίηση που φέρει επιβεβαιώνει ότι η ποιότητα του ανταποκρίνεται στις προδιαγραφές που ορίζει η Ευρωπαϊκή Ένωση, βοηθώντας τον καταναλωτή να επιλέξει το σωστό προϊόν.



Ενεργειακές πιστοποιήσεις CE (διαπερασιτικότητα αέρα, νερού και αντίσταση σε φορτίο αέρα).

Η GOLDEN DOOR για εξωτερικές πόρτες, εκθειμένες στις καιρικές συνθήκες, παρέχει ενεργειακή πιστοποίηση CE, η οποία αναφέρεται σε: διαπερασιτικότητα αέρα - **κλάση 4**, διαπερασιτικότητα νερού - **κλάση 8A** και αντίσταση σε φορτίο αέρα **κλάση C5**, σύμφωνα με τα πρότυπα **EN 1026 G-UNI EN 12207, EN 1027 G-UNI EN 12208 και EN 12211 G-UNI EN 12210**. Η πιστοποίηση αυτή αξιολογεί τη συμπεριφορά της πόρτας σε έντονα καιρικά φαινόμενα όπως ανεμοπύση και βροχοπτώση με μεγάλη πίεση.



Θερμική αγωγιμότητα.

Η GOLDEN DOOR έχει πραγματοποιήσει μέτρηση θερμικής ενέργειας στα προϊόντα της, ορίζοντας το συντελεστή θερμικής αγωγιμότητας (U) που προσδιορίζει τις θερμικές απώλειες της πόρτας, σύμφωνα με τον κανονισμό **EN 14351-1:2006**. Όσο μικρότερος είναι ο συντελεστής τόσο μικρότερες είναι οι θερμικές απώλειες.



Ηχομόνωση.

Η GOLDEN DOOR παρέχει ένα υψηλό επίπεδο ηχομόνωσης **42dB**, σύμφωνα με την πιστοποίηση που έχει πραγματοποιήσει κατά τα πρότυπα **UNI EN ISO 140-3 G-UNI EN ISO 717-1**.



Πιστοποίηση πυραντίστασης.

Η Golden Door πιστοποιεί συγκεκριμένους τύπους πόρτας για πυρασφάλεια, σύμφωνα με τα Βρετανικά πρότυπα EN 1634-01, EN1363.01 G-EN1363.03. Η πιστοποίηση έχει γίνει από το Αγγλικό Ινστιτούτο IFCC.

Certified safety in class 4 (hinge door) and class 3 (pivot door)

GOLDEN DOOR, following the European certification standards, certifies the safety of its products in class 4 for hinge doors G class 3 for pivot doors respectively. This certification assesses door behaviour when this is subjected to static pressure and then burst techniques with the use of tools. It demonstrates the high security provided by each GOLDEN DOOR security door, according to the European regulation **UNI ENV 1628/1630 - UNI ENV 1627**.

* When selecting a security door, product certification is a very important criterion. The certification granted confirms that its quality meets the standards set by the European Union, helping the consumer choose the right product.



CE Energy certifications (air, water permeability and resistance to wind load).

GOLDEN DOOR provides CE energy certification for external doors, exposed to weather conditions, which refers to: air permeability - **class 4**, water permeability - **class 8A** and resistance to wind load **class C5**, according to **EN 1026 G-UNI EN 12207, EN 1027 G-UNI EN 12208 and EN 12211 G-UNI EN 12210** standards. This certification assesses the behaviour of the door under extreme weather conditions such as wind load and heavy rain.



Thermal conductivity.

GOLDEN DOOR has conducted a thermal energy measurement for its products, setting the coefficient of thermal conductivity (U) which determines the door's heat losses, in accordance with regulation **EN 14351-1:2006**. The lower the coefficient the less the heat loss.



Acoustic insulation.

GOLDEN DOOR provides a high level of acoustic insulation **42dB**, in accordance to the certification achieved pursuant to **UNI EN ISO 140-3 G-UNI EN ISO 717-1** standards.



Fire resistance certification.

Golden Door certifies specific door types regarding fire safety according to British standards EN 1634-01, EN 1363.01 G-EN 1363.03.

The certification is conducted by the English Institute IFCC.

السلمة المعتمدة من الفئة الربعة (الأبواب المفصلية) وقلعة الثالثة (الأبواب الدوّارة)

تعتمد شركة "جولدن دور"، وفق معايير إصدار الشهادات الأوروبية، سلامة منتجاتها من الفئة الرابعة بشأن الأبواب المفصلية والفئة الثالثة بشأن الأبواب الدوّارة على التوالي. وتشير هذه الشهادة إلى تقييم مستوى أداء الباب عند تعرضه لضغط ثابت، تعقبه تقنيات اندفاعية باستخدام بعض الأدوات. كما أنها تدل على مستوى الأمان العالي الذي يوفره كل باب أمني تنتجه شركة جولدن دور، وفقاً للمعيار الأوروبي **UNI ENV 1628/1630 - UNI ENV 1627**.

* عند اختيار أحد الأبواب الأمنية، تمثل شهادة المنتج معياراً غاية في الأهمية؛ فالشهادة التي بنالها تؤكد أن نوعيته تلبّي المعايير التي حددها الاتحاد الأوروبي، الأمر الذي يساعد المستهلك على اختيار المنتج المناسب.



شهادات الطاقة المتوافقة مع المعايير الأوروبية (نفاذية الهولوفوناذية للماء، ومقاومة ضغط الرياح)

تقدم شركة جولدن دور للأبواب الخارجية التي تتعرض للظروف الجوية، شهادة الطاقة المتوافقة مع المعايير الأوروبية، والتي تشير إلى كل من نفاذية الهواء - الفئة الرابعة، ونفاذية الماء - الفئة الخامسة أ، ومقاومة ضغط الرياح - الفئة الخامسة ج، وذلك وفق المعايير **EN 1026 و UNI EN 12207 و EN 1027 و UNI EN 12208 و EN 12211 و UNI EN 12210**. وتشير هذه الشهادة إلى تقييم مستوى أداء الباب في ظل الظروف الجوية القاسية، مثل ضغط الرياح والأمطار الغزيرة.



التوصيل الحراري

أجرت شركة جولدن دور قياساً للطاقة الحرارية على منتجاتها لتحديد معامل التوصيل الحراري (U) الذي يحدد الحرارة التي يفقدها الباب وفقاً للمعيار **EN 14351-1:2006**. وتجدد الإشارة إلى أن معدل فقد الحرارة ينخفض بانخفاض معامل التوصيل الحراري. وبعد القياسات التي أجريت في AUCH تم التوصل إلى أن معامل التوصيل الحراري هو **Ust=2.06 W/(m2 * K)**.



العزل الصوتي

تقدم شركة جولدن دور مستوى عالٍ من العزل الصوتي قدره 42 ديسيبل، وفقاً للشهادة التي حصلت عليها بموجب المعيارين **UNI EN ISO 140-3 و UNI EN ISO 717-1**.



شهادة مقاومة الحريق

شهادة جولدن دور تؤكد على أنواع الباب بخصوص الأمان ضد الحريق وفقاً للمعايير البريطانية **EN 1634-01, EN 1363.03, EN 1363.01**. وقد قام المعهد البريطاني IFCC بإجراء عملية منح الشهادة

ΚΥΛΙΝΔΡΟΙ (ΑΦΑΛΟΙ) / CYLINDERS / الأسطوانات

Κύλινδρος ευρωπ
European profile

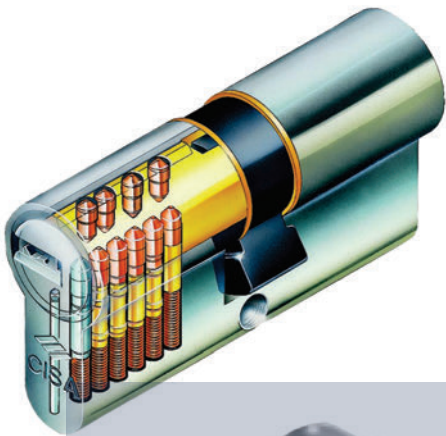

ΚΛΕΙΔΑΡΙΕΣ / LOCKS / الأقفال



Γραναζωτή κλειδαριά αφαλού με σύστημα καταπέλτη. Cylinder lock with gear mechanism.

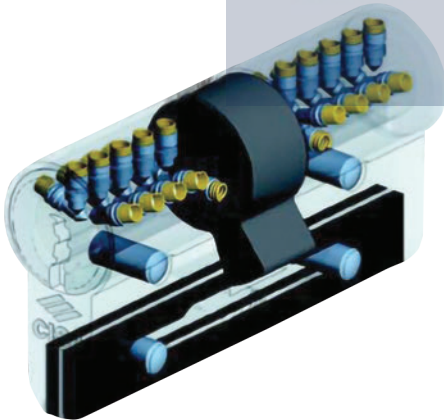

Κύλινδρος ευρωπαϊκού προφίλ
Δυνατότητα αντιγραφής κλειδιών μόνο από την κατασκευάστρια εταιρεία με την κάρτα ιδιοκτησίας.

European profile cylinder
Key duplication can only be carried out by the manufacturers after security card submission.

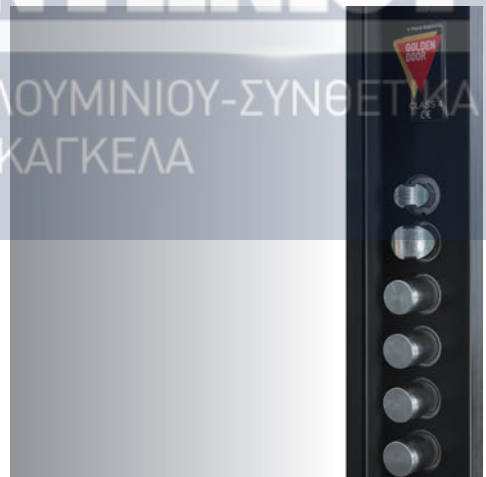

Ηλεκτρική κλειδαριά αφαλού με σύστημα καταπέλτη. Electrical cylinder lock (electrically controlled).

ΕΛ.ΕΜ. ΑΝΤΩΝΙΟΥ
ΚΟΥΦΩΜΑΤΑ ΑΛΟΥΜΙΝΙΟΥ-ΣΥΝΘΕΤΙΚΑ
ΠΑΡΑΔΟΣΙΑΚΑ ΚΑΓΚΕΛΑ

ΤΕΧΝΙΚΑ ΧΑΡΑΚΤΗΡΙΣΤΙΚΑ / TECHNICAL CHARACTERISTICS / الخصائص الفنية

Ηλεκτρονική κλειδαριά
Motorized electronic lock
قفل الكتروني محركات

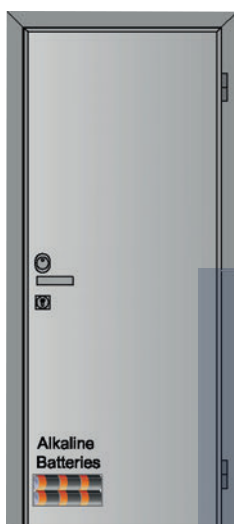

9V 120V



9V 120V



9V 120V

Άνοιγμα απ' έξω
Opening from outside

Με μηχανικό κλειδί
With mechanical key



Με αναγνώστη tag
(λειτουργεί με ηλεκτρονικό κλειδί)
With transponder reader TAG
(works with electronic xkey)



Με πληκτρολόγιο
(λειτουργεί με κωδικό
και ηλεκτρονικό κλειδί)
With keypad
(works with a numeric code
and with electronic xkey)



ΚΟΥΦΩΜΑΤΑ ΑΛΟΥΜΙΝΙΟΥ - ΣΥΝΘΕΤΙΚΑ
ΠΑΡΑΔΟΣΙΑΚΑ ΚΑΙ ΝΕΑ

Με την εφαρμογή στο κινητό
With the application from
your mobile



Με δακτυλικό αποτύπωμα
With the fingerprint device



Άνοιγμα από μέσα
Opening from inside

Με εσωτερικό μπουτόν
προγραμματισμού
With internal programming
logic



Με εσωτερικό θυροτηλέφωνο
With remote control



ΠΟΜΟΛΑ & ΛΑΒΕΣ / KNOBS & HANDLES / المقابض ومقابض

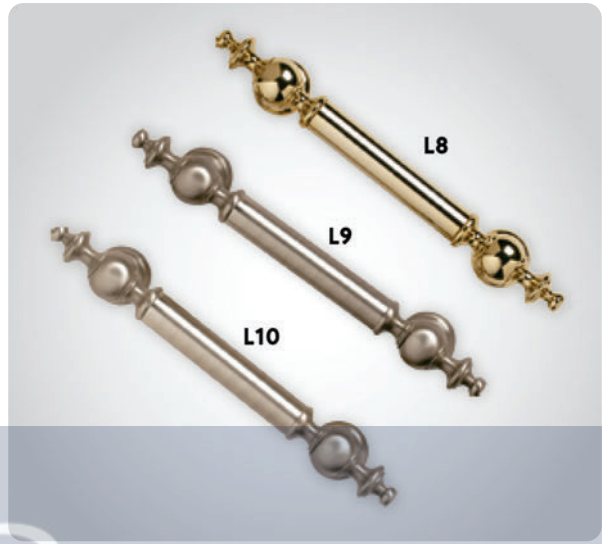

ΕΛ.ΕΜ.ΑΝΤΩΝΙΟΥ
ΚΟΥΦΩΜΑΤΑ ΑΛΟΥΜΙΝΙΟΥ-ΣΥΝΘΕΤΙΚΑ
ΠΑΡΑΔΟΣΙΑΚΑ ΚΑΓΚΕΛΑ



ΚΟΥΦΩΜΑΤΑ ΑΛΟΥΜΙΝΙΟΥ-ΣΥΝΘΕΤΙΚΑ
ΠΑΡΑΔΟΣΙΑΚΑ ΚΑΓΚΕΛΑ

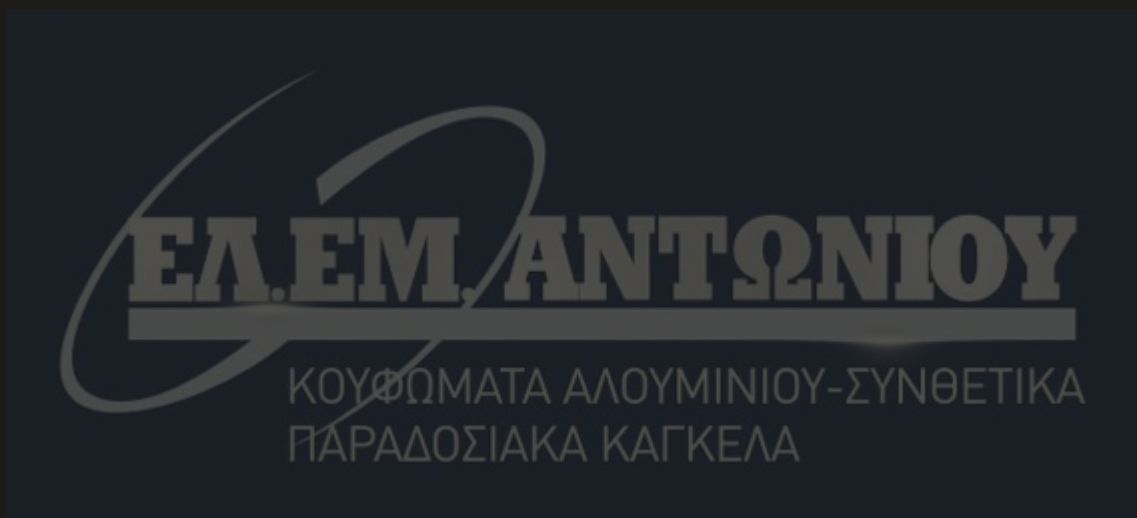

ΕΡΓΟΣΤΑΣΙΟ

GOLDEN DOOR ABEE
Νέα Ζωή, Ασπρόπυργος
19300 Αθήνα

t 210 55 95 604

FACTORY

GOLDEN DOOR SA
Nea Zoi, Aspropirgos
19300 Athens, Greece

t +30 210 55 95 604

ΕΚΘΕΣΕΙΣ

Α. Πεντέλης 38-40
15234 Χαλάνδρι
t 210 80 31 300

Παναγή Τσαλδάρη 12
12132 Περιστερί
t 210 26 90 464

Α. Βουλιαγμένης 34
16777 Ελληνικό
t 210 99 04 290

SHOWROOMS

38-40 Pentelis Ave.
15234 Halandri
t +30 210 80 31 300

12 Panagi Tsaldari Str.
12132 Peristeri, Athens
t +30 210 26 90 464

34 Vouliagmenis Ave.
16777 Elliniko, Athens
t +30 210 99 04 290

email: info@goldendoor.gr

www.goldendoor.gr