

F50

Ανοδιωμένα Κάγκελα Αλουμινίου
Anodized Aluminium Railings

ΕΛ.ΕΜ.ΑΝΤΩΝΙΟΥ

ΚΟΥΦΩΜΑΤΑ ΑΛΟΥΜΙΝΙΟΥ-ΣΥΝΘΕΤΙΚΑ
ΠΑΡΑΔΟΣΙΑΚΑ ΚΑΓΚΕΛΑ



ΕΛ.ΕΜ. ΑΝΤΩΝΙΟΥ

ΚΟΥΦΩΜΑΤΑ ΑΛΟΥΜΙΝΙΟΥ-ΣΥΝΘΕΤΙΚΑ
ΠΑΡΑΔΟΣΙΑΚΑ ΚΑΓΚΕΛΑ

WE ARE
A PART OF
TOMORROW!





Aluminco is among the top suppliers of innovative architectural aluminium systems

ALUMINCO S.A. was established in 1982, to meet the increasing demand for innovative products and bring life to the aluminium systems. Its vision was to become a premium, worldwide Aluminium supplier of systems that meet evolution.

After three decades of experience and dedication to a continuous production upgrade capacity and human resources, the company has become a leading provider in the aluminium industry.

Targeting the international community of architects, designers, engineers, construction perfectionists and fabricators, ALUMINCO offers a complete range of architectural aluminium solutions that are innovative, energy efficient and sustainable, embodying top quality, high functionality and contemporary design standards. ALUMINCO is an ISO 9001 and ISO 14001 certified company, QUALICOAT SEASIDE CLASS accredited, while all our product lines are certified by International Institutions for their outstanding characteristics and performances.

Aluminco's headquarters include the production facilities, the logistics department and the administration offices and are located in privately owned premises of 60.000 sq. m. in the Industrial Zone of Inofyta Viotias.

INTERNATIONAL PRESENCE AND RECOGNITION

ALUMINCO's network covers a significant number of European countries as well as Africa, Middle East, Australia and the U.S.A, and stretches its boundaries in more than 60 countries worldwide.

Στη κορυφή της βιομηχανίας αλουμινίου, προσφέροντας καινοτόμες λύσεις αρχιτεκτονικών συστημάτων αλουμινίου

Η ALUMINCO A.E. ξεκίνησε το 1982 πρωτοπόρος με όραμα και ισχυρή επιχειρηματική κουλτούρα. Από την πρώτη κιόλας ημέρα δραστηριοποίησης της, έθεσε ως σκοπό της, την καινοτομία και πρωτοπορία στον τομέα της συνεχούς έρευνας, ανάπτυξης και παραγωγής προϊόντων αλουμινίου, που ανταποκρίνονται ποιοτικά, αισθητικά και λειτουργικά στις απαιτητικές και ταχύτατα εξελισσόμενες αγορές.

Σήμερα, αξιοποιώντας πάνω από τρεις δεκαετίες εμπειρίας και με συνεχείς καινοτομίες και επενδύσεις σε εξοπλισμό υποδομής και προσωπικό, έχει μετεξελιχθεί σε μια ολοκληρωμένη, κάθετη βιομηχανία αλουμινίου.

Η ALUMINCO είναι πιστοποιημένη με ISO 9001 και ISO 14001, QUALICOAT SEASIDE CLASS, ενώ όλες οι σειρές προϊόντων μας είναι πιστοποιημένες από Διεθνή Ιδρύματα για τα εξαιρετικά χαρακτηριστικά και τις επιδόσεις τους.

Ο σταθερά πρωταγωνιστικός ρόλος της ALUMINCO στην ελληνική αγορά και η συνεχής ανάπτυξη σε αγορές του εξωτερικού ανέδειξαν σταδιακά την εταιρεία ανάμεσα στις ηγετικές ελληνικές βιομηχανίες αλουμινίου και στις πλέον σεβαστές και αναγνωρίσιμες παγκοσμίως.

Στα Οινόφυτα Βοιωτίας, σε ιδιόκτητη γη 60.000 τ.μ., βρίσκονται οι κεντρικές εγκαταστάσεις ALUMINCO, οι οποίες περιλαμβάνουν Διοικητικές Υπηρεσίες, Μονάδες Παραγωγής και Logistics.

ΠΑΓΚΟΣΜΙΑ ΠΑΡΟΥΣΙΑ, ΔΙΕΘΝΗΣ ΕΜΠΕΙΡΙΑ

Το δίκτυο διανομής της ALUMINCO εξυπηρετεί τις πιο σημαντικές αγορές της Ευρώπης, της Αφρικής, της Ασίας και της Αμερικής, διανέμοντας προϊόντα αλουμινίου σε περισσότερες από 60 χώρες παγκοσμίως.



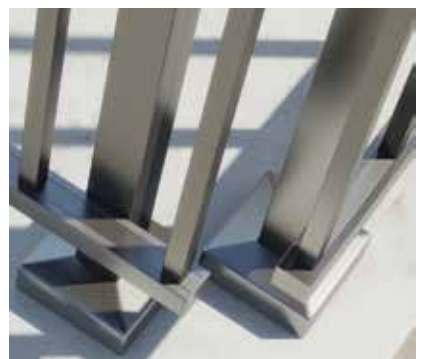

ΕΛ.ΕΜ.ΑΝΤΩΝΤΟΥ
 ΚΟΥΦΩΜΑΤΑ ΑΛΟΥΜΙΝΙΟΥ-ΣΥΝΘΕΤΙΚΑ
 ΠΑΡΑΔΟΣΙΑΚΑ ΚΑΓΚΕΛΑ



INDEX

ΕΛ.ΕΜ. ΑΝΤΩΝΙΟΥ

ΚΟΥΦΩΜΑΤΑ ΑΛΟΥΜΙΝΙΟΥ-ΣΥΝΘΕΤΙΚΑ
ΠΑΡΑΔΟΣΙΑΚΑ ΚΑΓΚΕΛΑ

Ανοδίωση / Anodizing	10	Horizon H-RINGS	54
Κανόνες εγκατάστασης / Installation regulations	12	Horizon FRAME	56
Accord	16	Horizon BLADE	58
Accord QUATTRO	24	Vertical	60
Accord SQUARE	26	Vertical-R	62
Accord XSQUARE	28	Vertical-D	64
Accord SQUAREQ	30	Vertical-Q	66
Accord TUBULAR	32	Slim Line	68
Accord BLADE	36	Classic European	71
Horizon	38	Προφίλ / Profiles	76
Horizon X-RAIL	40	Εξαρτήματα / Accessories	80
Horizon SQUARE X-RAIL	44	Καλίμπρα εφαρμογής προφίλ F50 με μετρητικό σύστημα	
Horizon QUATTRO	46	F50 profile calibrator in metric system	100
Horizon MAX	48	Υλικά συναρμολόγησης / Montage Materials	102
Horizon U-RAIL	50	Σημειώσεις / Notes	105



ΕΛ.ΕΜ.ΑΝΤΩΝΙΟΥ

ΚΟΥΦΟΜΑΤΑ ΑΛΟΥΜΙΝΙΟΥ-ΣΥΝΘΕΤΙΚΑ
ΠΑΡΑΔΟΣΙΑΚΑ ΚΑΙ ΚΕΛΑ

Η ALUMINCO παρουσιάζει το ολοκληρωμένο και σύγχρονο σύστημα καγκέλων F50 Railing System.

Το F50 Railing System στηρίζεται σε μια απλή σχεδιαστική και κατασκευαστική αντίληψη: σε ένα σωληνωτό σύστημα από ανοδιωμένο ή ηλεκτροστατικά βαμμένο αλουμίνιο, που δένεται με ένα χαρακτηριστικό περίτεχνο τρόπο με συνδετήριους συνδέσμους και στηρίγματα, δημιουργώντας ένα αέρινο, υψηλής αισθητικής σύνολο.

Τα μεταλλικά του στοιχεία συνδυάζονται αρμονικά μεταξύ τους και δημιουργούν ένα εξαιρετικά όμορφο και ομοιογενές σύνολο. Μπορούν επίσης να συνδυαστούν με συμπαγή πολυκαρμπονικά φύλλα Lexan® ή κρύσταλλο, προσφέροντας έτσι μοναδικές δυνατότητες αρχιτεκτονικών εφαρμογών.

Στη σειρά τύπου INOX, τα προφίλ και εξαρτήματα αλουμινίου έχουν υποστεί επεξεργασία με την διαδικασία της ανοδίωσης ελάχιστου πάχους 20 μικρών που χαρακτηρίζεται από υψηλή ποιότητα και απaráμιλλη στιλπνότητα. Έτσι προσφέρουν χειροπιαστά πλεονεκτήματα έναντι των συστημάτων από ανοξείδωτο

χάλυβα: υψηλή αισθητική και μεγαλύτερη οικονομία.

Για τους λάτρεις του χρώματος, διατίθεται και σε οποιαδήποτε απόχρωση ηλεκτροστατικής

βαφής των χρησολογιών της εταιρίας μας, RAL, ειδικά, ματ, σαγρέ αλλά και απομιμήσεων ξύλου. Όλα σχεδόν τα μοντέλα βάφονται σύμφωνα με τις προδιαγραφές Qualicoat Seaside Class, που εφαρμόζει η ALUMINCO.

Οι εφαρμογές του F50 Railing System είναι πάρα πολλές και προσφέρουν μοναδικές λύσεις στις σύγχρονες κατασκευές, όπως:

- Κάγκελα για μπαλκόνια και εξωτερικές σκάλες, με ξεχωριστή εμφάνιση και ιδιαίτερη αντοχή στις διάφορες περιβαλλοντολογικές συνθήκες. Κατάλληλα για μοντέρνες κατοικίες και επαγγελματικά κτίρια, εξωτερικούς χώρους ξενοδοχείων (όπως εξώστες, πισίνες κ.λπ.), δημόσιους χώρους της πόλης (σταθμούς μετρό, μουσεία κ.λπ.)
- Κάγκελα για εσωτερικές σκάλες και πατάρια κατοικιών και επαγγελματικών χώρων (όπως ξενοδοχεία, εστιατόρια, καφετέριες κ.λπ.) που προσδίδουν μια αίσθηση υψηλής αισθητικής στο χώρο.

ALUMINCO presents its modern, stylish and fully integrated railing system. The F50 Railing System.

F50 Railing System is based on an extremely simple design and constructional concept: a tubular system of anodized or polyester powder coated aluminum, which is elaborately bonded with connectors and supports creating a discrete, distinctive and high aesthetics result.

Its metal elements fit in harmony together forming an extremely elegant, beautiful, and inspiring look. They can optionally be combined with a variety of Lexan® polycarbonate sheets or glass, offering unlimited options for numerous architectural applications.

In INOX type series, aluminum profiles and accessories have gone under an advanced anodizing treatment, characterized by unique properties: extreme hardness - second only to diamond - and unique stainless steel finish. The series offers substantial competitive advantages over stainless steel systems: high aesthetics, lightweight and lower cost.



For color lovers, F50 Railing System is offered in a wide range of powder coating, RAL, special, mat, textured and wood imitation. ALUMINCO's powder coating production is approved and ensure that all process are qualicoat seaside class certified.

The F50 Railing System applications are unlimited and offer unique solutions to the contemporary constructions. Some of them are:

- Balcony railings and outdoor stair railings, with unique appearance and durability to the various environmental conditions. Suitable for modern houses and commercial buildings, outdoor hotel cites (such as balconies, pools etc), public places especially practical in big cities (such as metro stations, museums etc).
- Indoor stairs railings and houses' mezzanines and business building's interior (such as hotels, restaurants, coffee shops etc) offering a special sense of high aesthetics.

Ανοδίσωση

Η ανοδίσωση συνδυάζει με επιτυχία την επιστήμη με τη φύση για να δημιουργήσει ένα από τα καλύτερα φυσικά φινιρίσματα που υπάρχουν για το αλουμίνιο.

Είναι μια ηλεκτροχημική διαδικασία που αυξάνει το πάχος και τη σκληρότητα του φυσικού προστατευτικού στρώματος του οξειδίου του αλουμινίου, που δημιουργείται με φυσικό τρόπο πάνω στην επιφάνεια του μετάλλου, όταν το αλουμίνιο εκτεθεί στον ατμοσφαιρικό αέρα.

Η επεξεργασία

Η προδιαγραφή που χρησιμοποιείται για το F50 Railing System είναι η MIL-A-8625, Τύπος II - Sulfuric Acid Anodization / Ανοδίσωση με Οξείδιο του Θείου/Νικελίου. Η διαδικασία αυτή προσφέρει:

- Μεσαίου πάχους στρώματα (moderate thickness coatings), 20 μm μέχρι 25 μm.
- Στάνταρ απόχρωση και λάμψη σαν του ανοξειδωτου σιδήρου.

Τα οφέλη της Ανοδίσωσης

Η ανοδίσωση είναι το μοναδικό φινιρίσμα στη βιομηχανία των μετάλλων που ικανοποιεί όλες τις σημαντικές παραμέτρους ενός φινιρίσματος αλουμινίου υψηλών επιδόσεων:

- **Μεγάλη Αντοχή.** Εξαιρετικά μεγάλη διάρκεια ζωής και σημαντικό οικονομικό πλεονέκτημα λόγω του χαμηλού κόστους συντήρησής τους.
- **Σταθερότητα Χρώματος.** Εξαιρετικά ανθεκτικό στην υπεριώδη ακτινοβολία. Δεν ριγματώνει, δεν ξεφλουδίζει.
- **Ευκολία Συντήρησης.** Ένα απλό ξέβγαλμα ή ένα ελαφρύ πλύσιμο με νερό και ένα ήπιο απορρυπαντικό ξαναδίνει στην ανοδιωμένη επιφάνεια την αρχική της εμφάνιση.
- **Υψηλή Αισθητική.** Αντίθετα από τα άλλα φινιρίσματα, η ανοδίσωση επιτρέπει στο αλουμίνιο να διατηρήσει τη μεταλλική του εμφάνιση, παρόμοια με του inox.
- **Κόστος.** Χαμηλότερο κόστος εγκατάστασης σε σχέση με το inox, και ένα επίσης χαμηλό κόστος συντήρησης. Μεγαλύτερη αξία στο χρόνο.
- **Ασφαλές και Ανθεκτικό.** Η ανοδίσωση είναι μια χημικά σταθερή διαδικασία. Δεν είναι τοξική, δεν αποσυντίθεται, και είναι εξαιρετικά ανθεκτική στη θερμότητα (μέχρι το σημείο τήξης του αλουμινίου).

Φροντίδα & Συντήρηση

Τι να χρησιμοποιείτε

Ένα απλό ξέπλυμα με χλιαρό νερό και ένα ήπιο υγρό σαπούνι αρκεί, εφόσον καθαρίζεται τακτικά το ανοδιωμένο αλουμίνιο. Για τα μικρά εξαρτήματα χρησιμοποιείτε το τρίψιμο με μαλακό πανί.

Όταν υπάρχουν λιπαρά υπόλοιπα, για τον καθαρισμό μπορεί να χρειαστεί να χρησιμοποιήσετε ένα μαλακό πανί βρεγμένο με νέφτι. Μετά τον καθαρισμό, είναι απαραίτητο να ξεπλένετε καλά με νερό, ειδικότερα όταν υπάρχουν εγκοπές, ώστε να διασφαλίσετε ότι απομακρύνθηκαν όλα τα κατάλοιπα.

Τι να μη χρησιμοποιείτε

Τα όξινα ή αλκαλικά καθαριστικά δεν συνιστώνται, γιατί μπορεί να χαλάσουν την επικάλυψη της ανοδίσωσης. Επίσης, δεν πρέπει να χρησιμοποιούνται ποτέ, παρά μόνο μετά από σύσταση εταιρίας

ειδικευμένης στον καθαρισμό του ανοδιωμένου αλουμινίου, τα γαλακτώματα καθαρισμού ή τα χημικά καθαριστικά για το σπίτι γιατί μπορεί επίσης να προσβάλλουν την επικάλυψη ανοδίσωσης. Μη χρησιμοποιείτε επίσης σμυριδόχαρτο, γυαλόχαρτο, ατσαλόσυρμα, ή άλλα λειαντικά υλικά.

Πόσο συχνά

Η συχνότητα με την οποία πρέπει να γίνεται ο καθαρισμός θα πρέπει να κινείται μεταξύ της μιας φοράς το μήνα μέχρι τη μια φορά το εξάμηνο ανάλογα με την εφαρμογή και το περιβάλλον που είναι εκτεθειμένη η εγκατάσταση.

Βαφή

Ηλεκτροστατική βαφή είναι η επικάλυψη του αλουμινίου με ειδικές πολυεστερικές ρητίνες, οι οποίες αφ' ενός εξασφαλίζουν την προστασία του από την διάβρωση και αφ' ετέρου του προσδίδουν την επιθυμητή χρωματική & αισθητική εμφάνιση.

Η χρωματική παλέτα των πολυεστερικών ρητινών της Alumincos διαθέτει: Αναριθμητές Standard καθώς και ειδικές αποχρώσεις Ral / Απομίμηση ξύλου / Χρώματα σαργέ / Χρώματα με μεταλλικά πρόσθετα / Χρώματα ειδικών εφέ.

Η ALUMINCO εφαρμόζει τη διαδικασία ποιότητας βαφής QUALICOAT-SEA SIDE CLASS. Η θέσπιση του πιστοποιητικού ποιότητας QUALICOAT εξασφαλίζει ότι:

- Η μονάδα επεξεργασίας έχει τον κατάλληλο εξοπλισμό και ακολουθεί συγκεκριμένη και εγκεκριμένη παραγωγική διαδικασία
- Η μονάδα είναι υποχρεωμένη να εφαρμόζει κάθε νέα απαίτηση των προδιαγραφών που επιβάλλεται λόγω της εξέλιξης της τεχνολογίας και της αποκτούμενης τεχνογνωσίας.
- Η μονάδα, σε καθημερινή βάση, πραγματοποιεί ελέγχους της ποιότητας των προϊόντων που παράγει, τα οποία και θα πρέπει να έχουν συγκεκριμένα ποιοτικά χαρακτηριστικά (πάχος, εμφάνιση, πρόσφυση κλπ) όπως αυτά καθορίζονται από τις αντίστοιχες προδιαγραφές.

Η ανοδίσωση είναι το μοναδικό φινιρίσμα στη βιομηχανία των μετάλλων που ικανοποιεί όλες τις σημαντικές παραμέτρους ενός φινιρίσματος αλουμινίου υψηλών επιδόσεων:

- **Μεγάλη Αντοχή.** Εξαιρετικά μεγάλη διάρκεια ζωής και σημαντικό οικονομικό πλεονέκτημα λόγω του χαμηλού κόστους συντήρησης τους.
- **Σταθερότητα Χρώματος.** Εξαιρετικά ανθεκτικό στην υπεριώδη ακτινοβολία. Δεν ριγματώνει, δεν ξεφλουδίζει.
- **Ευκολία Συντήρησης.** Ένα απλό ξέβγαλμα ή ένα ελαφρύ πλύσιμο με νερό και ένα ήπιο απορρυπαντικό ξαναδίνει στην ανοδιωμένη επιφάνεια την αρχική της εμφάνιση.
- **Υψηλή Αισθητική.** Αντίθετα από τα άλλα φινιρίσματα, η ανοδίσωση επιτρέπει στο αλουμίνιο να διατηρήσει τη μεταλλική του εμφάνιση, παρόμοια με του inox.
- **Κόστος.** Χαμηλότερο κόστος εγκατάστασης σε σχέση με το inox, και ένα επίσης χαμηλό κόστος συντήρησης. Μεγαλύτερη αξία στο χρόνο.
- **Ασφαλές και Ανθεκτικό.** Η ανοδίσωση είναι μια χημικά σταθερή διαδικασία. Δεν είναι τοξική, δεν αποσυντίθεται, και είναι εξαιρετικά ανθεκτική στη θερμότητα (μέχρι το σημείο τήξης του αλουμινίου).

Anodizing

Anodizing successfully combines science with nature to create one of the best natural finishes available for aluminum. It is an electrolytic process used to increase the thickness & the hardness of the natural oxide layer on the surface of aluminum parts.

The process

F50 Railing System is anodized according to the Sulfuric acid method and the production meets the standards for moderate thickness coatings MIL-A-8625 Type II.

- Moderate thickness coatings, 20 µm upto 25 µm.
- Standard tint and glow like that of INOX.

Benefits of Anodizing

Anodizing is a unique finish which fulfils high quality standards and has significant advantages:

- Great Resistance. Extremely long service life and low maintenance costs.
- Color stability. Anodizing offers highly resistant to UV radiation and doesn't flake or crack.
- Ease of maintenance. F50 anodized parts can easily be cleaned and remain brand new by using natural water, a mild soap and soft cloth.
- High aesthetics. Unlike other finishes, anodizing allows the aluminum to maintain its metallic appearance, similar to inox steel.
- Low cost. Installation and maintenance cost is much lower compared to inox steel.
- Safe and Durable. Anodizing is a chemically stable process. It is not toxic, does not decompose and is highly resistant to heat.

Care & Maintenance

What to use

Warm natural water and mild soap is enough for cleaning F50 anodized parts. In Small parts a soft cloth can be used. If there is fat still remaining, then a soft cloth and white spirit can be used. Wash properly with natural water

What not to use

Acid or alkaline cleaners are not highly recommended, as they will lead to coating damage. Also emery paper or cloth, sand paper, or steel wire products, or other abrasive materials, should not be used as dirt removals.

How often should parts be cleaned

Cleaning frequency should be between once a month up to once every six months, depending on the application and the environment where F50 rail system (balustrade) is installed and exposed.

Paint Finish

Polyester powder coating protects from corrosion and offers high aesthetic appearance.

ALUMINCO implements coating quality QUALICOAT - Sea-side Class. The introduction of quality certification QUALICOAT ensures that:

- Coating unit has the proper equipment and follows only given and approved production procedure indicated by norms' specifications.
- Coating unit is obliged to implement any new requirement of specifications required by the evolution of technology and the know-how acquired.
- Coating unit on a round the clock basis checks the quality of products produced and follows specific standards as defined by the respective requirements and norms' specifications.

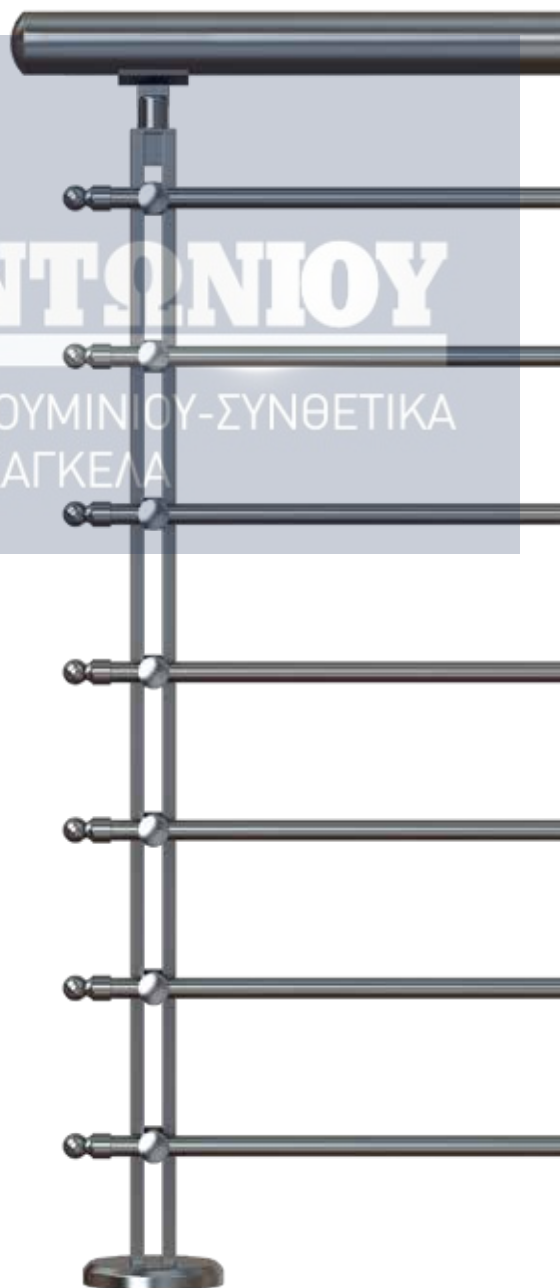

Κανόνες εγκατάστασης Installation regulations

1. Εγκατάσταση βασικής μονάδας / Unit installation requirements

Σχήμα / Illustration 1

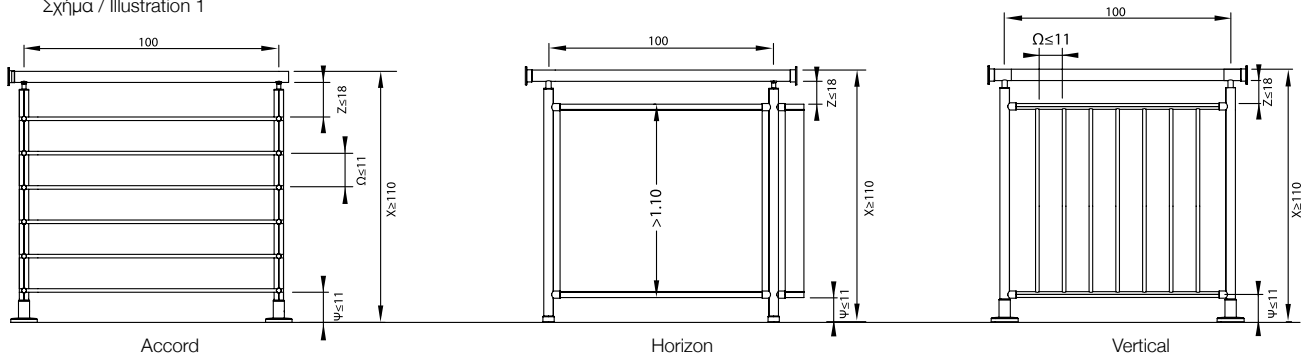

Ισχύουν και για τα τρία μοντέλα: *Accord, Horizon & Vertical*

- Συνιστώμενη απόσταση από κολώνα σε κολώνα (άξονας): 100 cm
- Συνολικό ύψος ασφαλείας κάγκελου (από τελείωμα δαπέδου, μέχρι κουπαστή): $X \geq 110$ cm
- Ύψος ασφαλείας κάτω τελειώματος (από τελείωμα δαπέδου μέχρι το ξεκίνημα των οριζόντιου τμήματος): $\Psi \leq 11$ cm
- Ύψος ασφαλείας άνω τελειώματος (από τελείωμα του οριζόντιου τμήματος μέχρι το κάτω μέρος της κουπαστής): $Z \leq 18$ cm
- Εσωτερική απόσταση (καθαρό άνοιγμα) μεταξύ των οριζόντιων (Accord) ή κατακόρυφων. (Vertical) προφίλ: $\Omega \leq 11$ cm

Valid for all three models: *Accord, Horizon, Vertical*

- Recommended distance between columns (axis): 100 cm
- Total security railing height (from floor top up to rail top): $X \geq 110$ cm
- Security height of lower end (from floor top up to first horizontal profile): $\Psi \leq 11$ cm
- Security height of upper end (from the highest edge of the upper horizontal profile up to the handrail bottom edge): $Z \leq 18$ cm
- In-between horizontal profile clearance (net opening) for Accord, or vertical profiles. Width for Vertical: $\Omega \leq 11$ cm

12

Κανόνες
Εγκατάστασης

Στήριξη σε τοίχο / Wall mounting

Ισχύουν και για τα τρία μοντέλα:
Accord, Horizon & Vertical

- Απόσταση κολώνας στήριξης από τοίχο (καθαρό άνοιγμα): $K \leq 11$ cm

Valid for all three models:
Accord, Horizon & Vertical

- Net distance between final support column and the wall (net width): $K \leq 11$ cm

Σχήμα / Illustration 2

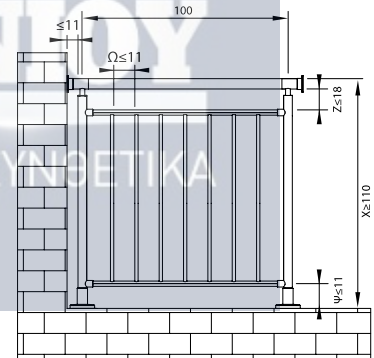

2. Ακόμα ασφαλέστερη εγκατάσταση / Increased safety installation

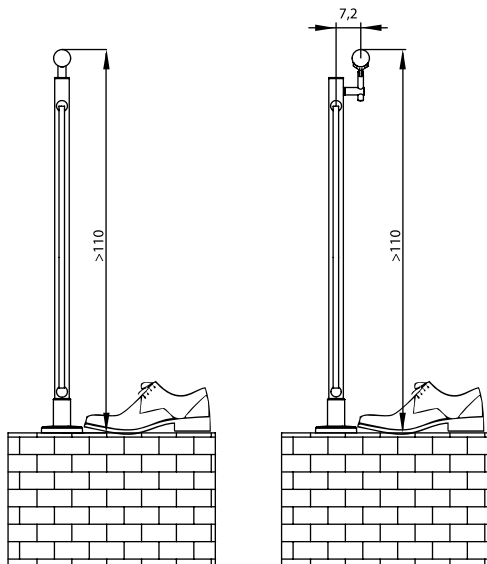

Σχήμα / Illustration 3

Σχήμα / Illustration 4

Ανταποκρινόμενη η ALUMINCO στην ανάγκη αρκετών αγορών για ενισχυμένη ασφάλεια απέναντι στα παιδιά, οδηγήθηκε στο να εξοπλίσει το F50 Railing System με ένα «έξυπνο» χαρακτηριστικό:

Τη δυνατότητα να δεχτεί εκτός από την κατακόρυφη στήριξη της κουπαστής [Σχήμα 3] και την εσωτερική στήριξη της κουπαστής [Σχήμα 4] για ακόμα μεγαλύτερη ασφάλεια.

Με τη λύση αυτή ο άξονας της κουπαστής μπαίνει μέσα από τον άξονα της κολώνας στήριξης κατά 7.2 cm, απόσταση που αποτρέπει τον κίνδυνο να δημιουργηθεί μοχλός για το σώμα.

Η εσωτερική στήριξη κουπαστής μπορεί να εφαρμοστεί και στα τρία μοντέλα: Accord, Horizon, Vertical.

In response to the requirement of numerous markets for increased safety railings for children, ALUMINCO has supplied its F50 Railing System with a smart element.

The possibility to be mounted with an internal rail top support (Illustration 4) instead of the ordinary vertical rail top support (Illustration 3), for increased safety reasons. Due to this device, the rail top axis shifts 7.2 cm inside the vertical column support axis, avoiding thus leverage formation.

The internal rail top support can be applied to all three models: Accord, Horizon, Vertical.

3. Εναλλακτικοί τρόποι στήριξης κολονών / Alternative column support solutions

(α) Ενδοδαπέδια στήριξη
(a) In floor support

(β) Επιδαπέδια στήριξη
(b) Floor external support

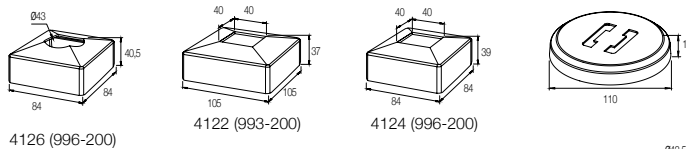
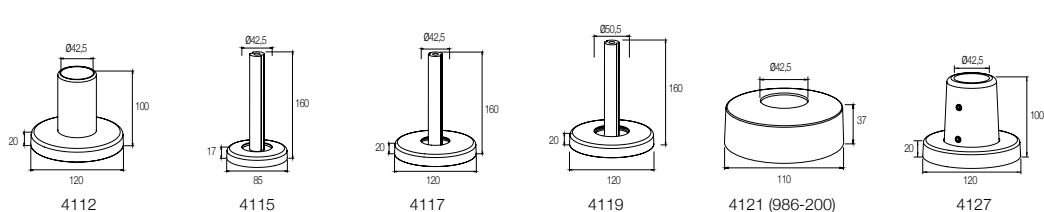
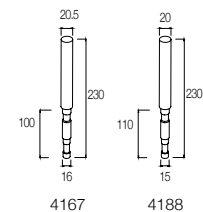

Σχήμα / Illustration 5

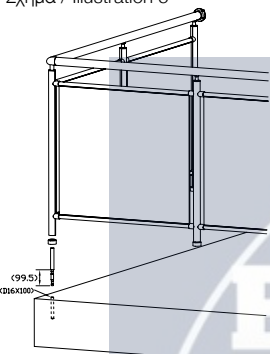

(γ) Επιτοίχια στήριξη
(c) Wall support

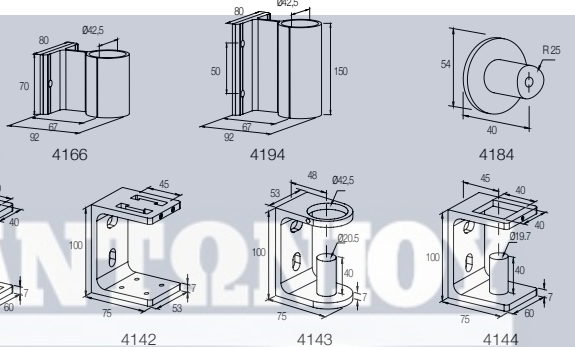

Σχήμα / Illustration 6

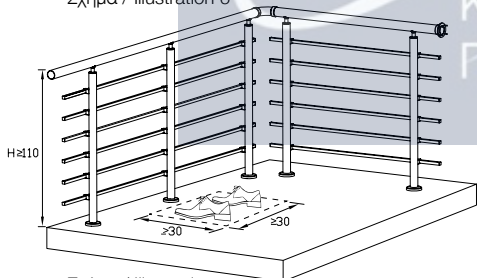

Σχήμα / Illustration 7

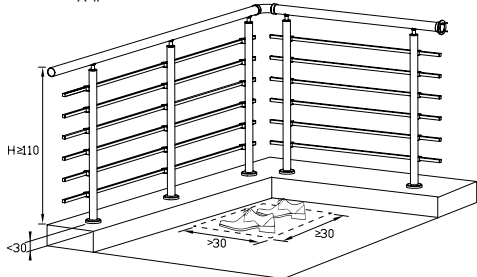

Σχήμα / Illustration 8

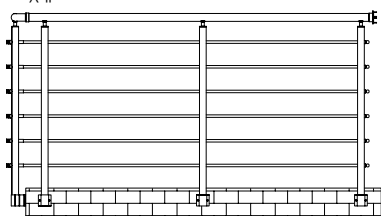

Το F50 Railing System διαθέτει τρεις τρόπους στήριξης των κολονών ανάλογα με το σχέδιο και τις δυνατότητες που προσφέρει κάθε εφαρμογή.

F50 Railing System offers three alternative ways of support column mounting, depending on the model and the possibility offered by the railing construction plan.

(α) Ενδοδαπέδια στήριξη [Σχήμα 5]

Στη λύση αυτή ένα έμβολο συνολικού μήκους 23 cm, πακτώνεται κατά 10 cm μέσα στο μπετό (τρυπώντας με τρυπάνι Ø18 cm) και στερεώνεται με το χημικό βύσμα (6KA410). Στο ελεύθερο τμήμα του εφαρμόζεται η κολώνα. Η στήριξη αυτή είναι κατάλληλη για δάπεδα, σκαλοπάτια, στηθαία κατασκευασμένα από συμπαγές δομικό υλικό, π.χ. μπετόν, πάχους τουλάχιστον 15 cm.

(a) In floor support [Illustration 5]

When this version of mounting is used, a 23 cm rod is inserted in the concrete for about 10 cm (diameter of the drill Ø16 mm) using a two element epoxy glue. On the other side the pillar is inserted. This way of mounting is suitable for floors, stepping stones, parapets made of solid structural material, for example concrete, with a minimum thickness of 15 cm.

(β) Επιδαπέδια στήριξη [Σχήμα 6 (χωρίς στηθαίο), Σχήμα 7 (με στηθαίο)]

Η λύση αυτή μπορεί να εφαρμοστεί και στα τρία μοντέλα - Accord, Horizon & Vertical - και σε όλες τις εφαρμογές. Υπάρχουν 10 είδη πελμάτων, εκ των οποίων τα 7 έχουν στρόγγυλη βάση Ø120, Ø110 & Ø85.

(b) Floor external support

[Illustr. 6 (without parapet), Illustr. 7 (with parapet)]

This way can be used to mount Accord, Horizon and the Vertical and in every application. There are 10 different mounting accessories. 7 of them have a round base of Ø120, Ø110 & Ø85mm diameter and the other one have a rectangle base (the later are made for Accord RC and RC Quattro).

(γ) Επιτοίχια, εξωτερική στήριξη [Σχήμα 8]

Η λύση αυτή μπορεί να εφαρμοστεί σε μπαλκόνια χωρίς στηθαίο, σε σκάλες ή και σε μπαλκόνια με στηθαίο αλλά τότε μόνο σαν εσωτερική στήριξη.

(c) Wall support [Illustration 8]

This solution can be applied on balconies without parapet and on stair railing systems (if the balcony has a parapet it should be used only in the inner lateral surface).

Κανόνες εγκατάστασης Installation regulations

4. Ασφαλής στήριξη σε στηθαίο Secure installation on a parapet

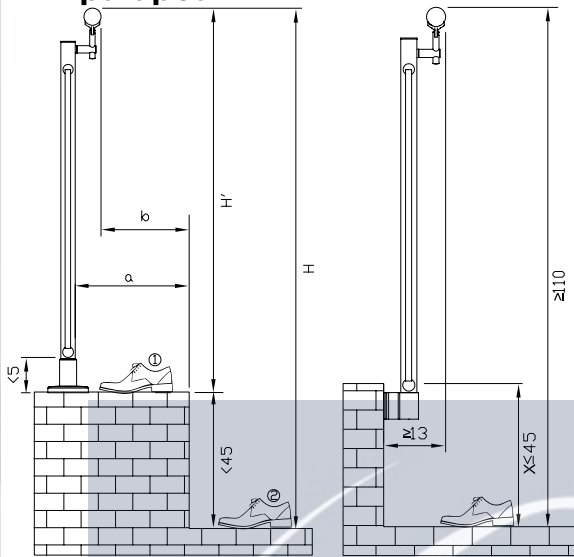

Σχήμα / Illustration 9

Σχήμα / Illustration 10

Η ύπαρξη στηθαίου στα μπαλκόνια αποτελεί μια διαδεδομένη πρακτική. Για τις περιπτώσεις αυτές οι κανονισμοί ασφαλείας προβλέπουν δύο εναλλακτικούς τρόπους στήριξης:

(α) Πάνω στο στηθαίο

Στην περίπτωση αυτή και εφόσον το εσωτερικό ύψος του στηθαίου από τελειωμένο δάπεδο είναι $X \leq 45$ cm και το πλάτος του στηθαίου είναι $\Psi \geq 30$ cm, τότε το ελάχιστο ύψος του κάγκελου που αναφέρθηκε στην παράγραφο 1, λογίζεται από το τελείωμα του στηθαίου και όχι από το τελείωμα του δαπέδου [Σχήμα 9].

(β) Εσωτερικά του στηθαίου

Στην περίπτωση αυτή και εφόσον το εσωτερικό ύψος του στηθαίου από δάπεδο είναι $X \leq 45$ cm και ανεξάρτητα από το πλάτος του στηθαίου, τότε το ελάχιστο ύψος του κάγκελου που αναφέρθηκε στην παράγραφο 1, λογίζεται από το τελείωμα του δαπέδου [Σχήμα 10].

A usual practice for balconies is to end up to parapets. For those cases safety regulations advise two alternative installation ways:

(a) On the parapet / Sur le muret

In this application (considering that the height of the parapet is $X \leq 45$ cm and width of the parapet is $\Psi \geq 30$ cm, then the total height of the railing mentioned in paragraph 1 should be measured from the top surface of the parapet and not from the floor. (Illustration 9)

(b) Inside the parapet / À l'intérieur du muret

In this application considering that the height of the parapet measured from the floor is $X \leq 45$ cm and independently of the parapet width, then the minimum height of the railing mentioned in paragraph 1 should be measured from the top surface of the floor till the highest point of the handrail (Illustration 10).

14

Κανόνες
Εγκατάστασης

5. Ασφαλής εγκατάσταση σε σκάλα [Σχήμα 11] Secure installation on stairs [Illustration 11]

Ισχύουν και για τα τρία μοντέλα:
Accord, Horizon & Vertical
Valid for all three models:
Accord, Horizon & Vertical

Σχήμα / Illustration 11

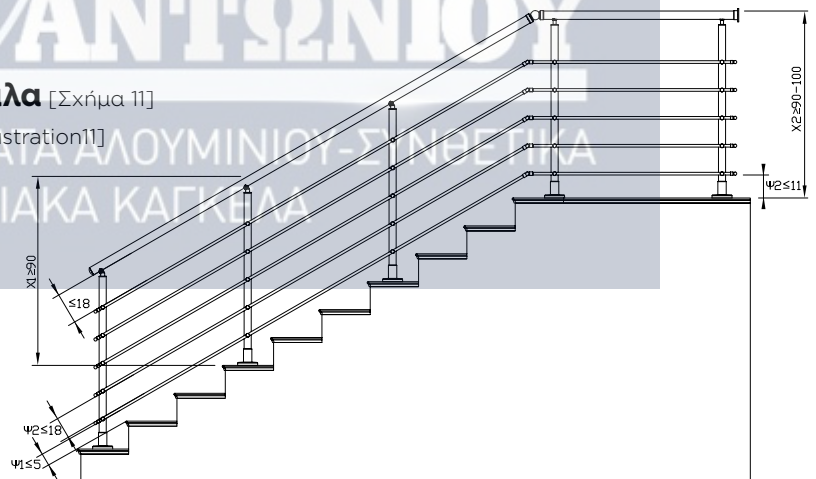

- Συνιστώμενη απόσταση από κολώνα σε κολώνα (άξονας): κάθε 4ο σκαλοπάτι
- Συνολικό ύψος ασφαλείας κάγκελου σκάλας (από τελείωμα σκαλοπατιού, μέχρι κουπαστή): $X1 \geq 90$ cm
- Συνολικό ύψος ασφαλείας κάγκελου στο τμήμα του πλατύσκαλου (από τελείωμα πλατύσκαλου, μέχρι κουπαστή): $X2 \geq 90-100$ cm
- Ύψος κάτω τελειώματος σκάλας (από χείλος σκαλοπατιού μέχρι το ξεκίνημα των οριζόντιων τμημάτων): $\Psi1 \leq 5$ cm
- Ύψος κάτω τελειώματος στο τμήμα του πλατύσκαλου (από τελείωμα πλατύ-σκαλου, μέχρι το ξεκίνημα του οριζόντιου τμήματος): $\Psi2 \leq 11$ cm
- Εσωτερική απόσταση (καθαρό άνοιγμα) μεταξύ των οριζόντιων σωλήνων Accord: $\Omega \leq 18$ cm
- Suggested centerline distance between pillars: every 4th stair stone
- Total protection height of the stair railing (measured from the end of the stair stone to the handrail): $X1 \geq 90$ cm
- Total protection height of the railing at the end of the stair (measured from the ending of the last stair stone to the handrail) $X2 \geq 90-100$ cm
- Maximum allowed space between the edge of the stair stone and the horizontal sectors of the railing $\Psi1 \leq 5$ cm
- Maximum allowed space on the landing of the stair (measured from the top surface of the ending stair stone to the nearest edge of the barrier) $\Psi2 \leq 11$ cm
- Interior distance (opening) between the horizontal tubes. Accord $\Omega \leq 18$ cm

6. Ασφαλής εγκατάσταση σε εξωτερικούς χώρους Secure installation on external corridors

Ισχύουν και για τα τρία μοντέλα: Accord, Horizon & Vertical
Valid for all three models: Accord, Horizon & Vertical

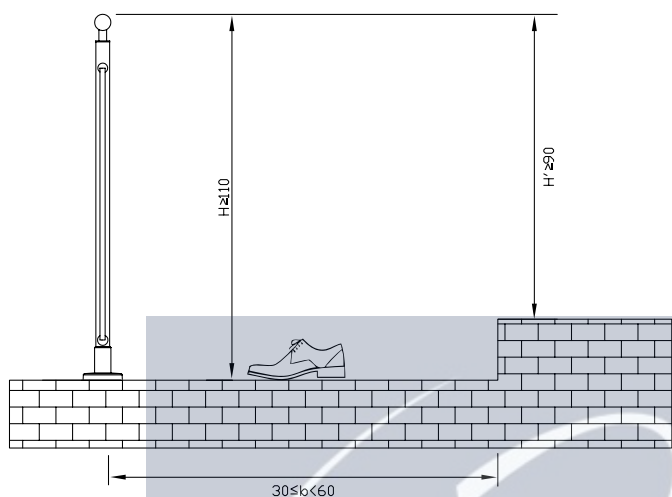

Σχήμα / Illustration 12

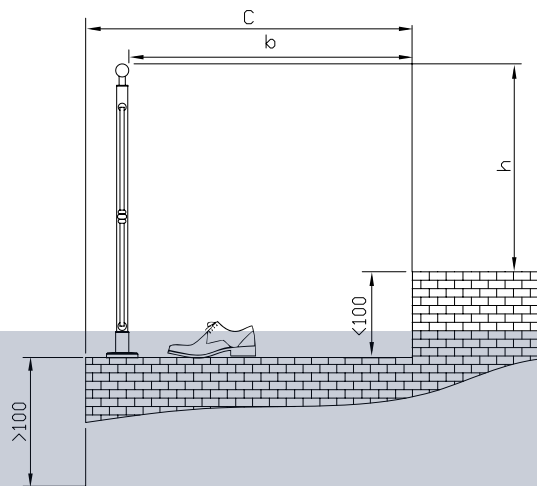

Σχήμα / Illustration 13

Για τελειώματα ή στροφές διαδρόμων

For corridor turn around or ending

- Σε περίπτωση στροφής του διαδρόμου και εάν το κενό που μένει από το τελείωμα του δαπέδου μέχρι το πρανές είναι μεγαλύτερο από 100 cm, τότε θα πρέπει να τοποθετείται οπωσδήποτε κάγκελο. [Σχήμα 12]
- Εάν είναι μικρότερο του μέτρου, τότε μπορεί να τοποθετηθεί ένα αντικείμενο που να εμποδίζει τη διέλευση (π.χ. ζαρντιέρα).
- Η απόσταση β που θα πρέπει να τοποθετηθεί το κάγκελο από το τελευταίο σκαλοπάτι είναι $30 \text{ cm} \leq b \leq 60 \text{ cm}$. Έτσι που και αν ακόμα παραπατήσει κάποιος άνθρωπος, να μην κινδυνεύει [Σχήμα 13].
- In the case that a hallway ends or turns around a point and the drop from the hallway to the soil is greater than 100 cm, then a railing should be fitted. (Illustration 12) Otherwise an object could be placed in order to avoid passing, for example a jardiniere.
- The distance b between the railing from the last stair stone should satisfy $30 \text{ cm} \leq b \leq 60 \text{ cm}$. In this way even if a person stumbles upon the stair stone, the risk of an accident is minimized. (Illustration 13)

7. Λεπτομέρειες συναρμολόγησης / Assembling details

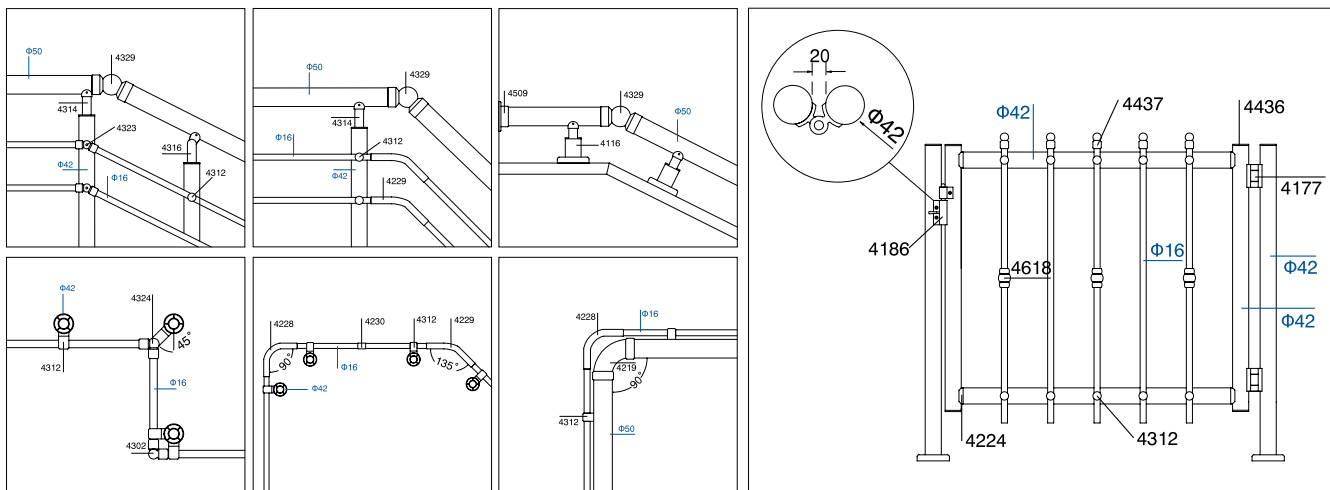

Accord

Παράλληλες γραμμές και λιτά δεσίματα σε πλήρη αρμονία.

Parallel lines and simple mounting in total accord.

16

Accord
Χαρακτηριστικά
Features

ΠΑΝΕΛ ΑΝΤΩΝΙΟΥ
ΚΟΥΦΩΜΑΤΑ ΑΛΟΥΜΙΝΙΟΥ-ΣΥΝΘΕΤΙΚΑ
ΠΑΡΑΔΟΣΙΑΚΑ ΚΑΓΚΕΛΑ



F50-300

Προφίλ Ø16x1.3
Profile Ø16x1.3



4314

Σύνδεσμος κουπαστής
Ø50 κολώνας Ø42
Connector for handrail
Ø50 with column Ø42



M. ANTONIOY

ΚΟΥΦΩΜΑΤΑ ΑΛΟΥΜΙΝΙΟΥ-ΣΥΝΘΕΤΙΚΑ
ΠΑΡΑΔΟΣΙΑΚΑ ΚΑΓΚΕΛΑ

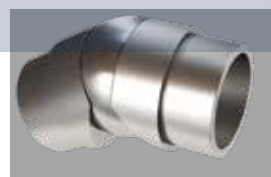

4329
Σύνδεσμος μεταβλητής
γωνίας κουπαστών Ø50
Adjustable corner connector
for column Ø50



4112
Εξωτερικό πέλαμα στήριξης
για κολώνα Ø42
External support foot
for Ø42 column



4437
Τελείωμα για προφίλ Ø16
End cover for profile Ø16



4312
Σύνδεσμος κολώνας F50-
100 με προφίλ Ø16
Connector for F50-100
column with guide Ø16



Accord

Παράλληλες γραμμές και λιτά δεσίματα σε πλήρη αρμονία.

Parallel lines and simple mounting in total accord.

18

Accord
Χαρακτηριστικά
Features

ΚΟΥΦΩΜΑΤΑ ΑΛΟΥΜΙΝΙΟΥ-ΣΥΝΘΕΤΙΚΑ
ΠΑΡΑΔΟΣΙΑΚΑ ΚΑΓΚΕΛΑ



F50-300

Προφίλ Ø16x1.3
Profile Ø16X1.3



4228

Σύνδεσμος 90° για προφίλ Ø16
Connector 90° for profile Ø16



4314

Σύνδεσμος κουπαστής
Ø50 κολώνας Ø42
Connector for handrail
Ø50 with column Ø42

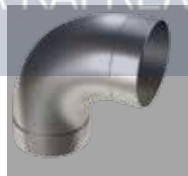

4219

Γωνιακός σύνδεσμος 90°
κουπαστών Ø50
Connector 90°
for handrail Ø50



4229

Σύνδεσμος 135° για προφίλ Ø16
Connector 135° for profile Ø16

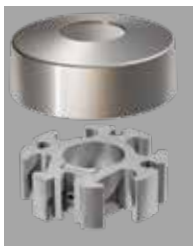

4121

Πέλμα στήριξης για κολώνα Ø42
Support foot for Ø42 column

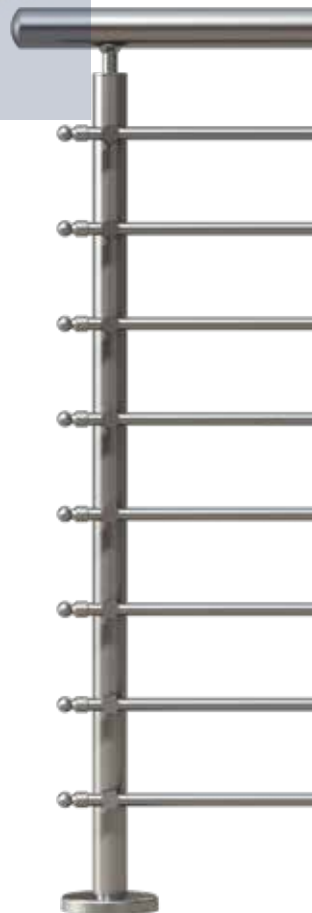

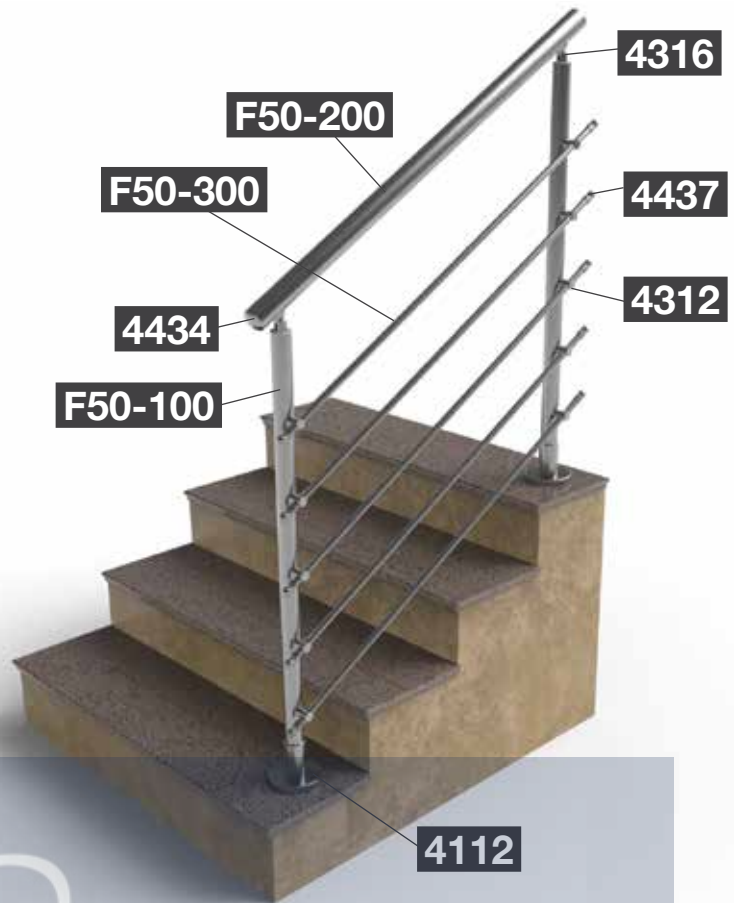

Accord

Ειδικά σχεδιασμένα εξαρτήματα επιτρέπουν την εφαρμογή του σχεδίου Accord σε κάθε τύπο σκάλας, εσωτερική ή εξωτερική.

Specially designed accessories, allow application of the Accord design on any type of staircase, indoor or outdoor.

ΚΟΥΦΩΜΑΤΑ ΑΛΟΥΜΙΝΙΟΥ-ΣΥΝΘΕΤΙΚΑ
ΠΑΡΑΔΟΣΙΑΚΑ ΚΑΓΚΕΛΑ



4316

Στήριγμα κουπαστής F50 -
κολώνας Ø42 (σκάλα)
Connector for handrail Ø50
with column Ø42 (stairs)



4112

Εξωτερικό πέλαμα στήριξης
για κολώνα Ø42
External support foot
for Ø42 column

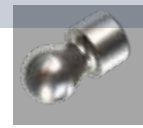

4437

Τελείωμα για προφίλ Ø16
End cover for profile Ø16



4312

Σύνδεσμος κολώνας F50-
100 με προφίλ Ø16
Connector for F50-100
column with guide Ø16



F50-100

Κολώνα στήριξης Ø42
Support column Ø42



F50-300

Προφίλ Ø16x1.3
Profile Ø16x1.3



ΕΛ.ΕΜ.ΑΝΤΩΝΙΟΥ
ΚΟΥΦΩΜΑΤΑ ΑΛΟΥΜΙΝΙΟΥ-ΣΥΝΘΕΤΙΚΑ
ΠΑΡΑΛΟΥΤΑΚΑ ΚΑΙ ΚΕΛΑ

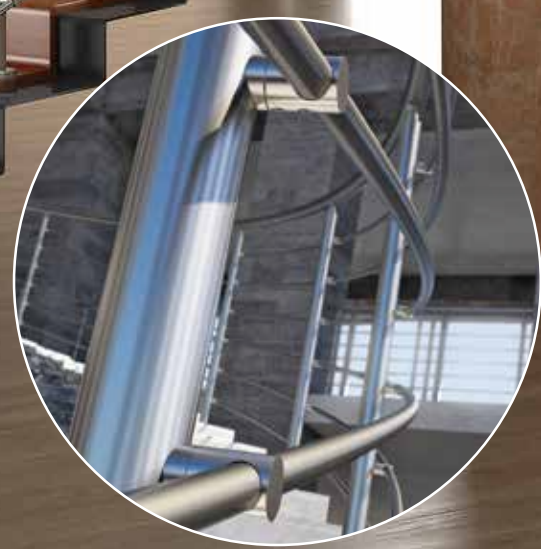



4116

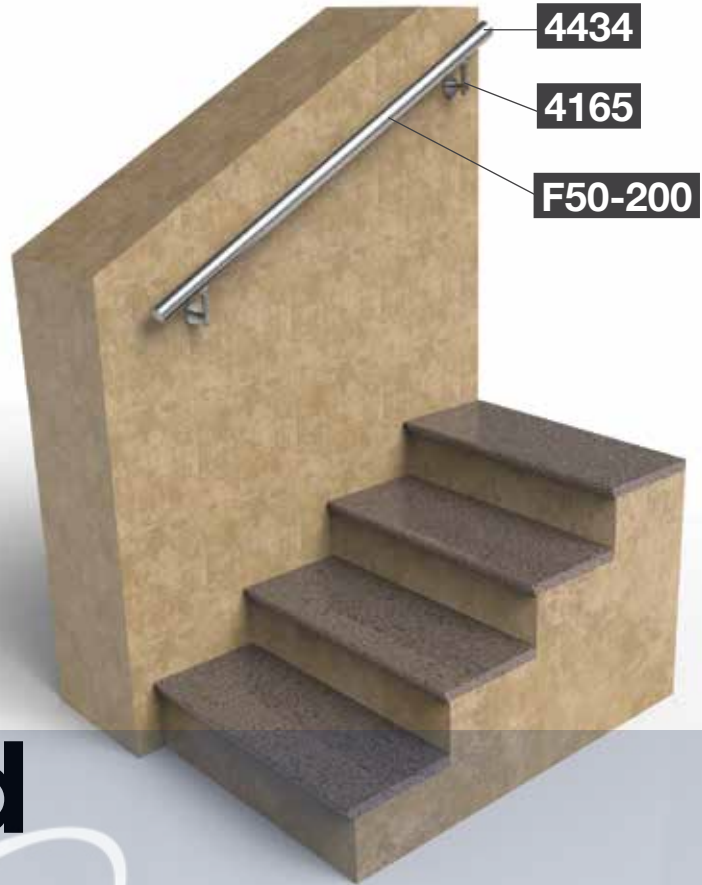

4434

4165

F50-200

Accord

Ειδικά σχεδιασμένα εξαρτήματα επιτρέπουν την εφαρμογή του σχεδίου Accord σε κάθε τύπο σκάλας, εσωτερική ή εξωτερική.

Specially designed accessories, allow application of the Accord design on any type of staircase, indoor or outdoor.

22

Accord
Χαρακτηριστικά
Features



4165

Επιτοίχιο στήριγμα
κουπαστής F50-200
Wall support
for F50-200 handrail

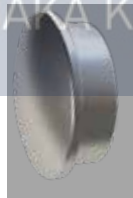

4434

Τάπα κουπαστής F50-200
End cap for F50-200 handrail

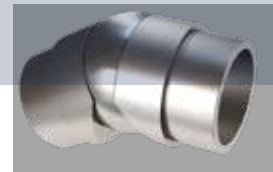

4329

Σύνδεσμος μεταβλητής
γωνίας κουπαστών Ø50
Adjustable corner
connector for column Ø50



4116

Στήριγμα κουπαστής F50-200
Support for F50-200 railtop



F50-200

Κουπαστή Ø50
Handrail Ø50

ΚΟΥΦΩΜΑΤΑ ΑΛΟΥΜΙΝΙΟΥ-ΣΥΝΘΕΤΙΚΑ
ΠΑΡΑΔΟΣΙΑΚΑ ΚΑΓΚΕΛΑ



ΕΛΛΗΜ. ΑΝΤΩΝΙΟΥ

ΚΟΥΦΩΜΑΤΑ ΑΛΟΥΜΙΝΙΟΥ-ΣΥΝΘΕΤΙΚΑ
ΠΑΡΑΔΟΣΙΑΚΑ ΚΑΙ ΚΕΛΑ

Accord QUATTRO

24

Accord QUATTRO
Χαρακτηριστικά
Features

Αρμονικό συνταίριασμα του κύκλου με το τετράγωνο. Του σωληνωτού και του καρέ προφίλ. Harmonic assimilation between circle and square. Tubular and rectangular profile.

ΚΟΥΦΩΜΑΤΑ ΑΛΟΥΜΙΝΙΟΥ-ΣΥΝΘΕΤΙΚΑ
ΠΑΡΑΔΟΣΙΑΚΑ ΚΑΓΚΕΛΑ



4314

Σύνδεσμος κουπαστής
Ø50 κολώνας Ø42
Connector for handrail
Ø50 with column Ø42



F50-302

Καρέ 16x16x2
Square 16x16x2



ΕΛΛΗΝΙΚΟΝΤΩΝΙΟΥ

ΚΟΥΦΩΜΑΤΑ ΑΛΟΥΜΙΝΙΟΥ-ΣΥΝΘΕΤΙΚΑ
ΠΑΡΑΔΟΣΙΑΚΑ ΚΑΓΚΕΛΑ



4509Z

Αρμoκάλυπτρο κουπαστής
Ø50 με καπάκι
Ø50 Railtop wall cover



4231

Σύνδεσμος 90°
για κουπαστή Ø50
Connector 90°
for handrail Ø50



4444

Τάπα για προφίλ F50-302
End cap for F50-302 profile



4232

Σύνδεσμος κoλύνας
F50-100 με προφίλ F50-302
Connector for F50-100
Column with F50-302 profile





Accord SQUARE

Το βασικό σχέδιο του
Accord με καρέ προφίλ.

Based on the Accord concept,
with square profiles.

26

Accord SQUARE
Χαρακτηριστικά
Features

ΕΛΕΜ. ΑΝΤΩΝΙΟΥ

ΚΟΥΦΩΜΑΤΑ ΑΛΟΥΜΙΝΙΟΥ-ΣΥΝΘΕΤΙΚΑ
ΠΑΡΑΔΟΣΙΑΚΑ ΚΑΓΚΕΛΑ



F50-102

Καπάκι κολώνας F50-102
Cover for F50-102 column

F50-122

Καπάκι κολώνας F50-102
Cover for F50-102 column



F50-201

Κουπαστή 30x80
Handrail 30x80



4328

Στήριγμα κολώνας F50-102
με κουπαστή F50-201
Support for F50-102 column
with F50-201 handrail

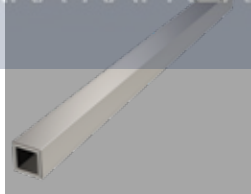

F50-302

Καρέ 16x16x2
Square 16x16x2

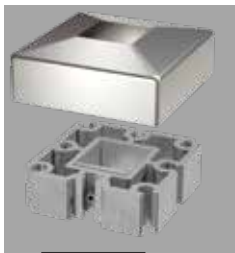

4122

Πέλας στήριξης για κολώνα 40x40
Support foot for 40x40 column

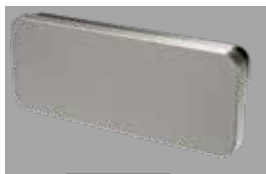

4447

Τάπα κουπαστής F50-201
End cap for F50-201 handrail





Accord X SQUARE

28

Accord X SQUARE
Χαρακτηριστικά
Features

Η κυβιστική αίσθηση του
Accord Square με διακριτικά,
μοντέρνα δεσίματα.

Cubic notion of Accord Square, with
discrete, modern connections.

ΚΟΥΦΩΜΑΤΑ ΑΛΟΥΜΙΝΙΟΥ-ΣΥΝΘΕΤΙΚΑ
ΠΑΡΑΔΟΣΙΑΚΑ ΚΑΓΚΕΛΑ

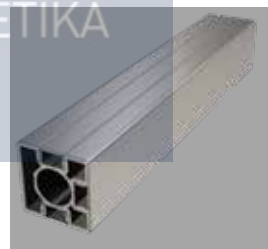

F50-102

Κολώνα στήριξης 40x40
Support column 40x40

F50-122

Καπάκι κολώνας F50-102
Cover for F50-102 column

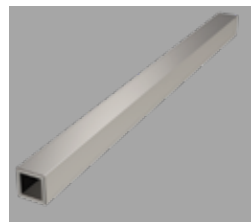

F50-302

Καρέ 16x16x2
Square 16x16x2



ANTΩΝΙΟΥ

ΚΟΥΦΩΜΑΤΑ ΑΛΟΥΜΙΝΙΟΥ-ΣΥΝΘΕΤΙΚΑ
ΠΑΡΑΔΟΣΙΑΚΑ ΚΑΓΚΕΛΑ

29

Accord X SQUARE
Χαρακτηριστικά
Features



4444

Τάπα για προφίλ F50-302
End cap for F50-302 profile

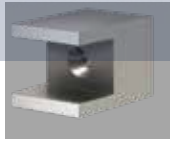

4245

Σύνδεσμος κολώνας F50-102/106
με προφίλ F50-302 (Κ16x16)
Connector for F50-102/106
column with F50-302 profile



4447

Τάπα κουπαστής F50-201
End cap for F50-201 handrail

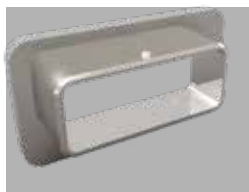

4515Z

Αρμोकάλυπτρο κουπαστής
F50-201/203 (με καπάκι)
Wall cover for F50-201/203
handrail (with cap)



Accord SQUARE Q

30

Accord SQUARE Q
Χαρακτηριστικά
Features

Αρμονικό συνταίριασμα του κύκλου με το τετράγωνο. Δυνατότητα συνδυασμού τετράγωνης κολώνας και κουπαστής με οριζόντια σωληνωτά προφίλ Ø16 και Ø26.

Perfect combination of square and tube profiles. Simple lines in absolute accordance.

Combination square columns and railtop with horizontal tubular profiles Ø16 and Ø26.

4515Z

F50-201

4447

4328

4438

4359

F50-102

F50-122

F50-300

4122



F50-102

Κολώνα στήριξης 40x40
Support column 40x40



F50-201

Κουπαστή 30x80
Handrail 30x80

F50-122

Καπάκι κολώνας F50-102
Cover for F50-102 column



ΕΛ. ΑΝΤΩΝΙΟΥ

ΚΟΥΦΩΜΑΤΑ ΑΛΟΥΜΙΝΙΟΥ-ΣΥΝΘΕΤΙΚΑ
ΠΑΡΑΔΟΣΙΑΚΑ ΚΑΙ ΚΕΛΑ

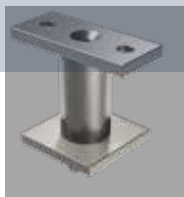

4328

Στήριγμα κολώνας F50-102
με κουपाστή F50-201
Support for F50-102 column
with F50-201 handrail

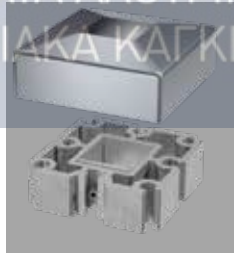

4122

Πέλα στήριξης για κολώνα 40x40
Support foot for 40x40 column



4358

Σύνδεσμος κολώνας
F50-102 με προφίλ Ø26
Connector for F50-102
column with profile Ø26



4359

Σύνδεσμος κολώνας
F50-102 με προφίλ Ø16
Connector for F50-102
column with profile Ø16

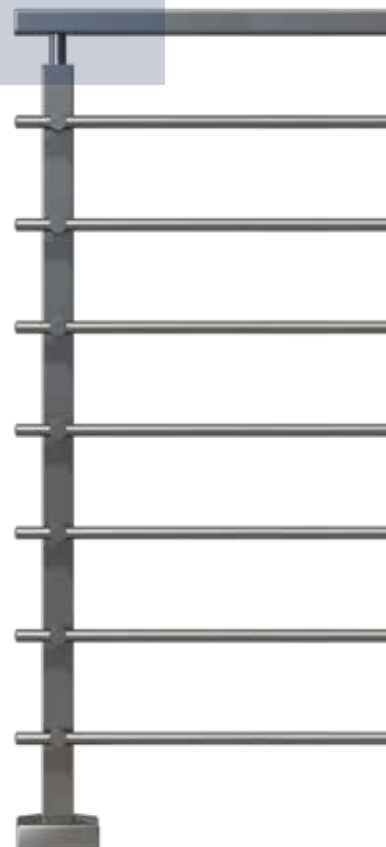

Accord TUBULAR

32

Accord TUBULAR
Χαρακτηριστικά
Features

Άψογος συνδυασμός καρέ και σωληνωτού προφίλ. Λιτές γραμμές σε πλήρη συστοιχία.

Perfect combination of square and tube profiles. Simple lines in absolute accordance.

ΚΟΥΦΩΜΑΤΑ ΑΛΟΥΜΙΝΙΟΥ-ΣΥΝΘΕΤΙΚΑ
ΠΑΡΑΔΟΣΙΑΚΑ ΚΑΓΚΕΛΑ

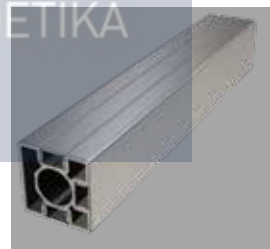

F50-102

Κολώνα στήριξης 40x40
Support column 40x40

F50-122

Καπάκι κολώνας F50-102
Cover for F50-102 column



F50-201

Κουπαστή 30x80
Handrail 30x80

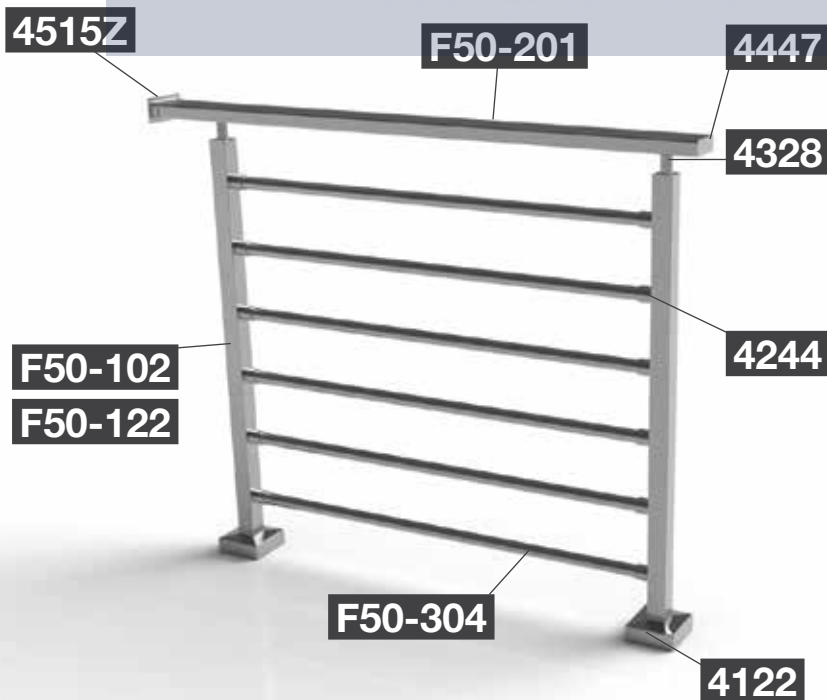



ΕΛ.ΕΜ.ΑΝΤΩΝΙΟΥ

ΚΟΥΦΩΜΑΤΑ ΑΛΟΥΜΙΝΙΟΥ-ΣΥΝΘΕΤΙΚΑ
ΠΑΡΑΔΟΣΙΑΚΑ ΚΑΓΚΕΛΑ



F50-304

Προφίλ Ø26
Profile Ø26x1.8



4515Z

Αρμολάιπτρο κουπαστής
F50-201/203 (με καπάκι)
Wall cover for F50-201/203
handrail (with cap)



4328

Στήριγμα κολώνας F50-102
με κουπαστή F50-201
Support for F50-102 column
with F50-201 handrail



4244

Σύνδεσμος κολώνας
F50-102/106 με προφίλ Ø26
Connector for F50-102/106
column with profile Ø26



**F50-102**Κολώνα στήριξης 40x40
Support column 40x40**F50-122**Καπάκι κολώνας F50-102
Cover for F50-102 column**F50-201**Κουπαστή 30x80
Handrail 30x80

Accord TUBULAR

Άψογος συνδυασμός καρέ και σωληνωτού προφίλ. Λιτές γραμμές σε πλήρη συστοιχία.

Perfect combination of square and tube profiles. Simple lines in absolute accordance.

ΚΟΥΦΩΜΑΤΑ ΑΛΟΥΜΙΝΙΟΥ-ΣΥΝΘΕΤΙΚΑ ΠΑΡΑΔΟΣΙΑΚΑ ΚΑΙ ΚΕΛΑ

34

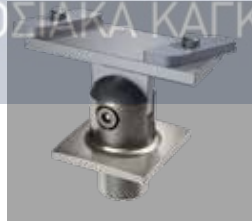
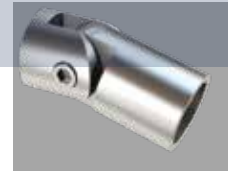
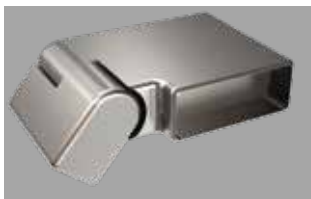
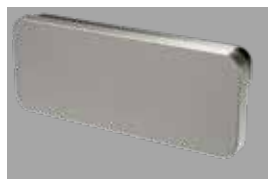
Accord TUBULAR
Χαρακτηριστικά
Features**F50-304**Προφίλ Ø26
Profile Ø26x1.8**4345**Σύνδεσμος κουπαστής F50-201
με κολώνας F50-102
Connector for F50-102 column
with F50-201 handrail**4349**Σύνδεσμος κολώνας
F50-102 με προφίλ Ø26
Connector for F50-102
column with profile Ø26**4347**Γωνιακός σύνδεσμος μεταβλητής
γωνίας κουπαστών 80x30 (σκάλα)
Adjustable corner connector 90°
for 80x30 handrail (stairs)**4447**Τάπα κουπαστής F50-201
End cap for F50-201 handrail**4346**Σύνδεσμος μεταβλητής γωνίας
κουπαστών 80x30 (σκάλα)
Adjustable corner connector
for 80x30 handrail (stairs)

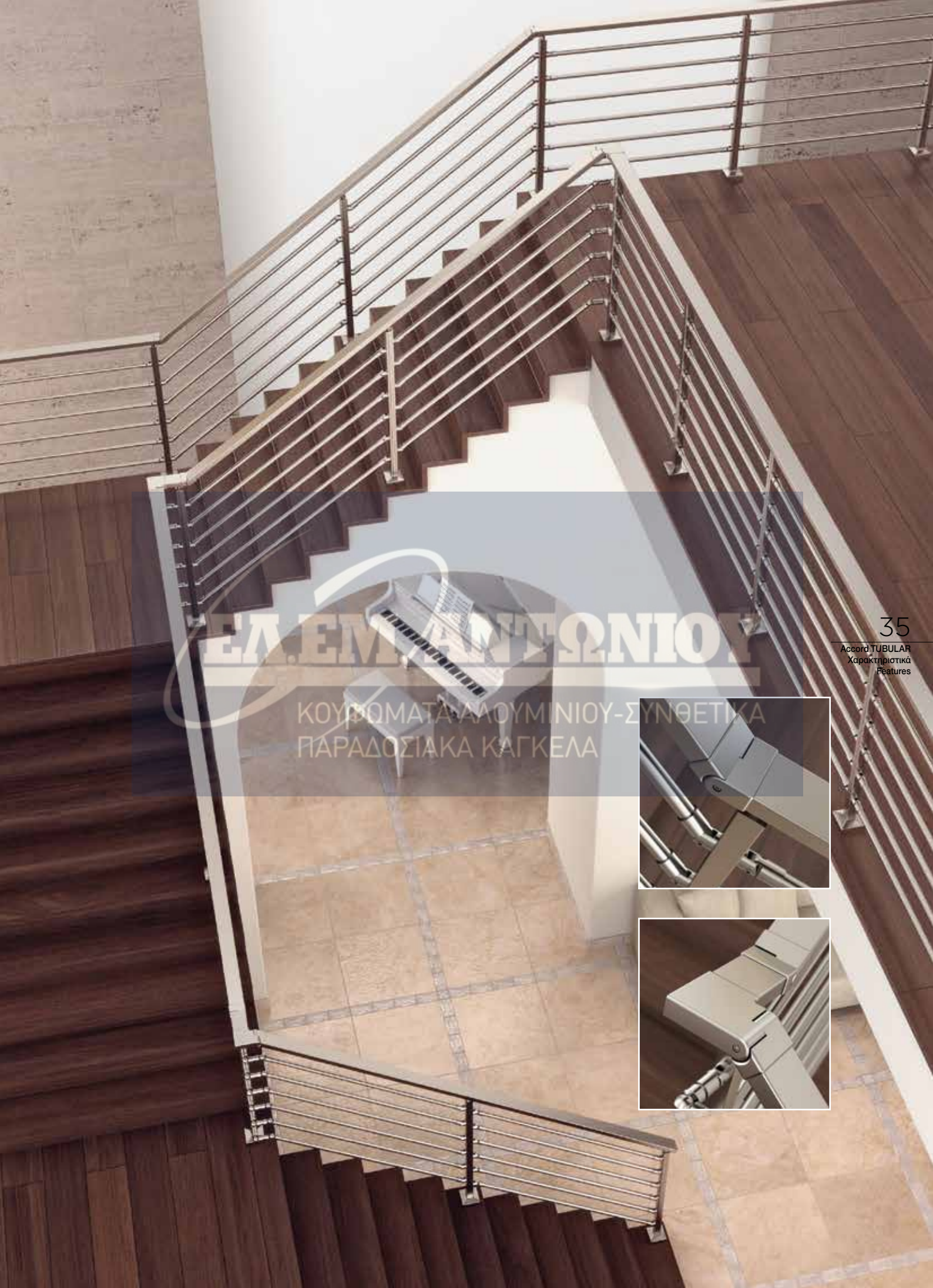

ΕΛ.ΕΜ.ΑΝΤΩΝΙΟ

ΚΟΥΦΩΜΑΤΑ ΑΛΟΥΜΙΝΙΟΥ-ΣΥΝΘΕΤΙΚΑ
ΠΑΡΑΔΟΣΙΑΚΑ ΚΑΓΚΕΛΑ



Accord BLADE

36

Accord BLADE
Χαρακτηριστικά
Features

Παράλληλες γραμμές
σε ειδικά σχεδιασμένη
διπλή κολώνα.

Parallel lines in a specially
designed double column.

ΚΟΥΦΩΜΑΤΑ ΑΛΟΥΜΙΝΙΟΥ-ΣΥΝΘΕΤΙΚΑ
ΠΑΡΑΔΟΣΙΑΚΑ ΚΑΓΚΕΛΑ

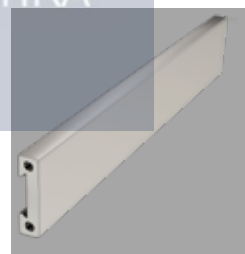

F50-108

Προφίλ κολώνας Blade
Blade column



4620-320

Πέλμα στήριξης κολώνας F50-108
Support foot for F50-108 Column

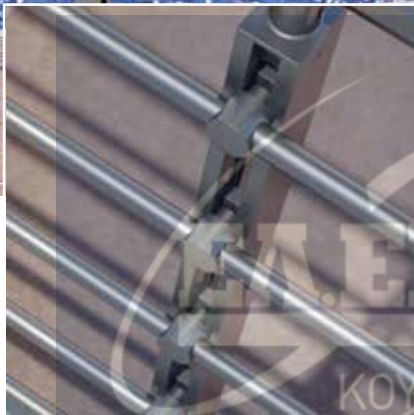

ΚΟΥΦΟΜΑΤΑ ΑΛΟΥΜΙΝΙΟΥ - ΣΥΝΘΕΤΙΚΑ
ΠΑΡΑΔΟΣΙΑΚΑ ΚΑΓΚΕΛΑ



F50-300

Προφίλ Ø16x1.3
Profile Ø16X1.3



4620-310

Στήριγμα κουπαστής
Ø50 - κολώνας BLADE
Support for handrail Ø50 -
BLADE column



4437

Τελείωμα για προφίλ Ø16
End cover for profile Ø16



4343

Σύνδεσμος προφίλ Ø16
με κολώνα BLADE
Connector for profile
Ø16 with BLADE column

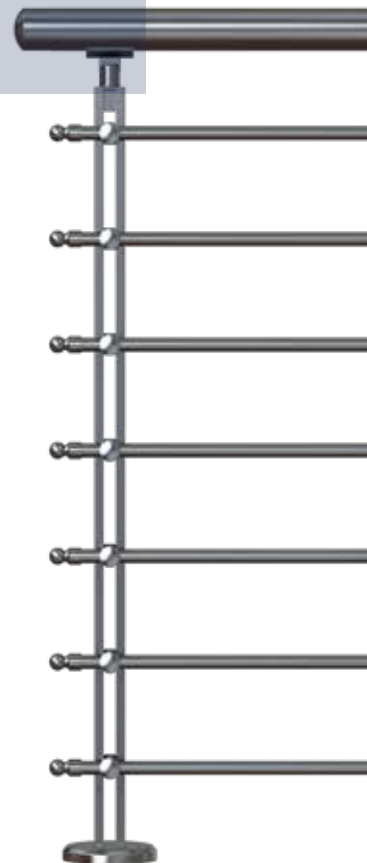

Horizon

Διακριτικό, αέρινο και φίνο. Αφεθείτε στη μαγευτική θέα του ορίζοντα. Αφήστε την φαντασία σας ελεύθερη και ανεμπόδιστη.

Delicate, ethereal and subtle. Relax at the magnificent view of the horizon. Let your imagination free and unobstructed.

38

Horizon
Χαρακτηριστικά
Features

ΚΟΥΦΩΜΑΤΑ ΑΛΟΥΜΙΝΙΟΥ-ΣΥΝΘΕΤΙΚΑ
ΠΑΡΑΔΟΣΙΑΚΑ ΚΑΓΚΕΛΑ

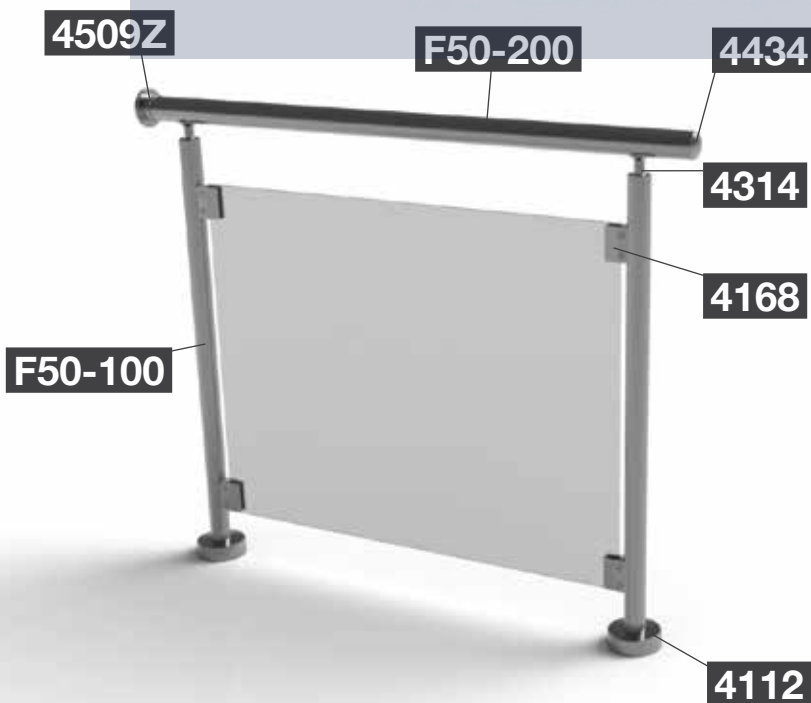

F50-200

Κουπαστή Ø50
Handrail Ø50



F50-100

Κολώνα στήριξης Ø42
Support column Ø42



ΕΛ.ΕΜ. ΑΝΤΩΝΙΟΥ

ΚΟΥΦΩΜΑΤΑ ΑΛΟΥΜΙΝΙΟΥ-ΣΥΝΘΕΤΙΚΑ
ΠΑΡΑΔΟΣΙΑΚΑ ΚΑΓΚΕΛΑ



4168

Στήριγμα τζαμιού 8-10 mm
Glass support 8-10mm



4509Z

Αρμοκάλυπτρο κουπαστής
Ø50 με καπάκι
Ø50 Railtop wall cover



4314

Σύνδεσμος κουπαστής
Ø50 κολώνας Ø42
Connector for handrail
Ø50 with column Ø42



4112

Εξωτερικό πέλασμα στήριξης
για κολώνα Ø42
External support foot
for Ø42 column

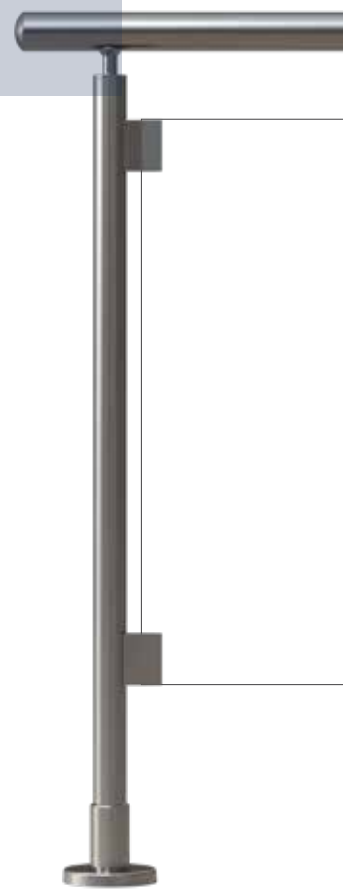



Horizon X-RAIL

40

Horizon X-RAIL
Χαρακτηριστικά
Features

Αριστοκρατική πολυτέλεια.
Αριστοτεχνικό δέσιμο που
στοχεύει τον ορίζοντα. Ένα
πραγματικό στολίδι.

Prestigious luxury. Beautifully
crafted mounting, targeting towards
the horizon. A real ornament.

ΠΡΟΦΙΛΑ ΑΛΟΥΜΙΝΙΟΥ-ΣΥΝΘΕΤΙΚΑ
ΠΑΡΑΔΟΣΙΑΚΑ ΚΑΓΚΕΛΑ

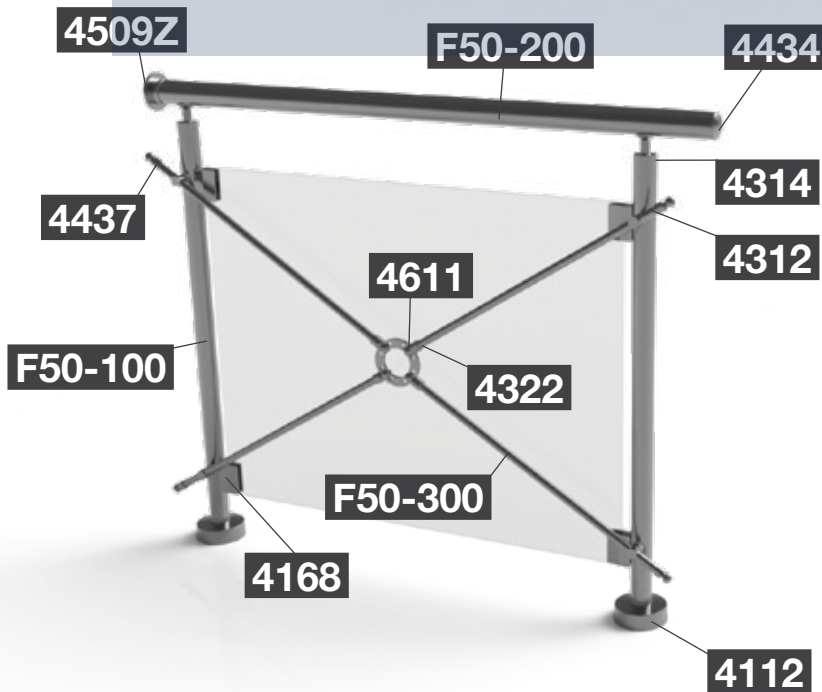

F50-300

Προφίλ Ø16x1.3
Profile Ø16X1.3



4611

Ροζέτα τζαμιού Ø100
Glass rosette Ø100



ΕΜΠΛΑΤΩΝΙΟΥ
 ΚΟΥΦΩΜΑΤΑ ΑΛΟΥΜΙΝΙΟΥ-ΣΥΝΘΕΤΙΚΑ
 ΠΑΡΑΔΟΣΙΑΚΑ ΚΑΓΚΕΛΑ



4168

Στήριγμα τζαμιού 8-10 mm
 Glass support 8-10mm



4314

Σύνδεσμος κουπαστής
 Ø50 κολώνας Ø42
 Connector for handrail
 Ø50 with column Ø42



4322

Σύνδεσμος ροζέτας
 τζαμιού με προφίλ Ø16
 Connector for glass
 rosette with profile Ø16



4323

Σύνδεσμος μεταβλητής γωνίας
 προφίλ Ø16 με κολώνα F50-100
 Adjustable corner connector
 for profile Ø16 with F50-100 column





F50-100

Κολώνα στήριξης Ø42
Support column Ø42



4112

Εξωτερικό πέλασμα στήριξης
για κολώνα Ø42
External support foot
for Ø42 column



4172

4173

4434

4437

F50-200

F50-300

4316

F50-100

4322

4112

Horizon X-RAIL

Αριστοκρατική πολυτέλεια.
Αριστοτεχνικό δέσιμο που
στοχεύει τον ορίζοντα. Ένα
πραγματικό στολίδι.

Prestigious luxury. Beautifully
crafted mounting, targeting towards
the horizon. A real ornament.

42

Horizon X-RAIL
Χαρακτηριστικά
Features



4172

INOX Στήριγμα τζαμιού 6-8 mm
INOX Glass support 6-8 mm

4173

INOX Στήριγμα τζαμιού 8-10 mm
INOX Glass support 8-10mm



4611

Ροζέτα τζαμιού Ø100
Glass rosette Ø100



4167

Ενδοδαπέδιο στήριγμα
για κολώνες Ø42
Infloor support
for Ø42 columns



4329

Σύνδεσμος μεταβλητής
γωνίας κουपाστών Ø50
Adjustable corner
connector for column Ø50



4316

Στήριγμα κουπαστής Φ50 -
κολώνας Ø42 (σκάλα)
Connector for handrail Ø50
with column Ø42 (stairs)



4312

Σύνδεσμος κολώνας F50-
100 με προφίλ Ø16
Connector for F50-100
column with guide Ø16

ΚΟΥΦΩΜΑΤΑ ΑΛΟΥΜΙΝΙΟΥ-ΣΥΝΘΕΤΙΚΑ
ΠΑΡΑΔΟΣΙΑΚΑ ΚΑΓΚΕΛΑ



ΕΛ.ΕΜ. ΑΝΤΩΝΙΟΥ
ΚΟΥΦΩΜΑΤΑ ΑΛΟΥΜΙΝΙΟΥ-ΣΥΝΘΕΤΙΚΑ
ΠΑΡΑΔΟΣΙΑΚΑ ΚΑΓΚΕΛΑ



Horizon SQUARE X-RAIL

44

HorizonSQUAREX-RAIL
Χαρακτηριστικά
Features

Το βασικό σύστημα Horizon X-Rail σε συνδυασμό με τετράγωνους όγκους. Ένα πραγματικό στολίδι. Η αρμονία των λιτών γραμμών και της μοναδική θέα για την βεράντα σας.

The base system Horizon X-Rail in conjunction with square blocks. The harmony of austere lines and unique view on the terrace.

ΚΟΥΦΩΜΑΤΑ ΑΛΟΥΜΙΝΙΟΥ-ΣΥΝΘΕΤΙΚΑ ΠΑΡΑΔΟΣΙΑΚΑ ΚΑΓΚΕΛΑ

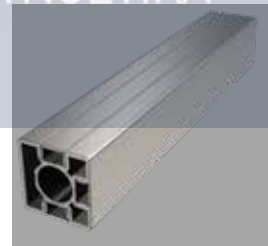
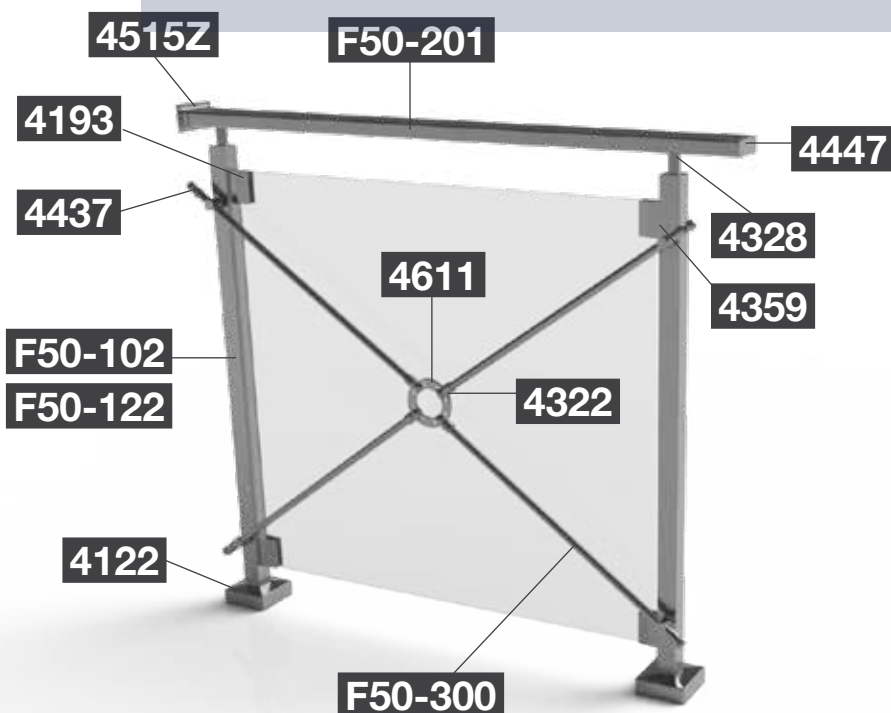

F50-102

Κολώνα στήριξης 40x40
Support column 40x40

F50-122

Καπάκι κολώνας F50-102
Cover for F50-102 column



F50-201

Κουπαστή 30x80
Handrail 30x80



ΕΛΕΜ ΑΝΤΩΝΙΟΥ

ΚΟΥΦΩΜΑΤΑ ΑΛΟΥΜΙΝΙΟΥ-ΣΥΝΘΕΤΙΚΑ
ΠΑΡΑΛΟΙΣΤΑΚΑ ΚΑΓΚΕΛΑ

45

HorizonSQUAREX-RAIL
Χαρακτηριστικά
Features



4193

Στήριγμα τζαμιού 8-10 mm
για κολώνες F50-102/106
Single glass support 8-10 mm
for F50-102/106 columns



4359

Σύνδεσμος κολώνας
F50-102 με προφίλ Ø16
Connector for F50-102
column with profile Ø16

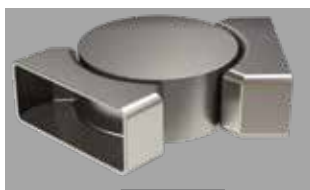

4332

Σύνδεσμος μεταβλητής γωνίας
κουπαστής F50-201/203
Adjustable corner connector for
F50-201/203 railtop



4360

Σύνδεσμος μεταβλητής γωνίας
προφίλ Ø16 - κολώνες F50-102
Adjustable corner
connector for profile Ø16





Horizon QUATTRO

Παραλλαγή στο βασικό σχέδιο με καρέ προφίλ. Απέραντη θέα και σύγχρονος σχεδιασμός.

A different version of the main design, with square profiles. Limitless view and modern design.

46

Horizon QUATTRO
Χαρακτηριστικά
Features

ΚΟΥΦΩΜΑΤΑ ΑΛΟΥΜΙΝΙΟΥ-ΣΥΝΘΕΤΙΚΑ
ΠΑΡΑΔΟΣΙΑΚΑ ΚΑΓΚΕΛΑ

4515Z

F50-201

4447

4193

4328

F50-102

F50-122

4122

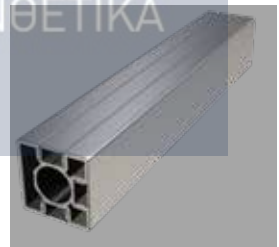

F50-102

Κολώνα στήριξης 40x40
Support column 40x40

F50-122

Καπάκι κολώνας F50-102
Cover for F50-102 column



F50-201

Κουπαστή 30x80
Handrail 30x80



ΕΛΕΥΘΕΡΟ ΑΝΤΩΝΙΟΥ

ΚΟΥΦΩΜΑΤΑ ΑΛΟΥΜΙΝΙΟΥ-ΣΥΝΘΕΤΙΚΑ
ΠΑΡΑΔΟΣΙΑΚΑ ΚΑΓΚΕΛΑ



4193

Στήριγμα τζαμιού 8-10 mm
για κολώνα F50-102/106

Single glass support 8-10 mm
for F50-102/106 columns

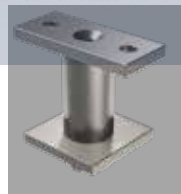

4328

Στήριγμα κολώνας F50-102
με κουπαστή F50-201

Support for F50-102 column
with F50-201 handrail

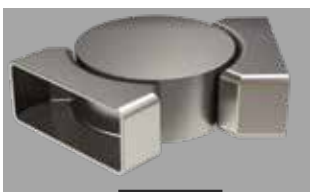

4332

Σύνδεσμος μεταβλητής γωνίας
κουπαστής F50-201/203

Adjustable corner connector for
F50-201/203 railtop

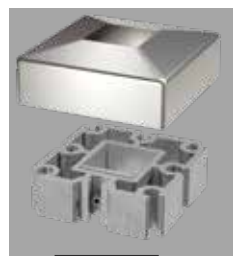

4122

Πέλαμα στήριξης για κολώνα 40x40
Support foot for 40x40 column

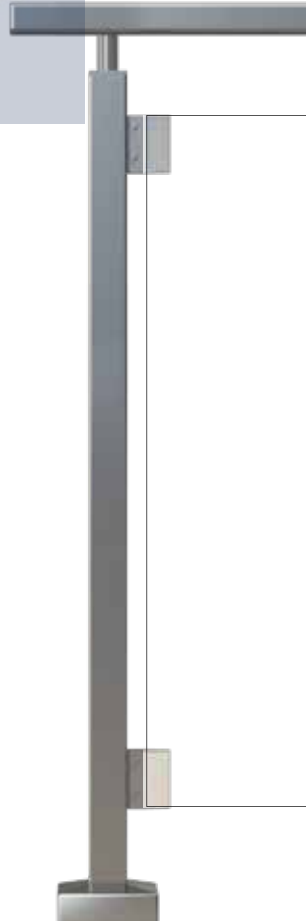

Horizon MAX

48

Horizon MAX
Χαρακτηριστικά
Features

Συνδυασμός στρογγυλής κολώνας με διπλό στηρίγματα τζαμιού που συνθέτουν ένα αέρινο σύνολο. Ακόμα περισσότερη θέα. Δυνατότητα στήριξης τζαμιού μεγαλύτερο του ενός μέτρου.

Combination round column with double glass support that make it an airy ensemble. Even more views. Ability to support glass more than one meter.

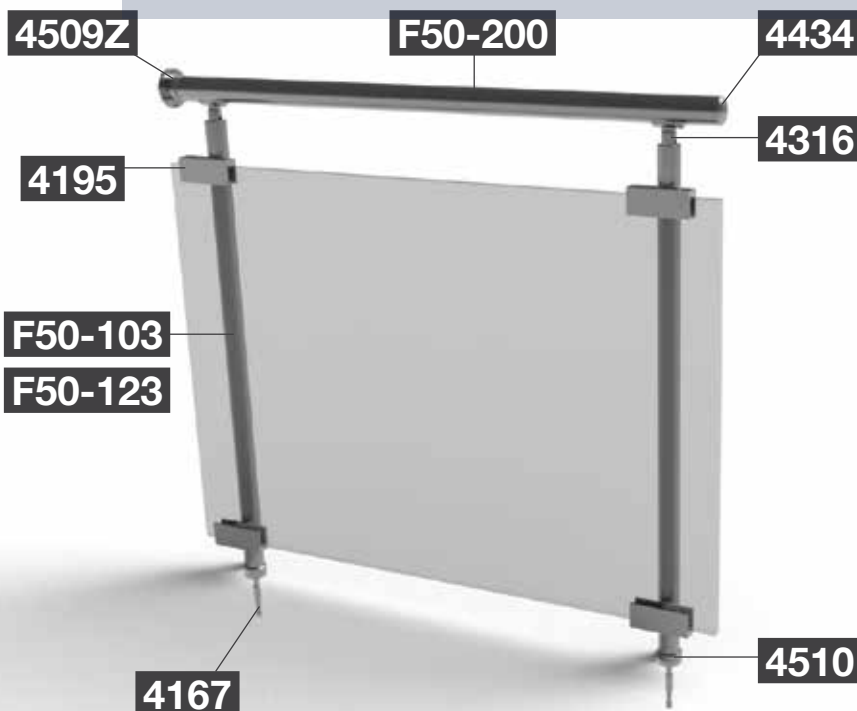

F50-103

Κολώνα στήριξης Ø42
Support column Ø42

F50-123

Καπάκι κολώνας F50-103
Cover for F50-103 column



F50-200

Κουπαστή Ø50
Handrail Ø50



ΕΛΛΗΝΑΝΤΩΝΙΟΥ

ΚΟΥΦΩΜΑΤΑ ΑΛΟΥΜΙΝΙΟΥ-ΣΥΝΘΕΤΙΚΑ
ΓΙΑΡΑΔΟΣΙΑΚΑ ΚΑΓΚΕΛΑ



4316

Στήριγμα κουπαστής Φ50 -
κολώνας Ø42 (σκάλα)
Connector for handrail Ø50
with column Ø42 (stairs)

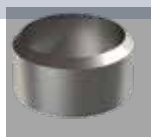

4510

Αρμολάιπτρο κολώνας Ø42
Wall cover for column Ø42



4195

Διπλό στήριγμα
τζαμιού 19-22 mm
Double glass
support 19-22 mm



4219

Γωνιακός σύνδεσμος 90°
κουπαστών Ø50
Connector 90°
for handrail Ø50



4167

Ενδοδαπέδιο στήριγμα για κολώνες Ø42
Infloor support for Ø42 columns

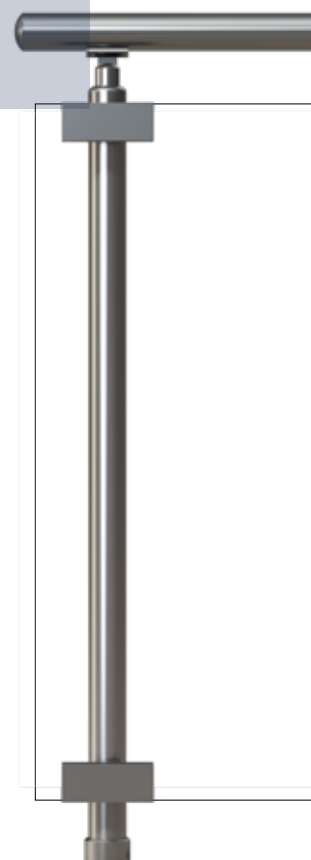



Horizon U-RAIL

50

Horizon U-RAIL
Χαρακτηριστικά
Features

Η απόλυτη συμμετρία. Η αρμονία των λιτών γραμμών που δημιουργούν μια υπέροχη κορνίζα για τη μοναδική θέα της βεράντας σας.

Absolute symmetry. Fine line harmony creates a wonderful frame for your own balcony view.

ΚΟΥΦΩΜΑΤΑ ΑΛΟΥΜΙΝΙΟΥ-ΣΥΝΘΕΤΙΚΑ
ΠΑΡΑΔΟΣΙΑΚΑ ΚΑΓΚΕΛΑ

4509Z F50-200 4314 4434



F50-100

Κολώνα στήριξης Ø42
Support column Ø42

4225

F50-305

F50-100



F50-305

Οδηγός για τζάμι
Guide for glass

4510

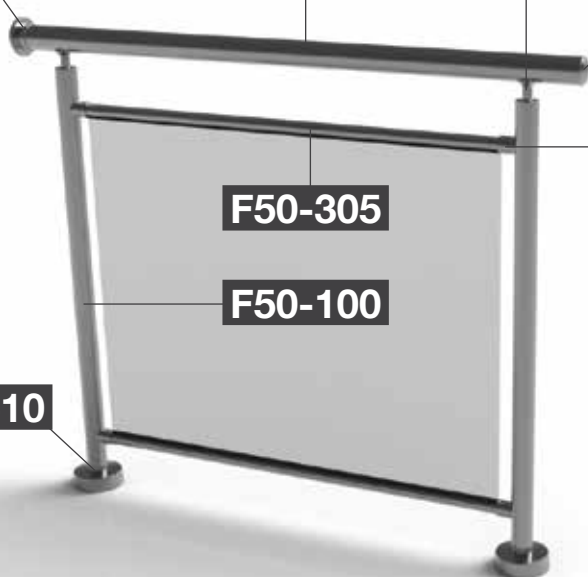



Α.Ε. ΜΑΝΤΩΝΙΟΥ
 ΚΟΥΦΙΔΙΑ ΑΛΟΥΜΙΝΙΟΥ-ΣΥΝΘΕΤΙΚΑ
 ΠΑΡΑΔΟΣΙΑΚΑ ΚΑΓΚΕΛΑ



4225

Σύνδεσμος κολώνας F50-100
 με προφίλ Ø26
 Connector for F50-100
 column with profile Ø26

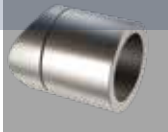

4252

Σύνδεσμος κολώνας
 F50-100 με προφίλ Ø26
 Connector for F50-100
 Column with profile Ø26



4231

Σύνδεσμος 90°
 για κουπαστή Ø50
 Connector 90°
 for handrail Ø50



4314

Σύνδεσμος κουπαστής
 Ø50 κολώνας Ø42
 Connector for handrail
 Ø50 with column Ø42



4509Z

Αρμοκάλυπτρο κουπαστής
 Ø50 με καπάκι
 Ø50 Railtop wall cover





F50-100

Κολώνα στήριξης Ø42
Support column Ø42



F50-200

Κουπαστή Ø50
Handrail Ø50



F50-305

Οδηγός για τζάμι
Guide for glass



Horizon U-RAIL

Η απόλυτη συμμετρία. Η αρμονία των λιτών γραμμών που δημιουργούν μια υπέροχη κορνίζα για τη μοναδική θέα της βεράντας σας.

Absolute symmetry. Fine line harmony creates a wonderful frame for your own balcony view.

52

Horizon U-RAIL
Χαρακτηριστικά
Features



4316

Στήριγμα κουπαστής Φ50 -
κολώνας Ø42 (σκάλα)
Connector for handrail Ø50
with column Ø42 (stairs)



4121

Πέλαμα στήριξης
για κολώνα Ø42
Support foot
for Ø42 column

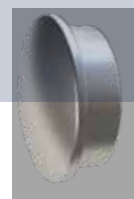

4434

Τάπα κουπαστής F50-200
End cap for F50-200 handrail



4225

Σύνδεσμος κολώνας
F50-100 με προφίλ Ø26
Connector for F50-100
column with profile Ø26



4252

Σύνδεσμος κολώνας
F50-100 με προφίλ Ø26
Connector for F50-100
Column with profile Ø26



4335

Σύνδεσμος κολώνας
F50-100 με προφίλ Ø26
Connector for F50-100
column with profile Ø26

ΚΟΥΦΩΜΑΤΑ ΑΛΟΥΜΙΝΙΟΥ-ΣΥΝΘΕΤΙΚΑ
ΠΑΡΑΔΟΣΙΑΚΑ ΚΑΡΚΕΛΑ



ΕΛ. ΕΜ. ΑΝΤΩΝΙΟΥ
ΚΟΥΦΟΜΑΤΑ ΑΛΟΥΜΙΝΙΟΥ-ΣΥΝΘΕΤΙΚΑ
ΠΑΡΑΔΟΣΙΑΚΑ ΚΑΓΚΕΛΑ





Horizon H-RINGS

54

Horizon H-RINGS
Χαρακτηριστικά
Features

Κρεμαστές διαφάνειες και ομόκεντροι δίσκοι, δίνουν την αίσθηση απόλυτης συμμετρίας. Αυτή είναι η τεχνολογία του Horizon H-rings.

Hanging transparencies and concentric rings, offer an aesthesis of absolute symmetry.

This is Horizon H-rings technology.

ΚΟΥΦΩΜΑΤΑ ΑΛΟΥΜΙΝΙΟΥ-ΣΥΝΘΕΤΙΚΑ
ΠΑΡΑΔΟΣΙΑΚΑ ΚΑΓΚΕΛΑ

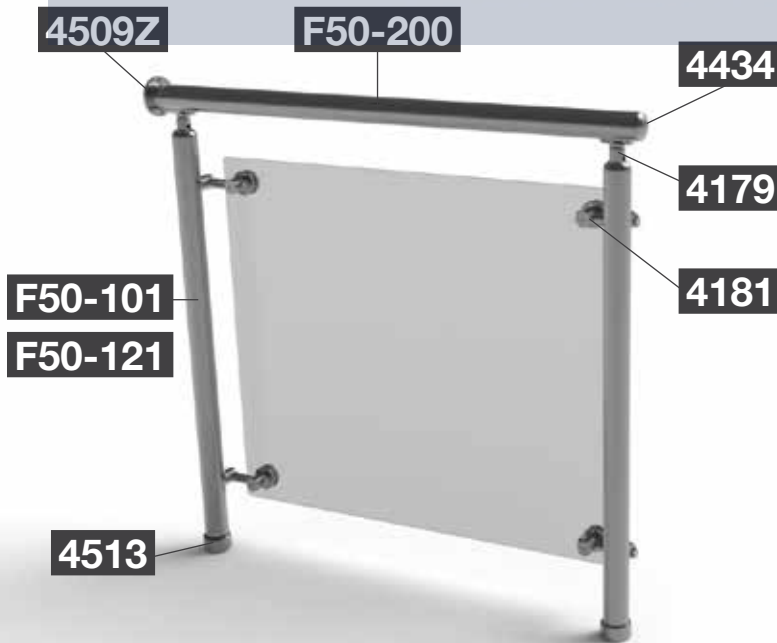

F50-101

Κολώνα στήριξης Ø50
Support column Ø50

F50-121

Καπάκι κολώνας F50-101
Cover for F50-101 column



ΕΛΕΜΕΝΤΩΝΙΟΥ

ΚΟΥΦΩΜΑΤΑ ΑΛΟΥΜΙΝΙΟΥ-ΣΥΝΘΕΤΙΚΑ
ΠΑΡΑΛΑΤΙΑΚΑ ΚΑΓΚΕΛΑ



4179

Στήριγμα κουπαστής
F50-200 - κολώνας F50-101
Support for F50-200
handrail-F50-101 column



4182

Στήριγμα τζαμιού 8-10mm
διπλό κολώνας Ø50
Double glass support 8-10
mm for Ø50 column



4509Z

Αρμοκάλυπτρο κουπαστής
Ø50 με καπάκι
Ø50 Railtop wall cover



4181

Στήριγμα τζαμιού 8-10 mm
μονό κολώνας Ø50
Single glass support 8-10
mm for Ø50 column



4219

Γωνιακός σύνδεσμος 90°
κουπαστών Ø50
Connector 90°
for handrail Ø50



Horizon FRAME

56

Horizon FRAME
Χαρακτηριστικά
Features

Απέραντη θέα και μοντέρνος
σχεδιασμός σε πλήρη αρμονία.

Limitless view and modern
design in absolute accordance.

ΚΟΥΦΩΜΑΤΑ ΑΛΟΥΜΙΝΙΟΥ-ΣΥΝΘΕΤΙΚΑ
ΠΑΡΑΔΟΣΙΑΚΑ ΚΑΓΚΕΛΑ

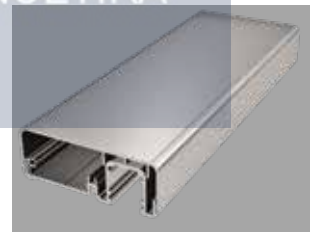

F50-203

Διαιρούμενη κουπαστή 30x80
Handrail 30x80 (dividable)

F50-223

Καπάκι διαιρούμενης κουπαστής F50-203
Cover for dividable handrail F50-203



F50-106

Κολώνα στήριξης 40x40
Support column 40x40

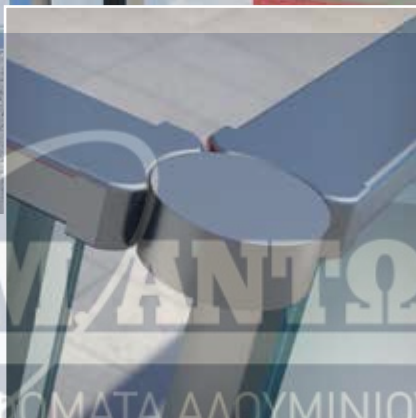

ΕΛ.ΕΜ.ΑΝΤ.ΩΝΙΟΥ

ΚΟΥΦΩΜΑΤΑ ΑΛΟΥΜΙΝΙΟΥ-ΣΥΝΘΕΤΙΚΑ
ΠΑΡΑΔΟΣΙΑΚΑ ΚΑΓΚΕΛΑ

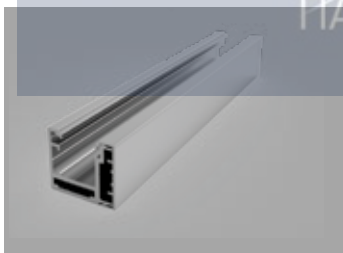

F50-319

Οδηγός τζαμιού 10-12 mm
Guide for glass 10-12 mm

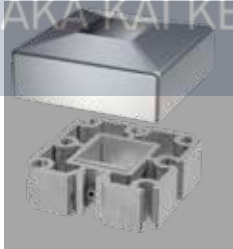

4122

Πέλαμα στήριξης για κολώνα 40x40
Support foot for 40x40 column

F50-3K19

Καπάκι οδηγού
Rail cover



4477

Τάπα οδηγού F50-319
End cap for F50-319 guide

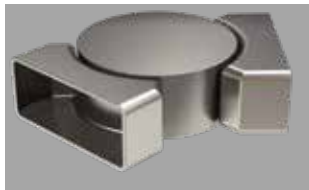

4332

Σύνδεσμος μεταβλητής γωνίας
κουπαστής F50-201/203
Adjustable corner connector for
F50-201/203 railtop



Horizon BLADE

58

Horizon BLADE
Χαρακτηριστικά
Features

Συνδυασμός διπλής κολώνας με στηρίγματα τζαμιού που συνθέτουν ένα αέρινο σύνολο.

Combination of specially designed double column with glass supports for a delicate result.

ΚΟΥΦΩΜΑΤΑ ΑΛΟΥΜΙΝΙΟΥ-ΣΥΝΘΕΤΙΚΑ
ΠΑΡΑΔΟΣΙΑΚΑ ΚΑΓΚΕΛΑ



F50-108

Προφίλ κολώνας Blade
Blade column



F50-200

Κουπαστή Ø50
Ø50 Railtop

Το σύστημα διατίθεται και με έτοιμη μονταρισμένη κολώνα σε τρία διαφορετικά ύψη 50, 90, 100 cm.



ΕΛ.ΕΜ.ΑΝΤΩΝΙΟΥ

ΚΟΥΦΩΜΑΤΑ ΑΛΟΥΜΙΝΙΟΥ-ΣΥΝΘΕΤΙΚΑ ΠΑΡΑΔΟΣΙΑΚΑ ΚΑΓΚΕΛΑ

59
Horizon BLADE
Χαρακτηριστικά
Features



4620-310

Στήριγμα κουπαστής
Ø50 - κολώνας BLADE
Support for handrail Ø50 -
BLADE column



4146

Στήριγμα τζαμιού 8-10 mm
μονό κολώνας BLADE
Single glass support 8-10 mm
for BLADE column



4620-320

Πέλαμα στήριξης κολώνας F50-108
Support foot for F50-108 Column



4147

Στήριγμα τζαμιού 8-10 mm
διπλό κολώνας BLADE
Double glass support 8-10 mm
for BLADE column

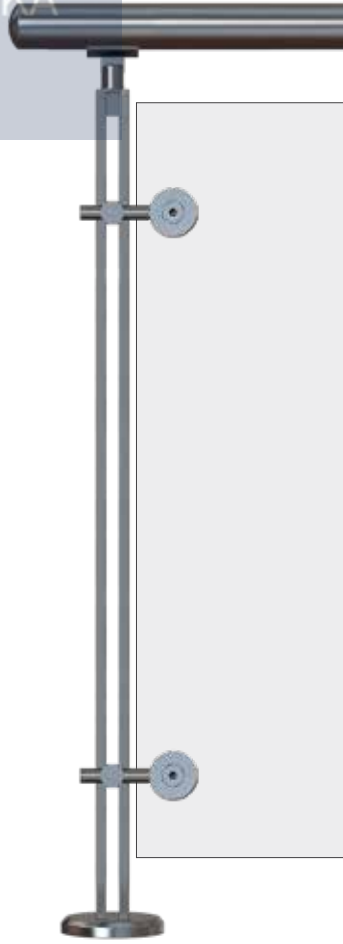



Vertical

60

Vertical
Χαρακτηριστικά
Features

Όπου το μοντέρνο συναντά το κλασικό. Απλά αφεθείτε στον δυναμικό συνδυασμό του!

Where the modern meets the classic. Simply enjoy the dynamic combination!

ΚΟΥΦΩΜΑΤΑ ΑΛΟΥΜΙΝΙΟΥ-ΣΥΝΘΕΤΙΚΑ
ΠΑΡΑΔΟΣΙΑΚΑ ΚΑΓΚΕΛΑ

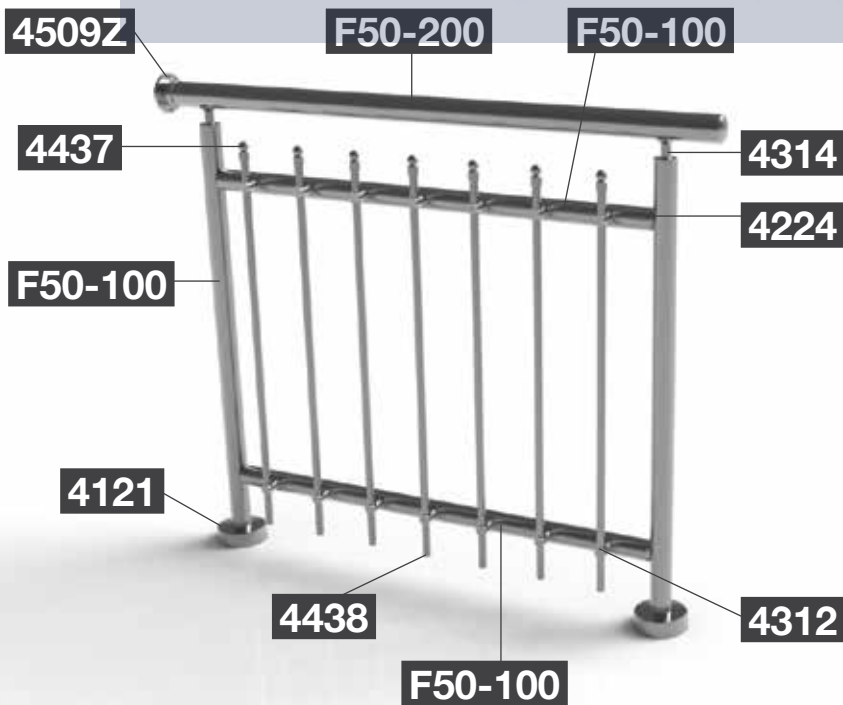

F50-300

Προφίλ Ø16x1.3
Profile Ø16X1.3



F50-100

Κολώνα στήριξης Ø42
Support column Ø42



Ε. Μ. ΑΝΤΩΝΙΟΥ

ΚΟΥΦΟΜΑΤΑ ΑΛΟΥΜΙΝΙΟΥ-ΣΥΝΘΕΤΙΚΑ
ΠΑΡΑΔΟΣΙΑΚΑ ΚΑΓΚΕΛΑ

61

Vertical
Χαρακτηριστικά
Features



4312

Σύνδεσμος κολώνας
F50-100 με προφίλ Ø16
Connector for F50-100
column with guide Ø16



4224

Σύνδεσμος
κολώνας-κολώνας F50-100
Connector for column
with column F50-100

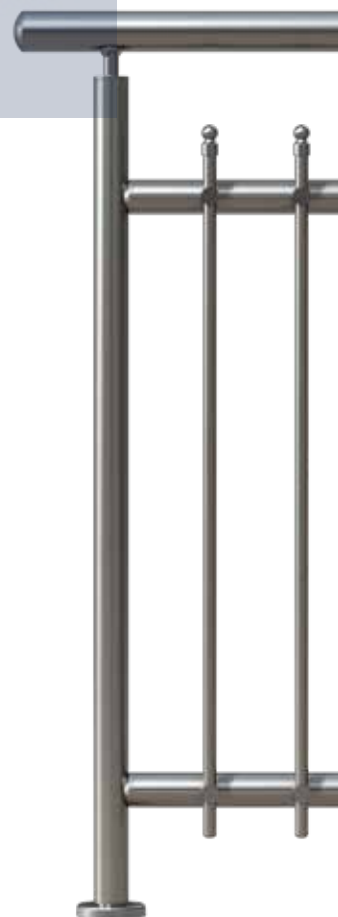

Vertical-R

Μια ακόμη εναλλακτική πρόταση για τους λάτρεις του κλασσικού. Διακριτική πολυτέλεια σε λιτές γραμμές.

One more alternative solution for the lovers of classic designs. Delicate luxury in fine lines.

62

Vertical-R
Χαρακτηριστικά
Features

ΚΟΥΦΩΜΑΤΑ ΑΛΟΥΜΙΝΙΟΥ-ΣΥΝΘΕΤΙΚΑ
ΠΑΡΑΛΛΟΛΟΓΙΑΚΑ ΚΑΓΚΕΛΑ



F50-306

Οδηγός διάτρητος Ø26
Perforated guide Ø26



F50-303

Προφίλ Ø16
με υποδοχή για βίδα
Profile Ø16 with screw hole



ΕΛ.ΕΥ. ΑΝΤΩΝΙΟΥ

ΚΟΥΦΩΜΑΤΑ ΑΛΟΥΜΙΝΙΟΥ-ΣΥΝΘΕΤΙΚΑ
ΠΑΡΑΔΟΣΙΑΚΑ ΚΑΓΚΕΛΑ

63

Vertical-R
Χαρακτηριστικά
Features



4314

Σύνδεσμος κουπαστής
Ø50 κολώνας Ø42

Connector for handrail
Ø50 with column Ø42



4618

Ροζέτα για προφίλ Ø16
Glass rosette for profile Ø16



4231

Σύνδεσμος 90°
για κουπαστή Ø50

Connector 90°
for handrail Ø50



4225

Σύνδεσμος κολώνας F50-100
με προφίλ Ø26

Connector for F50-100
column with profile Ø26



4252

Σύνδεσμος κολώνας
F50-100 με προφίλ Ø26

Connector for F50-100
Column with profile Ø26





Vertical-D

64

Vertical-D
Χαρακτηριστικά
Features

Να πως οι όμορφες και έξυπνες παραδοσιακές λύσεις στα κάγκελα, μπορούν να εξυπηρετήσουν τις ανάγκες του σήμερα.

Here's how beautiful and smart traditional railing solutions can satisfy today's needs.

ΚΟΥΦΩΜΑΤΑ ΑΛΟΥΜΙΝΙΟΥ-ΣΥΝΘΕΤΙΚΑ
ΠΑΡΑΔΟΣΙΑΚΑ ΚΑΓΚΕΛΑ

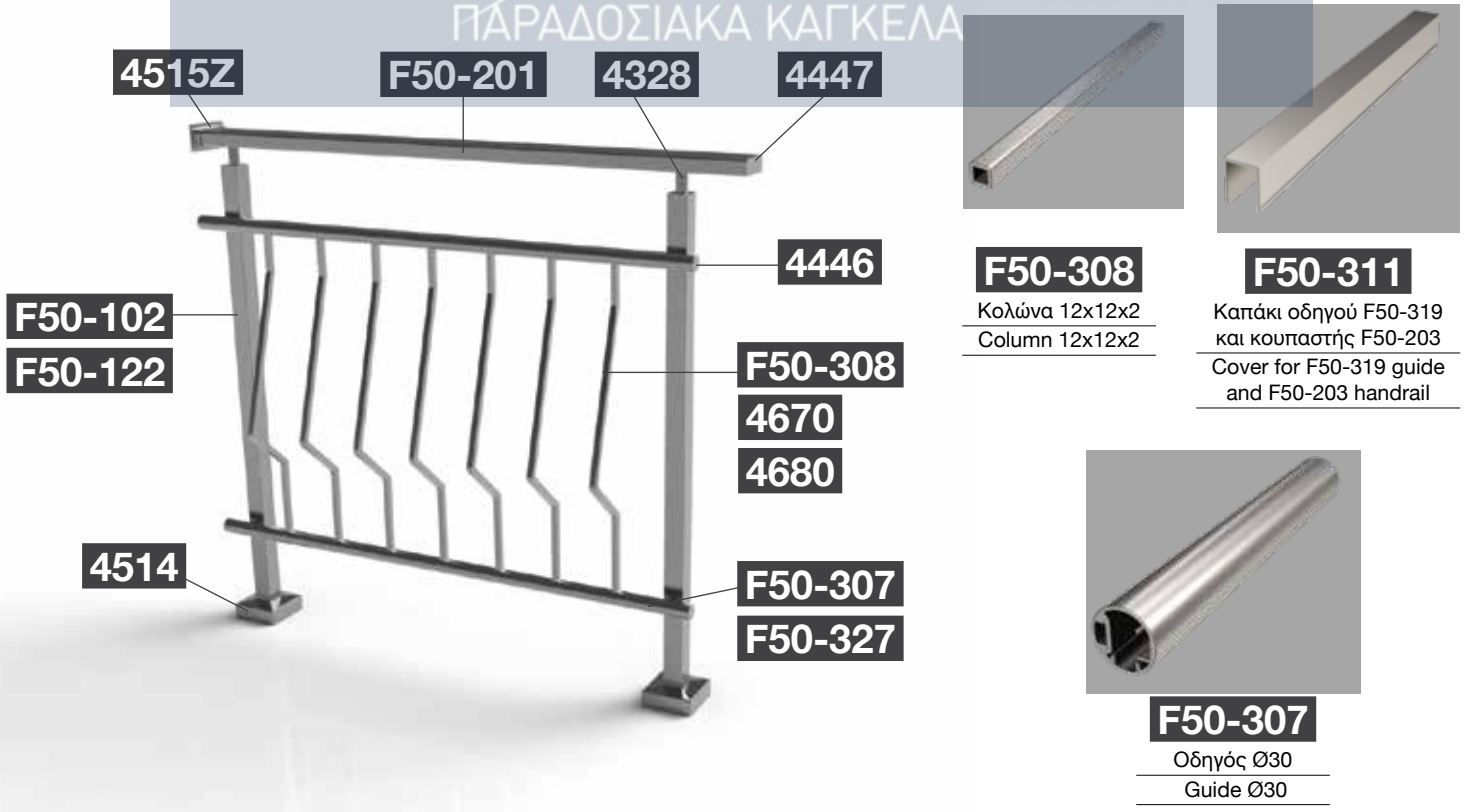

4515Z

F50-201

4328

4447



F50-308

Κολώνα 12x12x2
Column 12x12x2

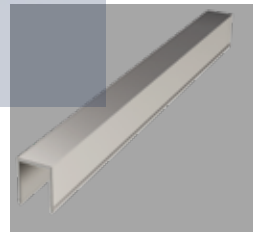

F50-311

Καπάκι οδηγού F50-319
και κουπαστής F50-203
Cover for F50-319 guide
and F50-203 handrail

F50-102

F50-122

4446

F50-308

4670

4680

4514

F50-307

F50-327



F50-307

Οδηγός Ø30
Guide Ø30



ANTΩΝΙΟΥ

ΚΟΥΦΩΜΑΤΑ ΑΛΟΥΜΙΝΙΟΥ-ΣΥΝΘΕΤΙΚΑ
ΠΑΡΑΔΟΣΙΑΚΑ ΚΑΓΚΕΛΑ

65

Vertical-D
Χαρακτηριστικά
Features



4328

Στήριγμα κολώνας F50-102
με κουπαστή F50-201
Support for F50-102 column
with F50-201 handrail



4240

Σύνδεσμος οδηγού F50-307
με κολώνα F50-102
Connector for F50-307
guide with F50-102 column

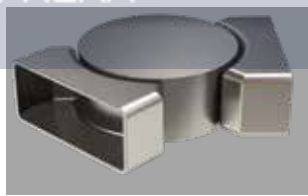

4332

Σύνδεσμος μεταβλητής γωνίας
κουπαστής F50-201/203
Adjustable corner connector for
F50-201/203 railtop



4514

Αρμοκάλυπτρο κολώνας F50-102
Wall cover for F50-102 column



4515

Αρμοκάλυπτρο
κουπαστής F50-201/203
Wall cover for
F50-201/203 handrail

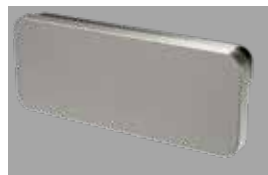

4447

Τάπα κουπαστής F50-201
End cap for F50-201 handrail



Vertical-Q

Έξυπνο συνταίριασμα παραδοσιακού και μοντέρνου. Ένα κλασικό κάγκελο σε λιτές γραμμές.

Smart match of traditional and modern. A classic railing in simple lines.

66

Vertical-Q
Χαρακτηριστικά
Features

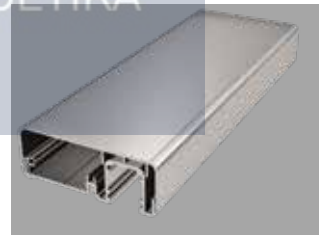

F50-203

Διαιρούμενη κουπαστή 30x80
Handrail 30x80 (dividable)

F50-223

Καπάκι διαιρούμενης κουπαστής F50-203
Cover for dividable handrail F50-203



F50-106

Κολώνα στήριξης 40x40
Support column 40x40



F50-319

Οδηγός τζαμιού 10-12 mm
Guide for glass 10-12 mm

ΕΜ. ΑΝΤΩΝΙΟΥ

ΚΟΥΦΟΜΑΤΑ ΑΛΟΥΜΙΝΙΟΥ-ΣΥΝΘΕΤΙΚΑ
ΠΑΡΑΔΟΣΙΑΚΑ ΚΑΓΚΕΛΑ



F50-311

Καπάκι οδηγού F50-319
και κουπαστής F50-203
Cover for F50-319 guide
and F50-203 handrail

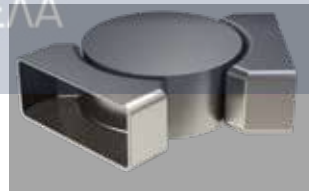

4332

Σύνδεσμος μεταβλητής γωνίας
κουπαστής F50-201/203
Adjustable corner connector for
F50-201/203 railtop

F50-3K19

Καπάκι οδηγού
Rail cover



4451

Τάπα κουπαστής F50-203
F50-203 Railtop end cover

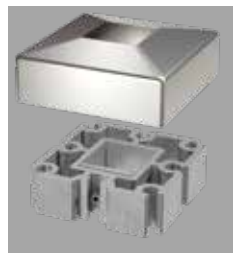

4122

Πέλμα στήριξης για κολώνα 40x40
Support foot for 40x40 column





Slim Line

68

Slim Line
Χαρακτηριστικά
Features

Η έκδοση Slim Line διαθέτει μια πιο μινιμαλιστική συμμετρική εμφάνιση που ενσωματώνεται με ευκολία σε κάθε αρχιτεκτονικό σχεδιασμό.

Slim Line edition features a more minimalist symmetrical look incorporated in every architectural design.

ΚΟΥΦΩΜΑΤΑ ΑΛΟΥΜΙΝΙΟΥ-ΣΥΝΘΕΤΙΚΑ ΠΑΡΑΔΟΣΙΑΚΑ ΚΑΓΚΕΛΑ



F50-209

Κουπαστή Ø40
Handrail Ø40



F50-100

Κολώνα στήριξης Ø42
Support column Ø42



ΕΛΕΥΘΕΡΑΝΤΩΝΙΟΥ

ΚΟΥΦΩΜΑΤΑ ΑΛΟΥΜΙΝΙΟΥ-ΣΥΝΘΕΤΙΚΑ
ΠΑΡΑΔΟΣΙΑΚΑ ΚΑΓΚΕΛΑ

69

Slim Line
Χαρακτηριστικά
Features



F50-300

Προφίλ Ø16x1.3
Profile Ø16x1.3



4367

Σύνδεσμος μεταβλητής
γωνίας κουπαστής Ø40
Adjustable corner connector
for handrail Ø40



4112

Εξωτερικό πέδιλο στήριξης
για κολώνα Ø42
External support foot
for Ø42 column



4368

Στήριγμα κουπαστής Ø40
με κολώνα Ø42 mm
Support for handrail Ø40 -
column Ø42 (stairs)



4437

Τελείωμα για προφίλ Ø16
End cover for profile Ø16



4312

Σύνδεσμος κολώνας
F50-100 με προφίλ Ø16
Connector for F50-100
column with guide Ø16

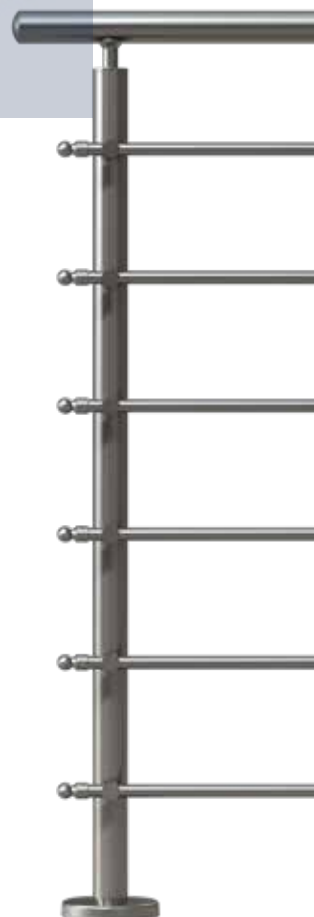



ΕΛ.ΕΜ.ΑΝΤΩΝΙΟΥ

ΚΟΥΦΩΜΑΤΑ ΑΛΟΥΜΙΝΙΟΥ-ΣΥΝΘΕΤΙΚΑ
ΠΑΡΑΔΟΣΙΑΚΑ ΚΑΓΚΕΛΑ

Classic European

Τα Classic European είναι μια καθιερωμένη λύση γυάλινου κάγκελου κυρίως για εφαρμογές όπου δεν υπάρχουν διαθέσιμα μπαλκόνια.

Classic European is an established glass railing solution, offering timeless balustrades to commercial or residential buildings where no balconies are available.

ΕΛΕΜ. ΑΝΤΩΝΙΟΥ

ΚΟΥΦΩΜΑΤΑ ΑΛΟΥΜΙΝΙΟΥ-ΖΙΝΚΕΤΙΚΑ
ΠΑΡΑΔΟΣΙΑΚΑ ΚΑΓΚΕΛΑ

Classic European

72

Classic European
Χαρακτηριστικά
Features

Τα Classic European κάγκελα διακρίνονται για την διαχρονική κομψότητα και αξιόπιστη ασφάλεια ενώ ταιριάζουν απόλυτα στις σύγχρονες ανάγκες του τελικού χρήστη.

Distinguished by timeless elegance and reliable safety, Classic European railings perfectly match the contemporary needs of the end user.

ΚΟΥΦΩΜΑΤΑ ΑΛΟΥΜΙΝΙΟΥ-ΣΥΝΘΕΤΙΚΑ
ΓΙΑΡΑΔΟΣΙΑΚΑ ΚΑΓΚΕΛΑ

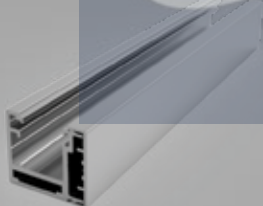

F50-319

Οδηγός τζαμιού 10-12 mm
Guide for glass 10-12 mm

F50-3K19

Καπάκι οδηγού
Rail cover



4971

Καλίμπρα τρυπήματος
οδηγού F50-319
Holes calibre
for F50-319

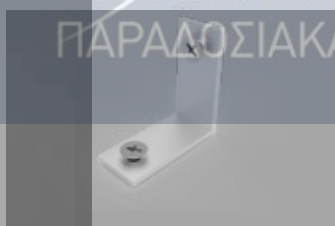

4259

Γωνία σύνδεσης
οδηγού F50-319
Connector for
F50-319 guide



4477

Τάπα οδηγού F50-319
End cap for F50-319 guide



4281

Ευθεία σύνδεσης
οδηγού F50-319
Linear connector for
F50-319 guide

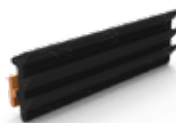

E4912

Λάστιχο σφήνα τύπου οδηγού
F50-319 για τζάμι 10 mm
F50-319 rail gasket
for 10 mm glass



4478

Τάπα οδηγού F50-319 (σκιστή)
End cap for F50-319 guide
(perforated)



US530-1/2/3PRM

Λάστιχο σφήνα οδηγού
F50-319/203 για τζάμι 12 mm
F50-319/203 rail
gasket for 12 mm glass



ΕΛ.ΕΜ. ΑΝΤΩΝΙΟΥ

ΚΟΥΦΩΜΑΤΑ ΑΛΟΥΜΙΝΙΟΥ-ΣΥΝΘΕΤΙΚΑ
ΠΑΡΑΔΟΣΙΑΚΑ ΚΑΓΚΕΛΑ

73

Classic European
Χαρακτηριστικά
Features

Τοποθετείται πλευρικά, σταθερό είτε στον τοίχο είτε στο πλαίσιο, χωρίς ορατά σημεία στερέωσης, με την επιλογή κάτω οδηγού ή/και με το γυαλί να επεκτείνεται πάνω από το πλαίσιο.

The Classic European is placed side-mounted, fixed either on the wall or the frame, with no visible bolts and wall fixings, with the choice of a bottom rail and/or the glass extended over the frame.

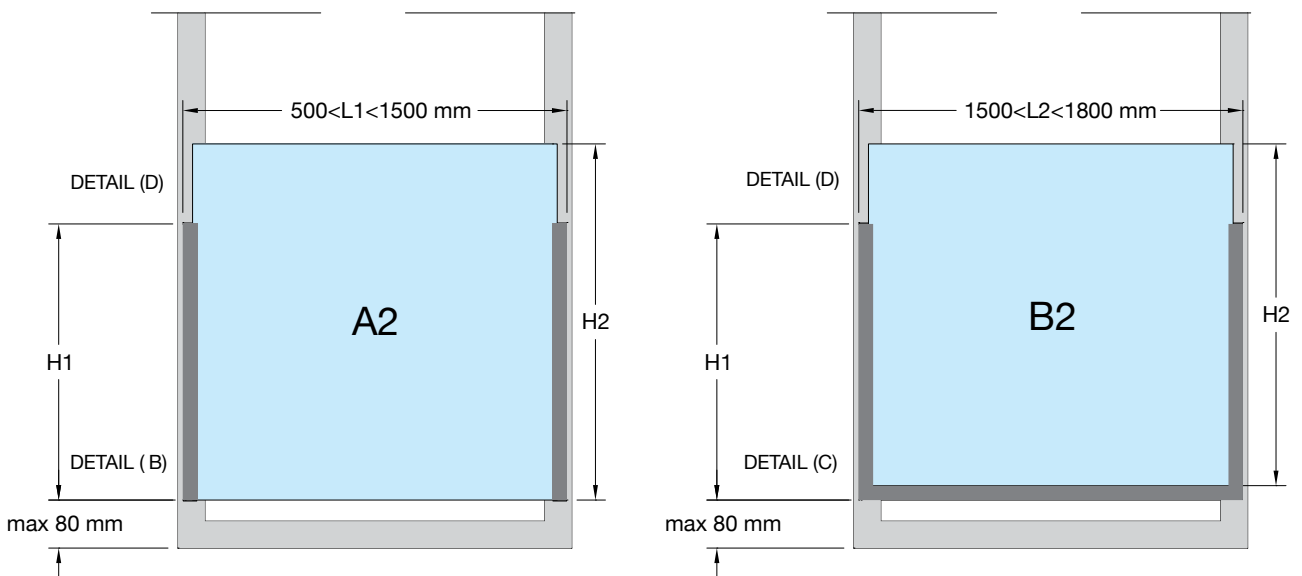
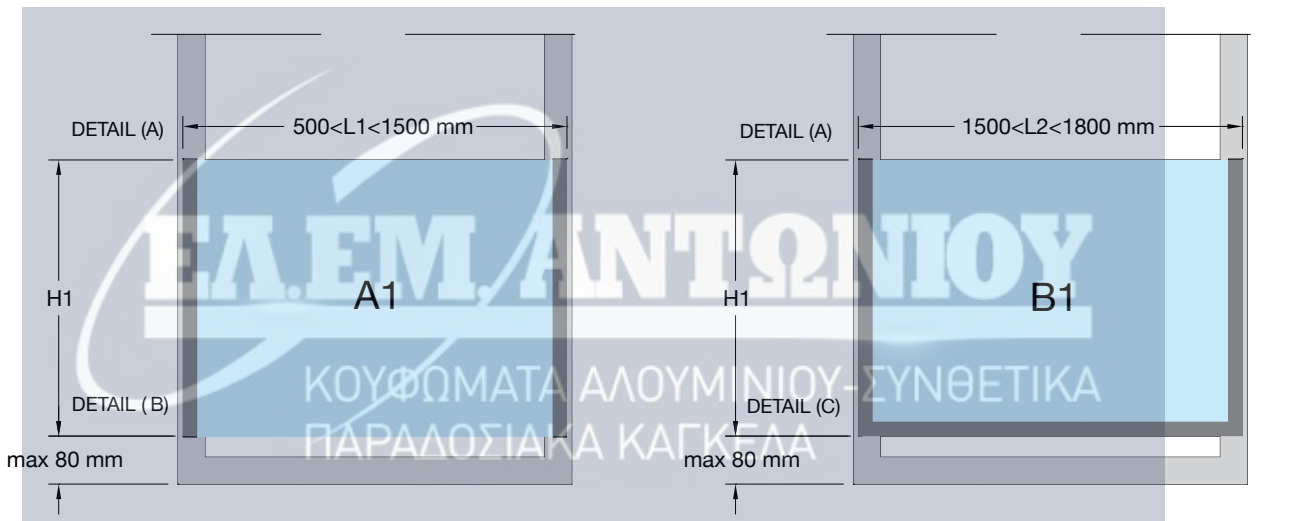

$400 < H1 \leq 1200 \text{ mm}$
 $500 < L1 \leq 1500 \text{ mm}$

$1200 \text{ mm} < H2 \leq 1500 \text{ mm}$
 $1500 \text{ mm} < L2 \leq 1800 \text{ mm}$

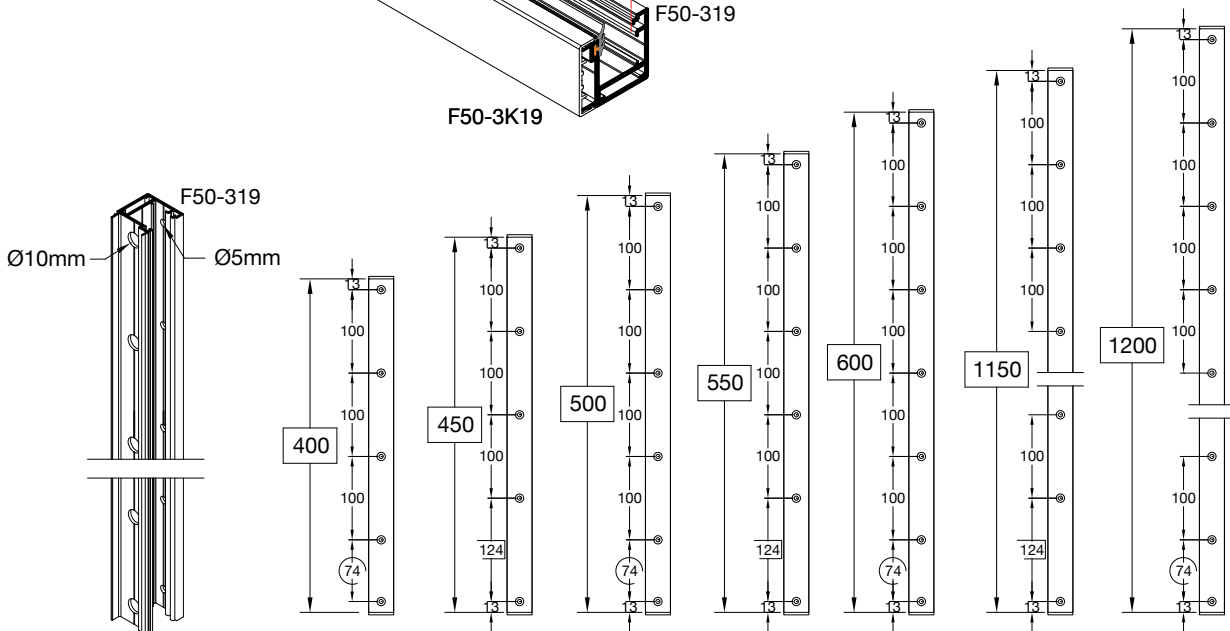
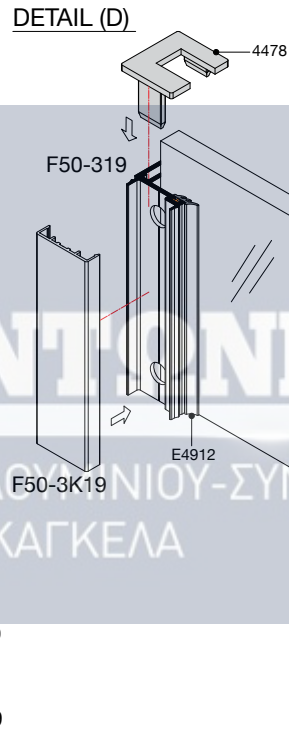
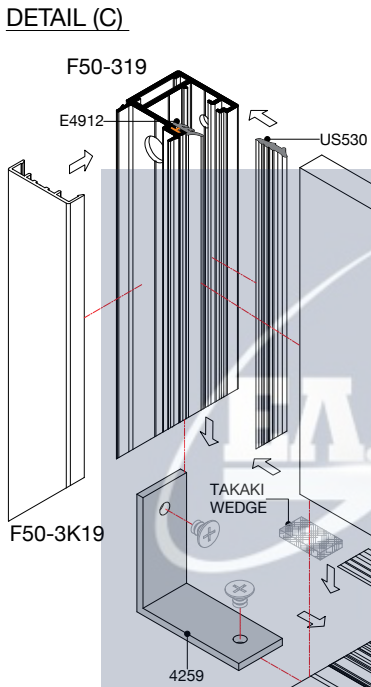
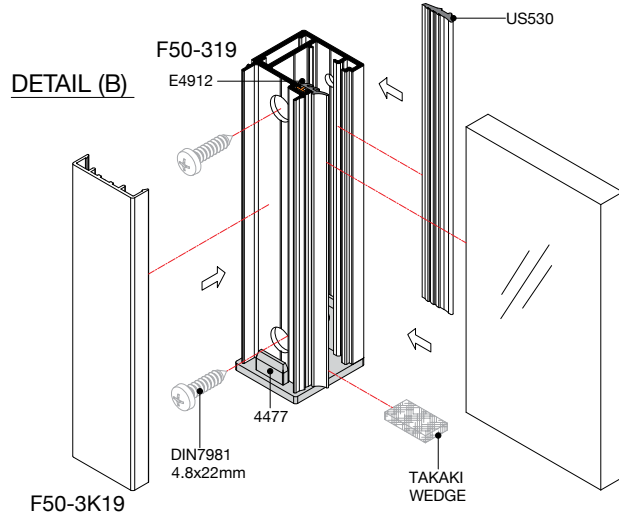
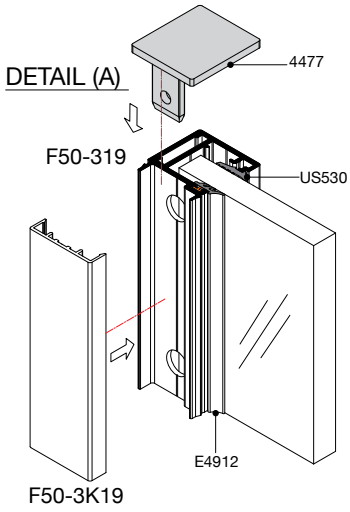

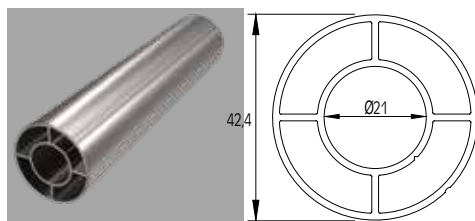

ΚΟΛΩΝΑ ΣΤΗΡΙΞΗΣ Ø42
SUPPORT COLUMN Ø42

Κωδ. / Code	F50-100
Βάρος / Weight	1025 gr/m



ΚΟΛΩΝΑ ΣΤΗΡΙΞΗΣ Ø50 / ΚΟΥΠΑΣΤΗ ΒΑΡΕΩΣ ΤΥΠΟΥ Ø50
SUPPORT COLUMN Ø50 / HEAVY DUTY HANDRAIL Ø50

Κωδ. / Code	F50-101
Βάρος / Weight	1915 gr/m

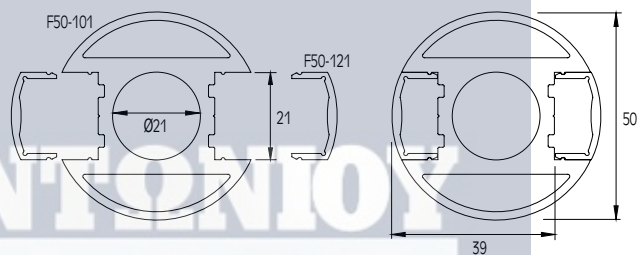

ΚΑΠΑΚΙ ΓΙΑ ΚΟΛΩΝΑ/ΚΟΥΠΑΣΤΗ F50-101
COVER FOR COLUMN/HANDRAIL F50-101

Κωδ. / Code	F50-121
Βάρος / Weight	152 gr/m



ΚΟΛΩΝΑ ΣΤΗΡΙΞΗΣ 40x40
SUPPORT COLUMN 40x40

Κωδ. / Code	F50-102
Βάρος / Weight	1153 gr/m

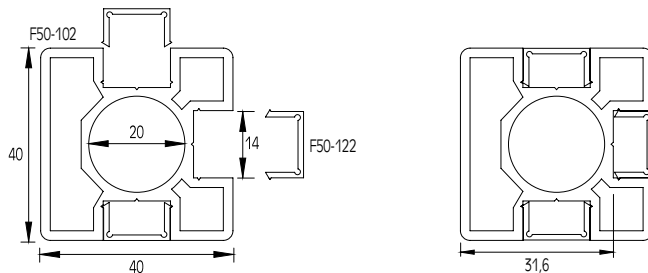

ΚΑΠΑΚΙ ΚΟΛΩΝΑΣ F50-102
COVER FOR F50-102 COLUMN

Κωδ. / Code	F50-122
Βάρος / Weight	86 gr/m



**ΚΟΛΩΝΑ ΣΤΗΡΙΞΗΣ Ø42
SUPPORT COLUMN Ø42**

Κωδ. / Code	F50-103
Βάρος / Weight	980 gr/m

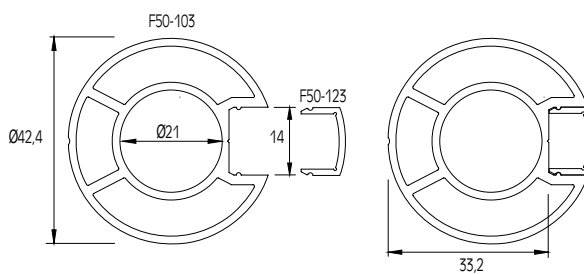

**ΚΑΠΑΚΙ ΚΟΛΩΝΑΣ F50-103
COVER FOR F50-103 COLUMN**

Κωδ. / Code	F50-123
Βάρος / Weight	90 gr/m

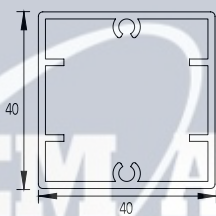

**ΚΟΛΩΝΑ ΣΤΗΡΙΞΗΣ 40x40
SUPPORT COLUMN 40x40**

Κωδ. / Code	F50-106
Βάρος / Weight	794 gr/m

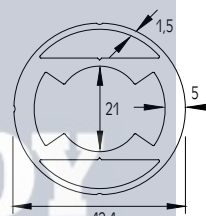
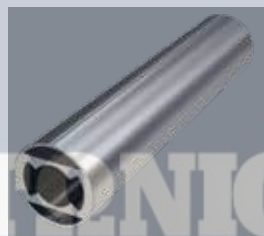

**ΚΟΛΩΝΑ ΣΤΗΡΙΞΗΣ Ø42 ΕΝΙΣΧΥΜΕΝΗ
SUPPORT COLUMN Ø42 (HEAVY-DUTY)**

Κωδ. / Code	F50-107
Βάρος / Weight	1647 gr/m

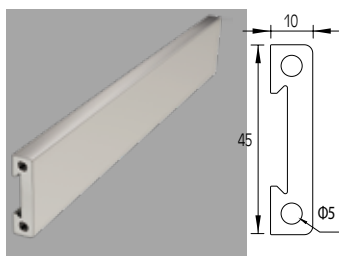

**ΠΡΟΦΙΛ ΚΟΛΩΝΑΣ BLADE
BLADE COLUMN**

Κωδ. / Code	F50-108
Βάρος / Weight	851 gr/m

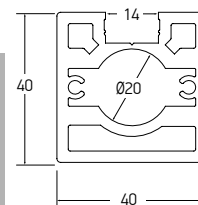

**ΚΟΛΩΝΑ ΣΤΗΡΙΞΗΣ 40x40 ΧΩΡΙΣ ΚΑΠΑΚΙ
SUPPORT COLUMN 40x40 (NO CAP)**

Κωδ. / Code	F50-109
Βάρος / Weight	1968 gr/m

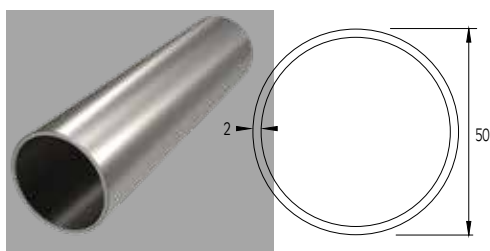

ΚΟΥΠΑΣΤΗ Ø50 HANDRAIL Ø50	
Κωδ. / Code	F50-200
Βάρος / Weight	815 gr/m

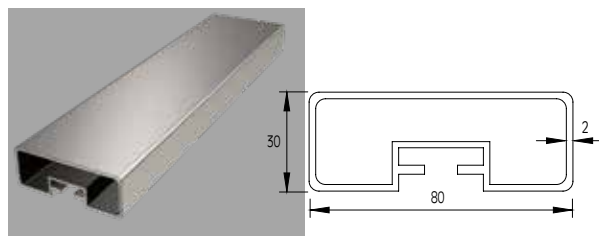

ΚΟΥΠΑΣΤΗ 30x80 HANDRAIL 30x80	
Κωδ. / Code	F50-201
Βάρος / Weight	1350 gr/m

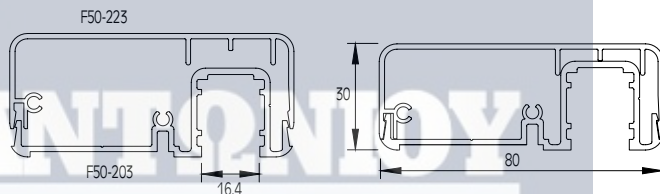
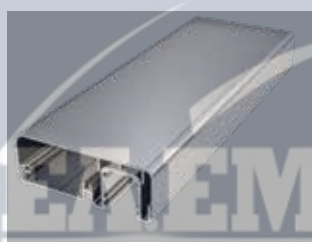

ΔΙΑΙΡΟΥΜΕΝΗ ΚΟΥΠΑΣΤΗ 30x80 DIVIDABLE HANDRAIL 30x80	
Κωδ. / Code	F50-203
Βάρος / Weight	740 gr/m

ΚΑΠΑΚΙ ΔΙΑΙΡΟΥΜΕΝΗΣ ΚΟΥΠΑΣΤΗΣ F50-203 COVER FOR DIVIDABLE HANDRAIL F50-203	
Κωδ. / Code	F50-223
Βάρος / Weight	610 gr/m

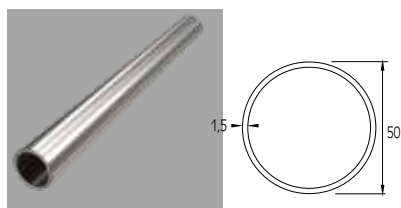

ΚΟΥΠΑΣΤΗ Ø50 HANDRAIL Ø50	
Κωδ. / Code	F50-205
Βάρος / Weight	617 gr/m

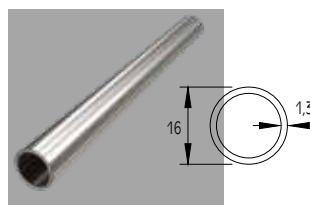

ΠΡΟΦΙΛ Ø16x1,3 PROFILE Ø16x1.3	
Κωδ. / Code	F50-300
Βάρος / Weight	162 gr/m

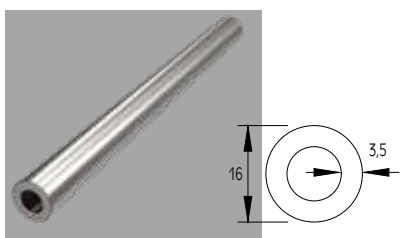

ΠΡΟΦΙΛ Ø16x3,5
PROFILE Ø16x3.5

Κωδ. / Code	F50-301
Βάρος / Weight	370 gr/m

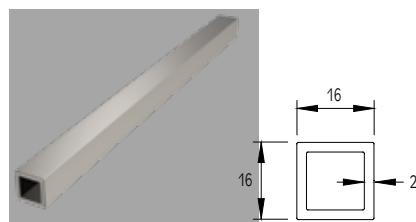

ΚΑΡΕ 16x16x2
SQUARE 16x16x2

Κωδ. / Code	F50-302
Βάρος / Weight	302 gr/m



ΠΡΟΦΙΛ Ø16 ΜΕ ΥΠΟΔΟΧΗ ΓΙΑ ΒΙΔΑ
PROFILE Ø16 WITH SCREW HOLE

Κωδ. / Code	F50-303
Βάρος / Weight	262 gr/m

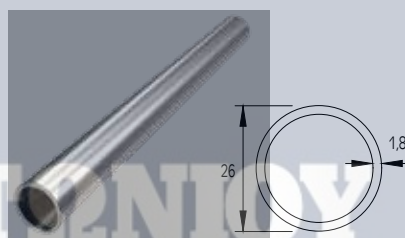

ΠΡΟΦΙΛ Ø26
PROFILE Ø26x1.8

Κωδ. / Code	F50-304
Βάρος / Weight	370 gr/m

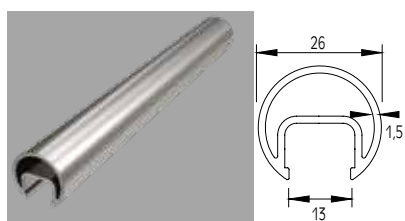

ΟΔΗΓΟΣ ΓΙΑ ΤΖΑΜΙ
GUIDE FOR GLASS

Κωδ. / Code	F50-305
Βάρος / Weight	394 gr/m

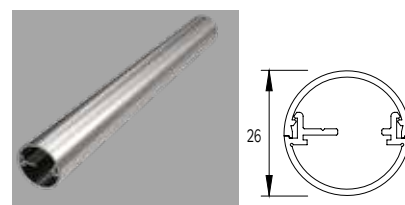

ΟΔΗΓΟΣ ΔΙΑΤΡΗΤΟΣ Ø26
PERFORATED GUIDE Ø26

Κωδ. / Code	F50-306
Βάρος / Weight	368 gr/m



ΟΔΗΓΟΣ Ø30 GUIDE Ø30	
Κωδ. / Code	F50-307
Βάρος / Weight	442 gr/m

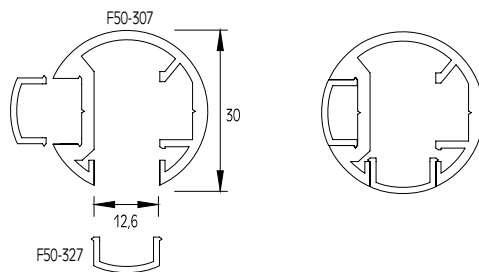

ΚΑΠΑΚΙ ΟΔΗΓΟΥ Ø30 COVER FOR GUIDE Ø30	
Κωδ. / Code	F50-327
Βάρος / Weight	68 gr/m



ΠΡΟΦΙΛ 12x12x2 PROFILE 12x12x2	
Κωδ. / Code	F50-308
Βάρος / Weight	215 gr/m



ΚΑΠΑΚΙ ΟΔΗΓΟΥ F50-319 & ΚΟΥΠΑΣΤΗΣ F50-203 COVER FOR F50-319 GUIDE AND F50-203 HANDRAIL	
Κωδ. / Code	F50-311
Βάρος / Weight	176 gr/m

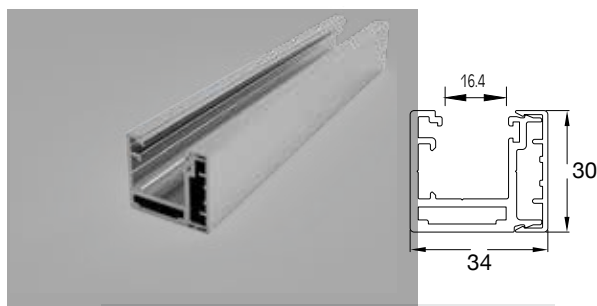

ΟΔΗΓΟΣ ΤΖΑΜΙΟΥ 10-12mm GUIDE FOR GLASS 10-12mm	
Κωδ. / Code	F50-319
Βάρος / Weight	687 gr/m

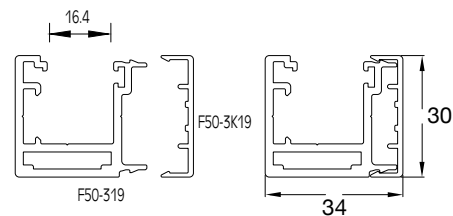

ΚΑΠΑΚΙ ΟΔΗΓΟΥ F50-319 COVER FOR F50-319 GUIDE	
Κωδ. / Code	F50-3K19
Βάρος / Weight	160 gr/m

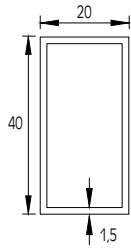

ΠΡΟΦΙΛ 40x20
PROFILE 40x20

Κωδ. / Code	59-009
Βάρος / Weight	462 gr/m

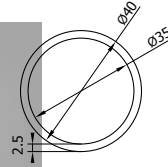

ΚΟΥΠΑΣΤΗ Ø40
HANDRAIL Ø40

Κωδ. / Code	F50-209
Βάρος / Weight	800 gr/m

ΕΛ.ΕΜ.ΑΝΤΩΝΙΟΥ
ΚΟΥΦΩΜΑΤΑ ΑΛΟΥΜΙΝΙΟΥ-ΣΥΝΘΕΤΙΚΑ
ΠΑΡΑΔΟΣΙΑΚΑ ΚΑΓΚΕΛΑ

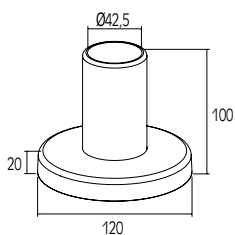

ΕΞΩΤΕΡΙΚΟ ΠΕΛΑΜΑ ΣΤΗΡΙΞΗΣ ΓΙΑ ΚΟΛΩΝΑ Ø42
EXTERNAL SUPPORT FOOT FOR Ø42 COLUMN

Κωδ. / Code **4112**

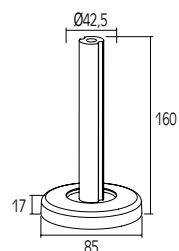

ΠΕΛΑΜΑ ΣΤΗΡΙΞΗΣ ΓΙΑ ΚΟΛΩΝΑ Ø42
SUPPORT FOOT FOR Ø42 COLUMN

Κωδ. / Code **4115**

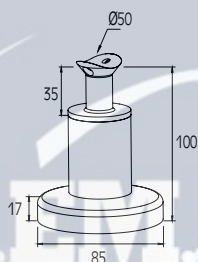

ΣΤΗΡΙΓΜΑ ΚΟΥΠΑΣΤΗΣ F50-200
SUPPORT FOR F50-200 HANDRAIL

Κωδ. / Code **4116**

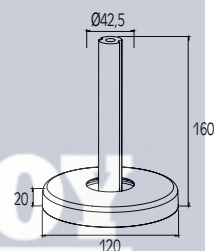

ΠΕΛΑΜΑ ΣΤΗΡΙΞΗΣ ΓΙΑ ΚΟΛΩΝΑ Ø42
SUPPORT FOOT FOR Ø42 COLUMN

Κωδ. / Code **4117**

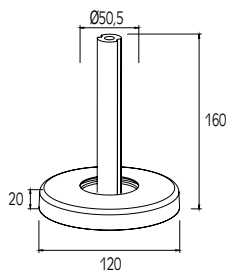

ΠΕΛΑΜΑ ΣΤΗΡΙΞΗΣ ΓΙΑ ΚΟΛΩΝΑ Ø50
SUPPORT FOOT FOR Ø50 COLUMN

Κωδ. / Code **4119**

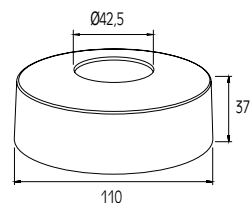
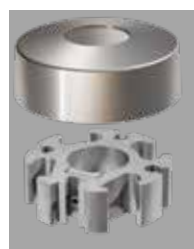

ΠΕΛΑΜΑ ΣΤΗΡΙΞΗΣ ΓΙΑ ΚΟΛΩΝΑ Ø42
SUPPORT FOOT FOR Ø42 COLUMN

Κωδ. / Code **4121**

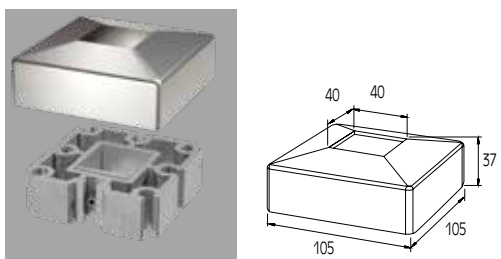

ΠΕΛΜΑ ΣΤΗΡΙΞΗΣ ΓΙΑ ΚΟΛΩΝΑ 40x40
SUPPORT FOOT FOR 40x40 COLUMN

Κωδ. / Code

4122

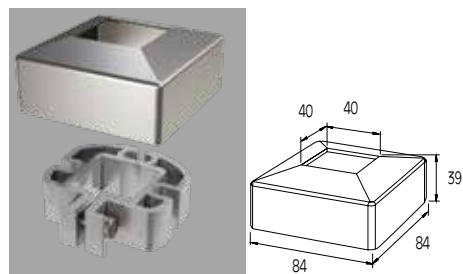

ΠΕΛΜΑ ΣΤΗΡΙΞΗΣ ΓΙΑ ΚΟΛΩΝΑ 40x40
SUPPORT FOOT FOR 40x40 COLUMN

Κωδ. / Code

4124

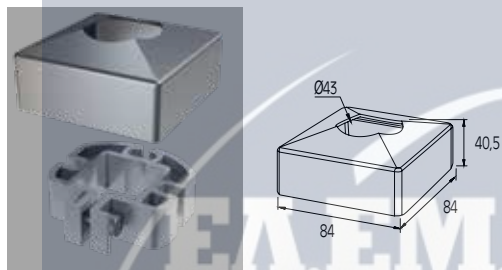

ΠΕΛΜΑ ΣΤΗΡΙΞΗΣ ΓΙΑ ΚΟΛΩΝΑ Ø42
SUPPORT FOOT FOR Ø42 COLUMN

Κωδ. / Code

4126

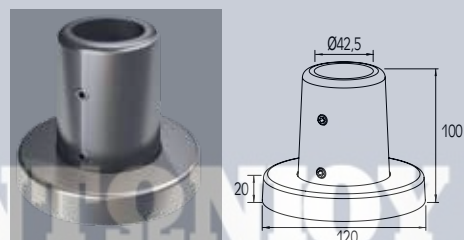

ΠΕΛΜΑ ΣΤΗΡΙΞΗΣ ΓΙΑ ΚΟΛΩΝΑ Ø42 ΒΑΡΕΩΣ ΤΥΠΟΥ
HEAVY DUTY SUPPORT FOOT FOR Ø42 COLUMN

Κωδ. / Code

4127

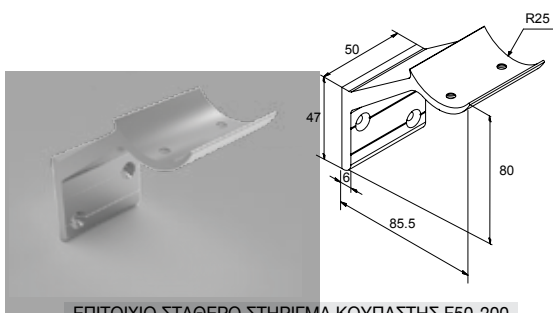

ΕΠΙΤΟΙΧΙΟ ΣΤΑΘΕΡΟ ΣΤΗΡΙΓΜΑ ΚΟΥΓΠΑΣΤΗΣ F50-200
FIXED WALL SUPPORT FOR F50-200 HANDRAIL

Κωδ. / Code

4134

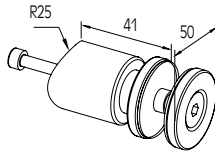

ΣΤΗΡΙΓΜΑ ΤΖΑΜΙΟΥ ΜΟΝΟ 8-10mm ΓΙΑ ΚΟΛΩΝΑ F50-101
SINGLE GLASS SUPPORT 8-10mm FOR F50-101 COLUMN
Κωδ. / Code **4137**

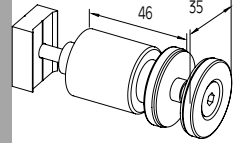

ΣΤΗΡΙΓΜΑ ΤΖΑΜΙΟΥ ΜΟΝΟ 8-10mm ΓΙΑ ΚΟΛΩΝΑ BLADE
SINGLE GLASS SUPPORT 8-10mm FOR BLADE COLUMN
Κωδ. / Code **4138**

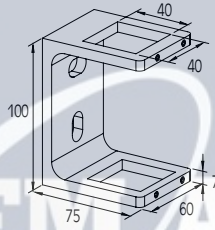
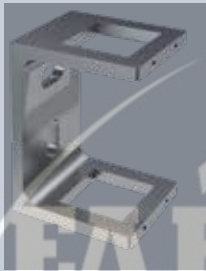

ΕΞΩΤΕΡΙΚΟ ΣΤΗΡΙΓΜΑ ΚΟΛΩΝΑΣ 40x40
EXTERNAL SUPPORT FOR 40x40 COLUMN
Κωδ. / Code **4139**

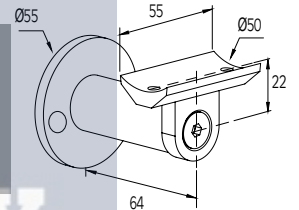
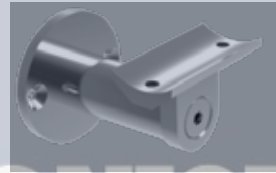

ΕΠΙΤΟΙΧΙΟ ΣΤΗΡΙΓΜΑ ΚΟΥΠΑΣΤΗΣ F50-200
WALL SUPPORT FOR F50-200 HANDRAIL
Κωδ. / Code **4140**

ΚΟΥΦΩΜΑΤΑ ΑΛΟΥΜΙΝΙΟΥ-ΣΥΝΘΕΤΙΚΑ
ΠΑΡΑΔΟΣΙΑΚΑ ΚΑΓΚΕΛΑ

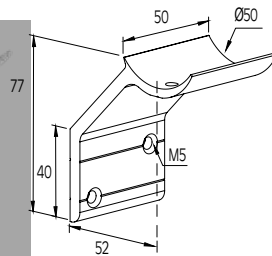

ΕΠΙΤΟΙΧΙΟ ΣΤΑΘΕΡΟ ΣΤΗΡΙΓΜΑ ΚΟΥΠΑΣΤΗΣ F50-200
FIXED WALL SUPPORT FOR F50-200 HANDRAIL
Κωδ. / Code **4141**

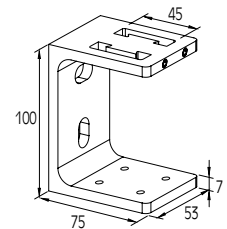

ΕΞΩΤΕΡΙΚΟ ΣΤΗΡΙΓΜΑ ΚΟΛΩΝΑΣ BLADE
EXTERNAL SUPPORT FOR BLADE COLUMN
Κωδ. / Code **4142**

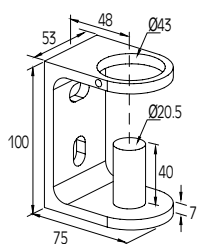

ΕΞΩΤΕΡΙΚΟ ΣΤΗΡΙΓΜΑ ΚΟΛΩΝΑΣ F50-100/103
EXTERNAL SUPPORT FOR F50-100/103 COLUMN

Κωδ. / Code

4143

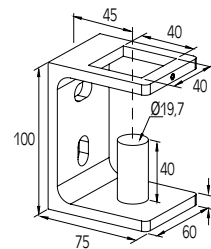

ΕΞΩΤΕΡΙΚΟ ΣΤΗΡΙΓΜΑ ΚΟΛΩΝΑΣ F50-102
EXTERNAL SUPPORT FOR F50-102 COLUMN

Κωδ. / Code

4144

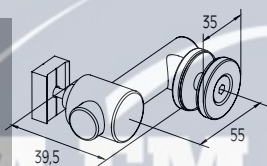

ΣΤΗΡΙΓΜΑ ΤΖΑΜΙΟΥ ΜΟΝΟ 8-10mm ΓΙΑ ΚΟΛΩΝΑ BLADE
SINGLE GLASS SUPPORT 8-10mm FOR BLADE COLUMN

Κωδ. / Code

4146

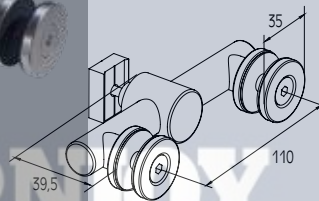

ΣΤΗΡΙΓΜΑ ΤΖΑΜΙΟΥ ΔΙΠΛΟ 8-10mm ΓΙΑ ΚΟΛΩΝΑ BLADE
SINGLE GLASS SUPPORT 8-10mm FOR BLADE COLUMN

Κωδ. / Code

4147

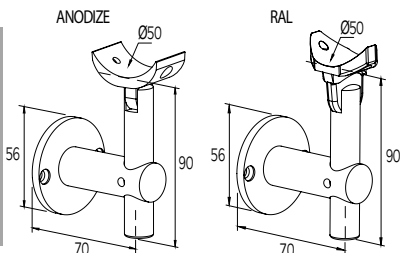

ΕΠΙΤΟΙΧΙΟ ΣΤΗΡΙΓΜΑ ΚΟΥΠΑΣΤΗΣ F50-200
WALL SUPPORT FOR F50-200 HANDRAIL

Κωδ. / Code

4165

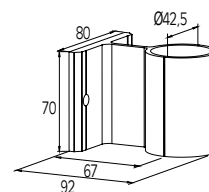
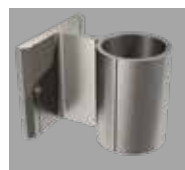

ΕΞΩΤΕΡΙΚΟ ΣΤΗΡΙΓΜΑ ΓΙΑ ΚΟΛΩΝΑ Ø42
EXTERNAL SUPPORT FOR Ø42 COLUMN

Κωδ. / Code

4166

ΕΛ.ΕΜ. ΑΝΤΩΝΙΟΥ
ΚΟΥΦΩΜΑΤΑ ΑΛΟΥΜΙΝΙΟΥ-ΣΥΝΘΕΤΙΚΑ
ΠΑΡΑΔΟΣΙΑΚΑ ΚΑΓΚΕΛΑ

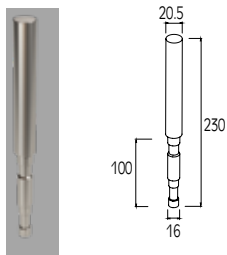

ΕΝΔΟΔΑΠΕΔΙΟ ΣΤΗΡΙΓΜΑ ΓΙΑ ΚΟΛΩΝΑ Ø42
INFLOOR SUPPORT FOR Ø42 COLUMN

Κωδ. / Code **4167**



ΣΤΗΡΙΓΜΑ ΤΖΑΜΙΟΥ 8-10 mm
GLASS SUPPORT 8-10mm

Κωδ. / Code **4168**

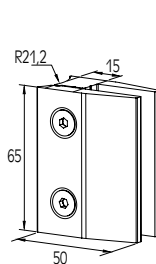

ΣΤΗΡΙΓΜΑ ΤΖΑΜΙΟΥ 10-11.52mm
GLASS SUPPORT 10-11.52mm

Κωδ. / Code **4168-B**

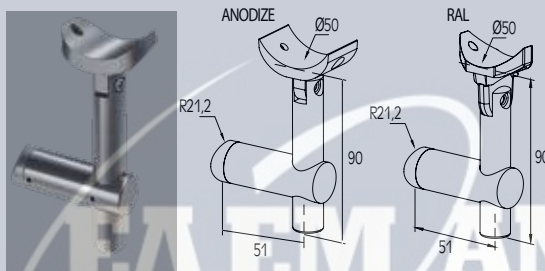
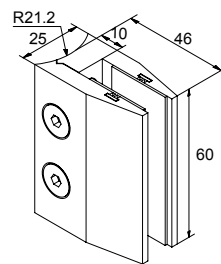

ΕΞΩΤΕΡΙΚΟ ΣΤΗΡΙΓΜΑ ΚΟΥΓΙΑΣΤΗΣ Ø50 ΜΕ ΚΟΛΩΝΑ Ø42
EXTERNAL SUPPORT FOR HANDRAIL Ø50 WITH COLUMN Ø42

Κωδ. / Code **4169**



ΕΞΩΤΕΡΙΚΟ ΣΤΗΡΙΓΜΑ ΚΟΥΓΙΑΣΤΗΣ Ø50 ΜΕ ΚΟΛΩΝΑ Ø42
EXTERNAL SUPPORT FOR HANDRAIL Ø50 WITH COLUMN Ø42

Κωδ. / Code **4169B**



ΣΤΗΡΙΓΜΑ ΤΖΑΜΙΟΥ 6-8mm INOX
GLASS SUPPORT 6-8mm INOX

Κωδ. / Code **4172**

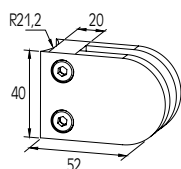

ΣΤΗΡΙΓΜΑ ΤΖΑΜΙΟΥ 8-10mm INOX
GLASS SUPPORT 8-10mm INOX

Κωδ. / Code **4173**

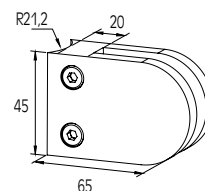

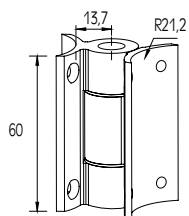

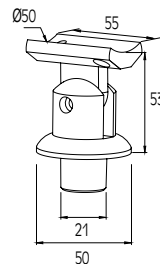

ΜΕΝΤΕΣΣ ΚΟΛΩΝΑΣ F50-100
HINGE FOR F50-100 COLUMN
 Κωδ. / Code **4177**

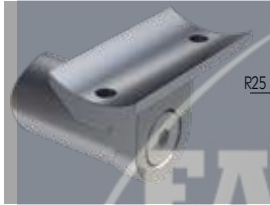
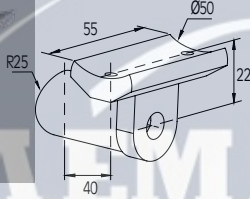

ΣΤΗΡΙΓΜΑ ΚΟΥΠΑΣΤΗΣ F50-200 ΜΕ ΚΟΛΩΝΑ F50-101
SUPPORT FOR HANDRAIL F50-200 WITH COLUMN F50-101
 Κωδ. / Code **4179**

ΕΞΩΤΕΡΙΚΟ ΣΤΗΡΙΓΜΑ ΚΟΥΠΑΣΤΗΣ F50-200 ΜΕ ΚΟΛΩΝΑ F50-101
EXTERNAL SUPPORT FOR HANDRAIL F50-200 WITH COLUMN F50-101
 Κωδ. / Code **4180**

ΣΤΗΡΙΣΜΑ ΤΖΑΜΙΟΥ ΜΟΝΟ 8-10mm ΓΙΑ ΚΟΛΩΝΑ Ø50
SINGLE GLASS SUPPORT 8-10mm FOR Ø50 COLUMN
 Κωδ. / Code **4181**

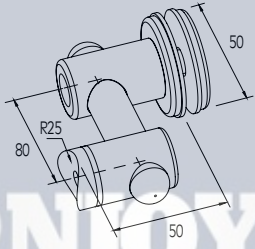
ΕΛ.Μ. ΑΝΤΩΝΙΟΥ

ΚΟΥΦΩΜΑΤΑ ΑΛΟΥΜΙΝΙΟΥ ΣΤΑΤΙΚΑ ΠΑΡΑΔΟΣΙΑΚΑ ΚΑΙ ΚΕΛΑ

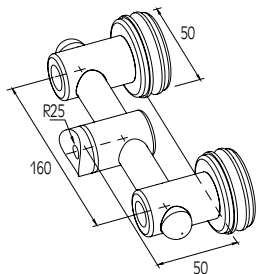

ΣΤΗΡΙΓΜΑ ΤΖΑΜΙΟΥ ΔΙΠΛΟ 8-10mm ΓΙΑ ΚΟΛΩΝΑ Ø50
SINGLE GLASS SUPPORT 8-10mm FOR Ø50 COLUMN
 Κωδ. / Code **4182**

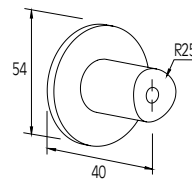

ΕΞΩΤΕΡΙΚΟ ΣΤΗΡΙΓΜΑ ΚΟΛΩΝΑΣ F50-101
EXTERNAL SUPPORT FOR F50-101 COLUMN
 Κωδ. / Code **4184**

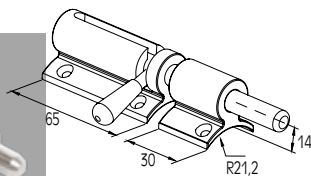
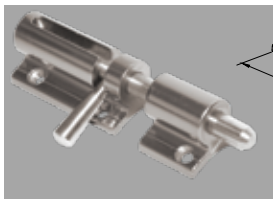

ΣΥΡΤΗΣ ΚΟΛΩΝΑΣ F50-100
BOLT FOR F50-100 COLUMN

Κωδ. / Code **4186**

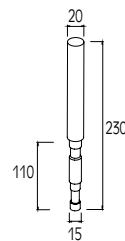

ΕΝΔΟΔΑΠΕΔΙΟ ΣΤΗΡΙΓΜΑ ΚΟΛΩΝΑΣ F50-102
INFLOOR SUPPORT FOR F50-102 COLUMN

Κωδ. / Code **4188**

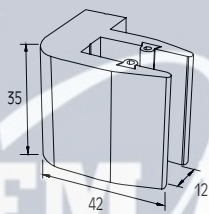

ΕΞΩΤΕΡΙΚΟ ΣΤΗΡΙΓΜΑ ΤΖΑΜΙΟΥ ΜΟΝΟ 8-10mm
ΓΙΑ ΚΟΛΩΝΑ F50-102
EXTERNAL SINGLE GLASS SUPPORT 8-10mm FOR
F50-102 COLUMN

Κωδ. / Code **4189**

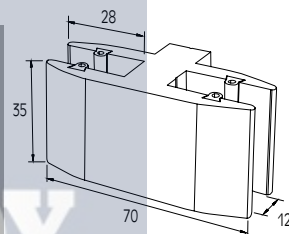

ΕΞΩΤΕΡΙΚΟ ΣΤΗΡΙΓΜΑ ΤΖΑΜΙΟΥ ΔΙΠΛΟ 8-10mm ΓΙΑ
ΚΟΛΩΝΑ F50-102
EXTERNAL DOUBLE GLASS SUPPORT 8-10mm FOR
F50-102 COLUMN

Κωδ. / Code **4190**

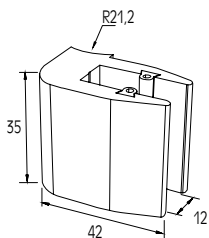

ΣΤΗΡΙΓΜΑ ΤΖΑΜΙΟΥ 8-10mm ΜΟΝΟ ΓΙΑ ΚΟΛΩΝΑ
F50-103
SINGLE GLASS SUPPORT 8-10mm FOR F50-103
COLUMN

Κωδ. / Code **4191**

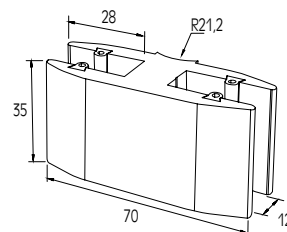
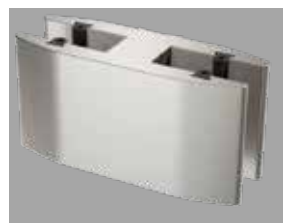

ΣΤΗΡΙΓΜΑ ΤΖΑΜΙΟΥ 8-10mm ΔΙΠΛΟ ΓΙΑ ΚΟΛΩΝΑ
F50-103
DOUBLE GLASS SUPPORT 8-10mm FOR F50-103
COLUMN

Κωδ. / Code **4192**

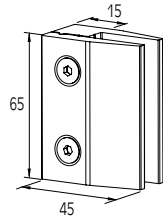

ΣΤΗΡΙΓΜΑ ΤΖΑΜΙΟΥ 8-10mm ΜΟΝΟ ΓΙΑ ΚΟΛΩΝΑ
F50-102/106
SINGLE GLASS SUPPORT 8-10mm FOR F50-
102/106 COLUMN

Κωδ. / Code **4193**

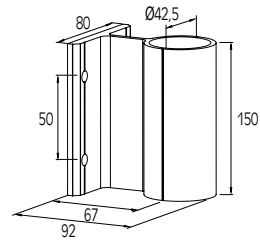

ΕΞΩΤΕΡΙΚΟ ΕΠΙΤΟΙΧΙΟ ΣΤΗΡΙΓΜΑ ΓΙΑ ΚΟΛΩΝΑ Ø42
EXTERNAL WALL SUPPORT FOR COLUMN Ø42

Κωδ. / Code **4194**

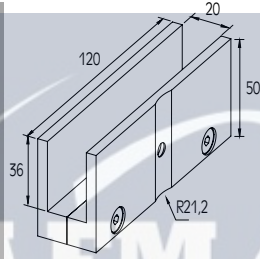

ΔΙΠΛΟ ΣΤΗΡΙΓΜΑ ΤΖΑΜΙΟΥ 19-22mm
DOUBLE GLASS SUPPORT 19-22mm

Κωδ. / Code **4195**

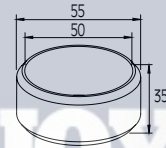

ΣΥΝΔΕΣΜΟΣ ΚΟΥΠΙΑΣΤΩΝ Ø50
CONNECTOR FOR HANDRAIL Ø50

Κωδ. / Code **4218**

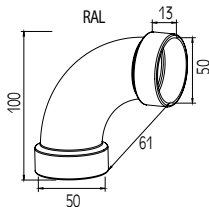
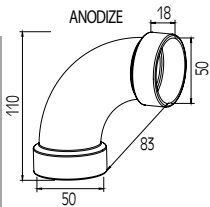

ΓΩΝΙΑΚΟΣ ΣΥΝΔΕΣΜΟΣ 90° ΚΟΥΠΙΑΣΤΩΝ Ø50
CONNECTOR 90° FOR HANDRAIL Ø50

Κωδ. / Code **4219**

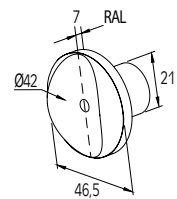
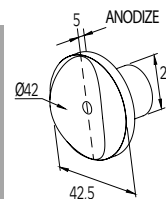

ΣΥΝΔΕΣΜΟΣ ΚΟΛΩΝΑΣ ΜΕ ΚΟΛΩΝΑ F50-100
CONNECTOR FOR COLUMN WITH COLUMN F50-100

Κωδ. / Code **4224**

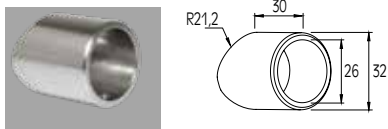

ΣΥΝΔΕΣΜΟΣ ΚΟΛΩΝΑΣ F50-100 ΜΕ ΠΡΟΦΙΛ Ø26
CONNECTOR FOR F50-100 COLUMN WITH
PROFILE Ø26

Κωδ. / Code 4225

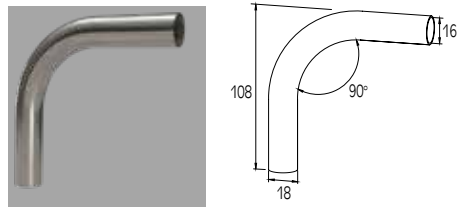

ΣΥΝΔΕΣΜΟΣ 90° ΓΙΑ ΠΡΟΦΙΛ Ø16
CONNECTOR 90° FOR PROFILE Ø16

Κωδ. / Code 4228

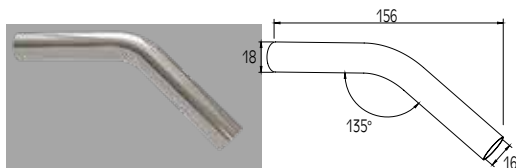

ΣΥΝΔΕΣΜΟΣ 135° ΓΙΑ ΠΡΟΦΙΛ Ø16
CONNECTOR 135° FOR PROFILE Ø16

Κωδ. / Code 4229

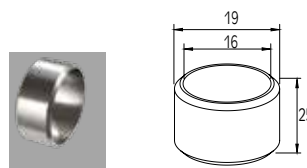

ΣΥΝΔΕΣΜΟΣ ΓΙΑ ΠΡΟΦΙΛ Ø16 (ΕΥΘΕΙΑ)
CONNECTOR FOR PROFILE Ø16 (STRAIGHT)

Κωδ. / Code 4230

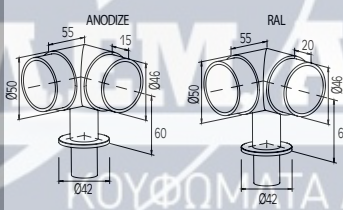

ΣΥΝΔΕΣΜΟΣ 90° ΓΙΑ ΚΟΥΠΙΑΣΤΗ Ø50
CONNECTOR 90° FOR HANDRAIL Ø50

Κωδ. / Code 4231

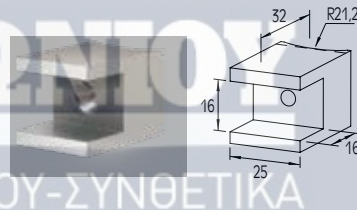

ΣΥΝΔΕΣΜΟΣ ΚΟΛΩΝΑΣ F50-100 ΜΕ ΠΡΟΦΙΛ F50-302
CONNECTOR FOR F50-100 COLUMN WITH F50-302
PROFILE

Κωδ. / Code 4232

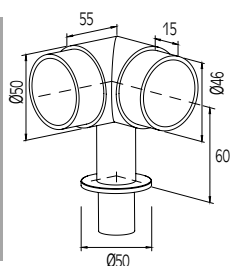

ΣΥΝΔΕΣΜΟΣ 90° ΓΙΑ ΚΟΥΠΙΑΣΤΗ Ø50
CONNECTOR 90° FOR HANDRAIL Ø50

Κωδ. / Code 4235

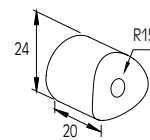

ΣΥΝΔΕΣΜΟΣ ΟΔΗΓΟΥ F50-307
ΜΕ ΚΟΛΩΝΑ F50-102
CONNECTOR FOR F50-307 GUIDE
WITH F50-102 COLUMN

Κωδ. / Code 4240

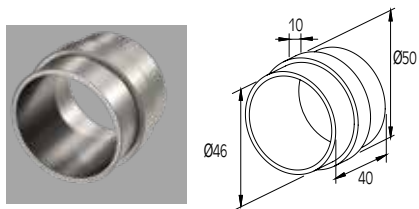

ΕΣΩΤΕΡΙΚΟΣ ΣΥΝΔΕΣΜΩΝ ΚΟΥΠΑΣΤΩΝ Ø50
CONNECTOR FOR HANDRAIL Ø50 (INTERNAL)

Κωδ. / Code **4241**

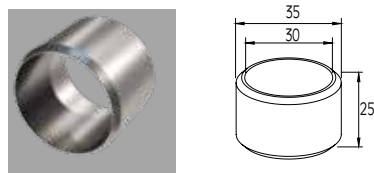

ΣΥΝΔΕΣΜΟΣ ΟΔΗΓΩΝ Ø30 ΓΙΑ ΕΥΘΕΙΑ
CONNECTOR FOR GUIDE Ø30 (STRAIGHT)

Κωδ. / Code **4242**



ΣΥΝΔΕΣΜΟΣ 90° ΓΙΑ ΟΔΗΓΟ F50-307
CONNECTOR 90° FOR F50-307 GUIDE

Κωδ. / Code **4243**

ΣΥΝΔΕΣΜΟΣ ΚΟΛΩΝΑΣ F50-102/106 ΜΕ ΠΡΟΦΙΛ Ø26
CONNECTOR FOR F50-102/106 COLUMN WITH
PROFILE Ø26

Κωδ. / Code **4244**

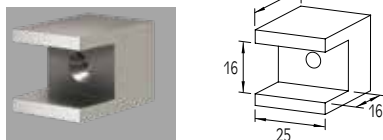

ΣΥΝΔΕΣΜΟΣ ΚΟΛΩΝΑΣ F50-102/106 ΜΕ ΠΡΟΦΙΛ
F50-302
CONNECTOR FOR F50-102/106 COLUMN WITH
PROFILE F50-302

Κωδ. / Code **4245**

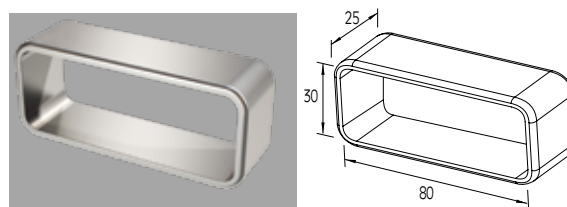

ΣΥΝΔΕΣΜΟΣ ΚΟΥΠΑΣΤΩΝ 80x30 ΕΥΘΕΙΑ
CONNECTOR FOR 80x30 HANDRAIL (STRAIGHT)

Κωδ. / Code **4249**

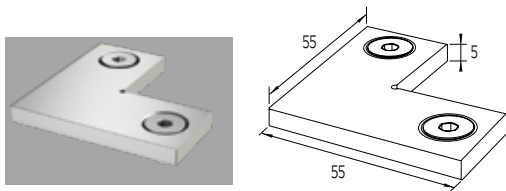

ΣΥΝΔΕΣΜΟΣ 90° ΓΙΑ ΚΟΥΠΑΣΤΗ F50-201
CONNECTOR 90° FOR F50-201 HANDRAIL

Κωδ. / Code **4250**

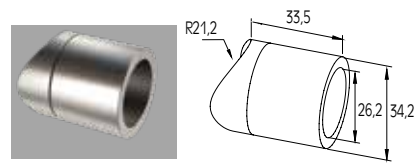

ΣΥΝΔΕΣΜΟΣ ΚΟΛΩΝΑΣ
F50-100 ΜΕ ΠΡΟΦΙΛ Ø26
CONNECTOR FOR F50-100
COLUMN WITH PROFILE Ø26

Κωδ. / Code **4252**

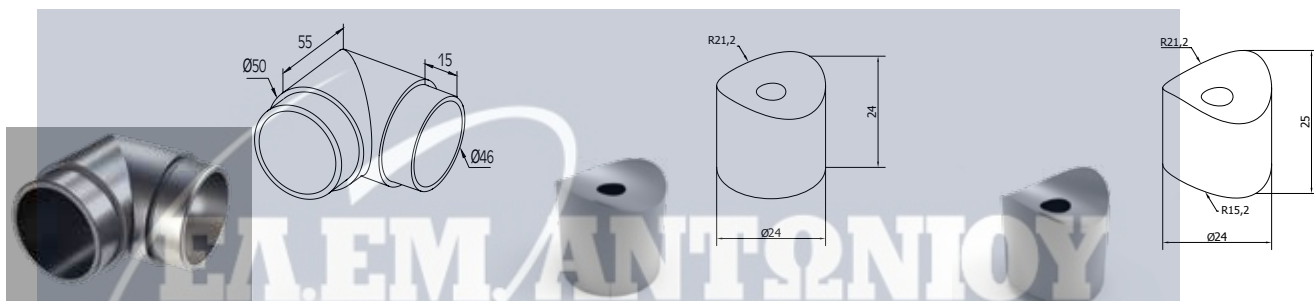

ΣΥΝΔΕΣΜΟΣ 90° ΓΙΑ ΚΟΥΠΑΣΤΗ Ø50
CONNECTOR 90° FOR HANDRAIL Ø50

Κωδ. / Code **4256**

ΣΥΝΔΕΣΜΟΣ ΚΟΛΩΝΑΣ F50-100 ΜΕ
ΚΟΛΩΝΑ F50-102
CONNECTOR FOR F50-100 COLUMN
WITH F50-102 COLUMN

Κωδ. / Code **4266**

ΣΥΝΔΕΣΜΟΣ F50-307/327 ΜΕ
ΚΟΛΩΝΑ F50-103/123
CONNECTOR FOR F50/307-327 WITH
F50-103/123 COLUMN

Κωδ. / Code **4269**

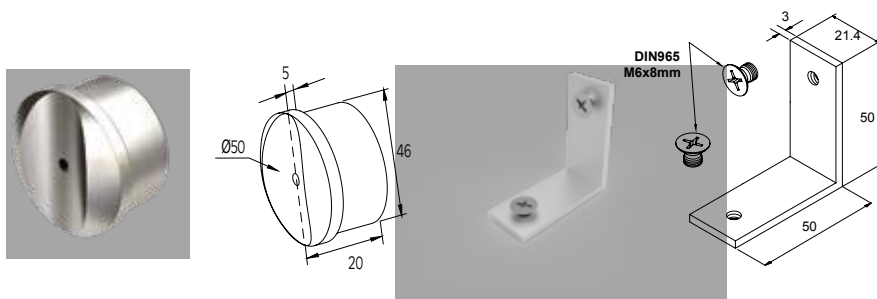

ΣΥΝΔΕΣΜΟΣ ΚΟΥΠΑΣΤΗΣ -
ΚΟΥΠΑΣΤΗΣ F50-200
CONNECTOR FOR HANDRAIL
WITH HANDRAIL F50-200

Κωδ. / Code **4257**

ΓΩΝΙΑ ΣΥΝΔΕΣΗΣ ΟΔΗΓΟΥ F50-319
CONNECTOR FOR F50-319 GUIDE

Κωδ. / Code **4259**

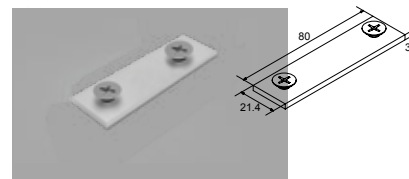

ΕΥΘΕΙΑ ΣΥΝΔΕΣΗΣ
ΟΔΗΓΟΥ F50-319
LINEAR CONNECTOR FOR
F50-319 GUIDE

Κωδ. / Code **4281**

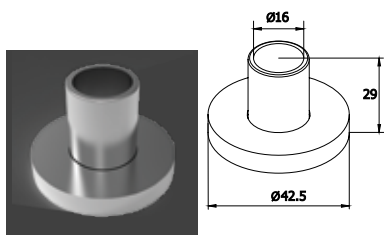

ΣΥΝΔΕΣΜΟΣ ΠΡΟΦΙΛ Ø16 mm
PROFILE Ø16 mm CONNECTOR

Κωδ. / Code 4284

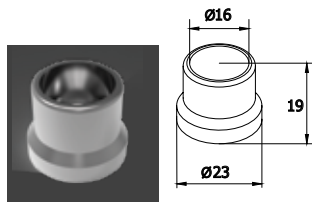

ΣΥΝΔΕΣΜΟΣ ΠΡΟΦΙΛ Ø16 mm
PROFILE Ø16 mm CONNECTOR

Κωδ. / Code 4285

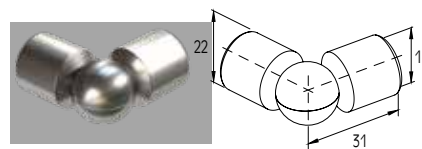

ΣΥΝΔΕΣΜΟΣ ΜΕΤΑΒΛΗΤΗΣ
ΓΩΝΙΑΣ ΓΙΑ ΠΡΟΦΙΛ Ø16
ADJUSTABLE ANGLE
CONNECTOR FOR PROFILE Ø16

Κωδ. / Code 4302

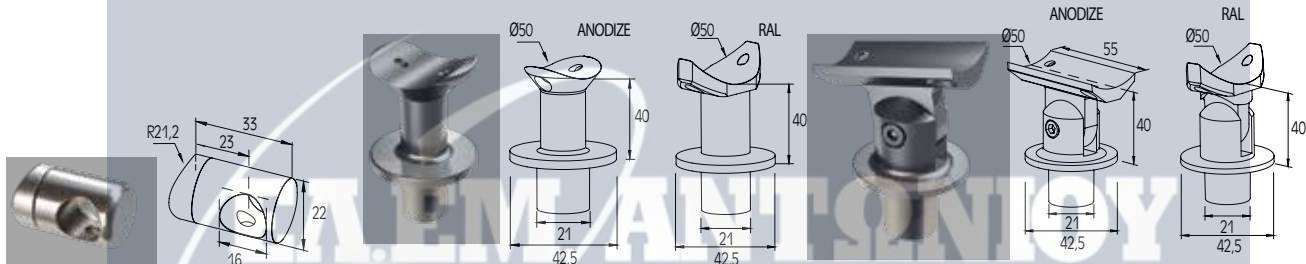

ΣΥΝΔΕΣΜΟΣ ΚΟΛΩΝΑΣ F50-100
ΜΕ ΠΡΟΦΙΛ Ø16
CONNECTOR FOR F50-100 COLUMN
WITH PROFILE Ø16

Κωδ. / Code 4312

ΣΥΝΔΕΣΜΟΣ ΚΟΥΠΑΣΤΗΣ Ø50
ΜΕ ΚΟΛΩΝΑ Ø42
CONNECTOR FOR HANDRAIL Ø50
WITH COLUMN Ø42

Κωδ. / Code 4314

ΣΥΝΔΕΣΜΟΣ ΚΟΥΠΑΣΤΗΣ Ø50
ΜΕ ΚΟΛΩΝΑ Ø42 (ΣΚΑΛΑ)
CONNECTOR FOR HANDRAIL Ø50
WITH COLUMN Ø42 (STAIRS)

Κωδ. / Code 4316

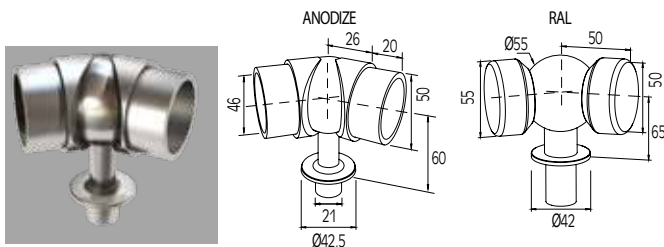

ΣΥΝΔΕΣΜΟΣ ΜΕΤΑΒΛΗΤΗΣ ΓΩΝΙΑΣ ΚΟΥΠΑΣΤΗΣ
Ø50 ΜΕ ΚΟΛΩΝΑ Ø42
ADJUSTABLE CORNER CONNECTOR FOR
HANDRAIL Ø50 WITH COLUMN Ø42

Κωδ. / Code 4319

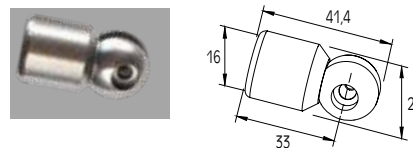

ΣΥΝΔΕΣΜΟΣ ΡΟΖΕΤΑΣ ΤΖΑΜΙΟΥ ΜΕ ΠΡΟΦΙΛ Ø16
CONNECTOR FOR GLASS ROSSETTE WITH PROFILE Ø16

Κωδ. / Code 4322

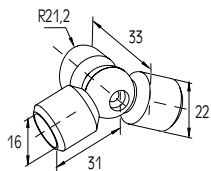

ΣΥΝΔΕΣΜΟΣ ΜΕΤΑΒΛΗΤΗΣ ΓΩΝΙΑΣ ΠΡΟΦΙΛ Ø16
ΜΕ ΚΟΛΩΝΑ F50-100
ADJUSTABLE CORNER CONNECTOR FOR PROFILE
Ø16 WITH F50-100 COLUMN

Κωδ. / Code **4323**

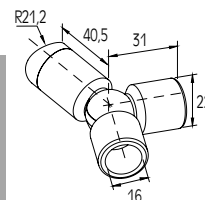

ΓΩΝΙΑΚΟΣ ΣΥΝΔΕΣΜΟΣ ΠΡΟΦΙΛ Ø16 ΜΕ ΚΟΛΩΝΑ
F50-100
CONNECTOR 90° FOR PROFILE Ø16 WITH F50-100
COLUMN

Κωδ. / Code **4324**

25

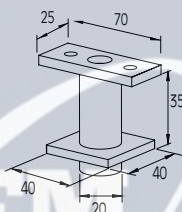
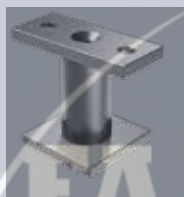

ΣΤΗΡΙΓΜΑ ΚΟΛΩΝΑΣ F50-102 ΜΕ ΚΟΥΠΑΣΤΗ
F50-201
SUPPORT FOR F50-102 COLUMN WITH F50-201
HANDRAIL

Κωδ. / Code **4328**

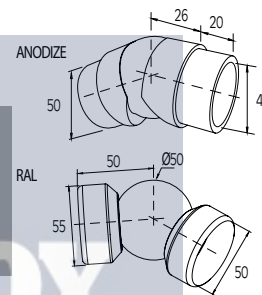
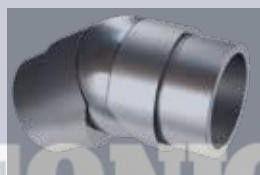

ΣΥΝΔΕΣΜΟΣ ΜΕΤΑΒΛΗΤΗΣ ΓΩΝΙΑΣ ΚΟΥΠΑΣΤΩΝ Ø50
ADJUSTABLE CORNER CONNECTOR FOR COLUMN Ø50

Κωδ. / Code **4329**

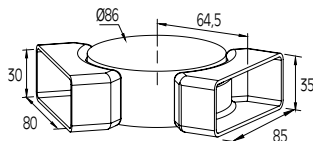
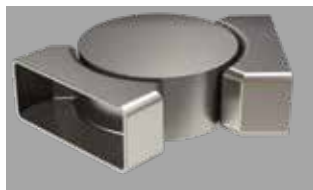

ΣΥΝΔΕΣΜΟΣ ΜΕΤΑΒΛΗΤΗΣ ΓΩΝΙΑΣ ΚΟΥΠΑΣΤΗΣ
F50-201/203
ADJUSTABLE CORNER CONNECTOR FOR F50-
201/203 HANDRAIL

Κωδ. / Code **4332**

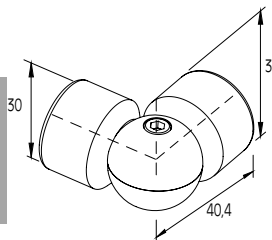
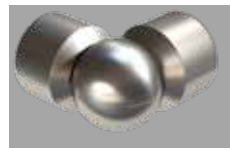

ΣΥΝΔΕΣΜΟΣ ΜΕΤΑΒΛΗΤΗΣ ΓΩΝΙΑΣ ΟΔΗΓΟΥ F50-307
ADJUSTABLE CORNER CONNECTOR FOR F50-307 GUIDE

Κωδ. / Code **4333**

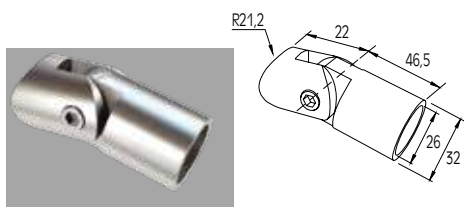

ΣΥΝΔΕΣΜΟΣ ΚΟΛΩΝΑΣ F50-100 ΜΕ ΠΡΟΦΙΛ Ø26
CONNECTOR FOR F50-100 COLUMN WITH
PROFILE Ø26

Κωδ. / Code 4335



ΣΥΝΔΕΣΜΟΣ ΚΟΛΩΝΑΣ F50-100 ΜΕ ΚΟΥΓΙΑΣΤΗ F50-201
CONNECTOR FOR F50-100 COLUMN WITH F50-201
HANDRAIL

Κωδ. / Code 4337

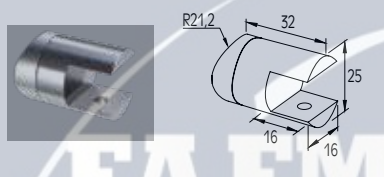

ΣΥΝΔΕΣΜΟΣ ΚΟΛΩΝΑΣ F50-100 ΜΕ ΠΡΟΦΙΛ F50-302
CONNECTOR FOR F50-100 COLUMN WITH F50-302
PROFILE

Κωδ. / Code 4341



ΣΥΝΔΕΣΜΟΣ ΜΕΤΑΒΛΗΤΗΣ ΓΩΝΙΑΣ ΠΡΟΦΙΛ F50-302
ADJUSTABLE CORNER CONNECTOR FOR F50-302
PROFILE

Κωδ. / Code 4342



ΣΥΝΔΕΣΜΟΣ ΠΡΟΦΙΛ Ø16 ΜΕ ΚΟΛΩΝΑ BLADE
CONNECTOR FOR PROFILE Ø16 WITH BLADE
COLUMN

Κωδ. / Code 4343



ΣΥΝΔΕΣΜΟΣ ΚΟΛΩΝΑΣ F50-100
ΜΕ ΚΟΥΓΙΑΣΤΗ F50-200
CONNECTOR FOR F50-100 COLUMN
WITH F50-200 HANDRAIL

Κωδ. / Code 4344

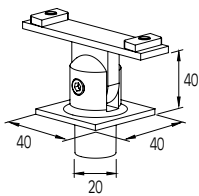

ΣΥΝΔΕΣΜΟΣ ΚΟΛΩΝΑΣ F50-102 ΜΕ ΚΟΥΠΑΣΤΗ F50-201
CONNECTOR FOR F50-102 COLUMN WITH F50-201 HANDRAIL

Κωδ. / Code 4345

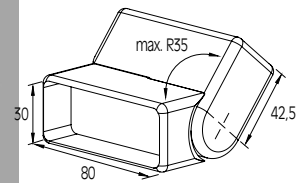

ΣΥΝΔΕΣΜΟΣ ΜΕΤΑΒΛΗΤΗΣ ΓΩΝΙΑΣ ΚΟΥΠΑΣΤΩΝ 80x30 ΣΚΑΛΑ
ADJUSTABLE CORNER CONNECTOR FOR 80x30 HANDRAIL (STAIRS)

Κωδ. / Code 4346

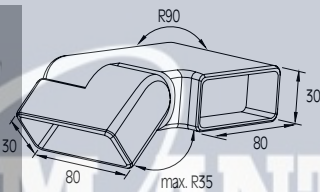

ΣΥΝΔΕΣΜΟΣ 90° ΜΕΤΑΒΛΗΤΗΣ ΓΩΝΙΑΣ ΚΟΥΠΑΣΤΩΝ 80x30 (ΣΚΑΛΑ)
ADJUSTABLE CORNER CONNECTOR 90° FOR 80x30 HANDRAIL (STAIRS)

Κωδ. / Code 4347

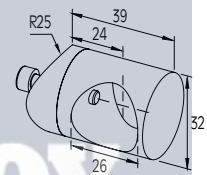

ΣΥΝΔΕΣΜΟΣ ΚΟΛΩΝΑΣ F50-101 ΜΕ ΠΡΟΦΙΛ Ø26
CONNECTOR FOR F50-101 COLUMN WITH PROFILE Ø26

Κωδ. / Code 4348

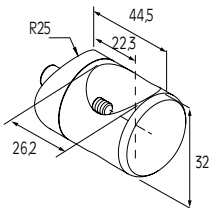

ΣΥΝΔΕΣΜΟΣ ΟΒΑΛ ΚΟΛΩΝΑΣ F50-101 ΜΕ ΠΡΟΦΙΛ Ø26
CONNECTOR OVAL FOR F50-101 COLUMN WITH PROFILE Ø26

Κωδ. / Code 4348B

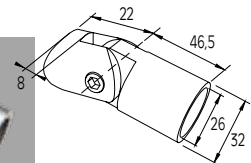

ΣΥΝΔΕΣΜΟΣ ΚΟΛΩΝΑΣ F50-102 ΜΕ ΠΡΟΦΙΛ Ø26
CONNECTOR FOR F50-102 COLUMN WITH PROFILE Ø26

Κωδ. / Code 4349

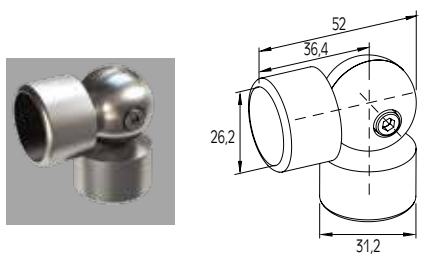

ΣΥΝΔΕΣΜΟΣ ΜΕΤΑΒΛΗΤΗΣ ΓΩΝΙΑΣ ΠΡΟΦΙΛ Ø26
ADJUSTABLE CORNER CONNECTOR FOR PROFILE Ø26
Κωδ. / Code 4352

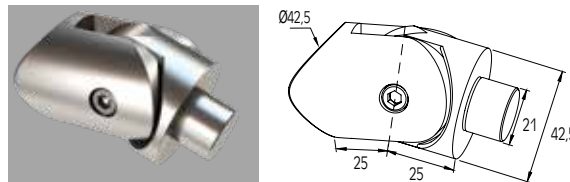

ΣΥΝΔΕΣΜΟΣ ΚΟΛΩΝΑΣ ΜΕ ΚΟΛΩΝΑ F50-100 (ΣΚΑΛΑ)
CONNECTOR FOR COLUMN WITH COLUMN F50-100
(STAIRS)
Κωδ. / Code 4355

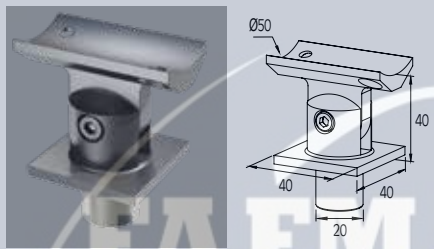

ΣΤΗΡΙΓΜΑ ΚΟΥΠΑΣΤΗΣ F50-200
ΜΕ ΚΟΛΩΝΑ F50-102 (ΣΚΑΛΑ)
SUPPORT FOR F50-200 HANDRAIL
WITH F50-102 COLUMN (STAIRS)
Κωδ. / Code 4356

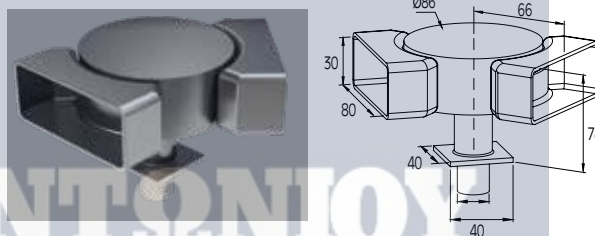

ΣΥΝΔΕΣΜΟΣ ΜΕΤΑΒΛΗΤΗΣ ΓΩΝΙΑΣ
ΚΟΥΠΑΣΤΗΣ 80x30 ΜΕ ΚΟΛΩΝΑ F50-102
ADJUSTABLE CORNER CONNECTOR
FOR 80x30 HANDRAIL WITH F50-102 COLUMN
Κωδ. / Code 4357

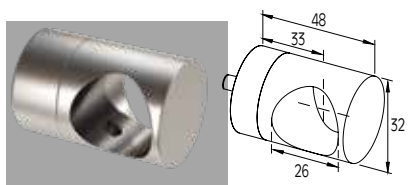

ΣΥΝΔΕΣΜΟΣ ΚΟΛΩΝΑΣ F50-102 ΜΕ ΠΡΟΦΙΛ Ø26
CONNECTOR FOR F50-102 COLUMN WITH
PROFILE Ø26
Κωδ. / Code 4358

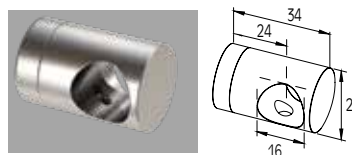

ΣΥΝΔΕΣΜΟΣ ΚΟΛΩΝΑΣ F50-102 ΜΕ ΠΡΟΦΙΛ Ø16
CONNECTOR FOR F50-102 COLUMN WITH
PROFILE Ø16
Κωδ. / Code 4359

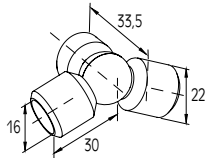

ΣΥΝΔΕΣΜΟΣ ΜΕΤΑΒΛΗΤΗΣ ΓΩΝΙΑΣ ΠΡΟΦΙΛ Ø16
ΜΕ ΚΟΛΩΝΑ F50-102
ADJUSTABLE CORNER CONNECTOR FOR PROFILE
Ø16 WITH F50-102 COLUMN

Κωδ. / Code **4360**

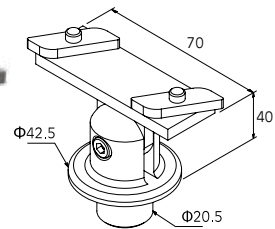

ΣΤΗΡΙΓΜΑ ΚΟΥΠΑΣΤΗΣ F50-201 ΜΕ ΚΟΛΩΝΑ F50-100 (ΣΚΑΛΑ)
SUPPORT FOR F50-201 HANDRAIL WITH F50-100 COLUMN (STAIRS)

Κωδ. / Code **4361**

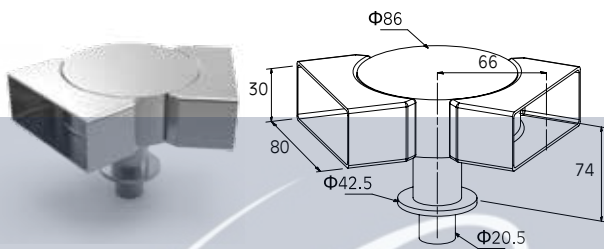

ΣΥΝΔΕΣΜΟΣ ΜΕΤΑΒΛΗΤΗΣ ΓΩΝΙΑΣ ΚΟΥΠΑΣΤΗΣ
80x30 ΜΕ ΚΟΛΩΝΑΣ F50-100
ADJUSTABLE CORNER CONNECTOR FOR
HANDRAIL 80x30 WITH COLUMN F50-100

Κωδ. / Code **4373**

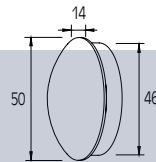
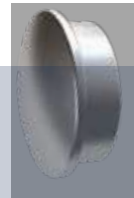

ΤΑΠΑ ΚΟΥΠΑΣΤΗΣ F50-200
END CAP FOR F50-200 HANDRAIL

Κωδ. / Code **4434**

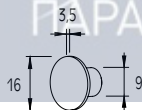

ΤΑΠΑ ΓΙΑ ΠΡΟΦΙΛ F50-301
END CAP FOR F50-301 PROFILE

Κωδ. / Code **4435**

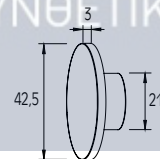

ΤΑΠΑ ΚΟΛΩΝΑΣ F50-100
END CAP FOR F50-100 COLUMN

Κωδ. / Code **4436**

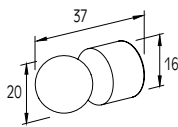

ΤΕΛΕΙΩΜΑ ΓΙΑ ΠΡΟΦΙΛ Ø16
END COVER FOR PROFILE Ø16

Κωδ. / Code **4437**

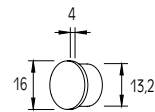

ΤΑΠΑ ΓΙΑ ΠΡΟΦΙΛ F50-300
END CAP FOR F50-300 PROFILE

Κωδ. / Code **4438**

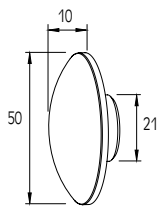

ΤΑΠΑ ΚΟΛΩΝΑΣ F50-101
END CAP FOR F50-101 COLUMN

Κωδ. / Code

4443

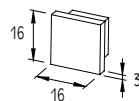

ΤΑΠΑ ΓΙΑ ΠΡΟΦΙΛ F50-302
END CAP FOR F50-302 PROFILE

Κωδ. / Code

4444

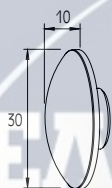
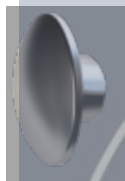

ΤΑΠΑ ΟΔΗΓΟΥ F50-307
END CAP FOR F50-307 GUIDE

Κωδ. / Code

4446

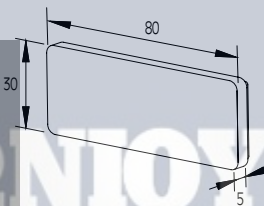

ΤΑΠΑ ΚΟΥΠΑΣΤΗΣ F50-201
END CAP FOR F50-201 HANDRAIL

Κωδ. / Code

4447

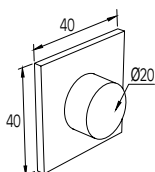

ΤΑΠΑ ΚΟΛΩΝΑΣ F50-102/109
END CAP FOR F50-102/109 COLUMN

Κωδ. / Code

4448

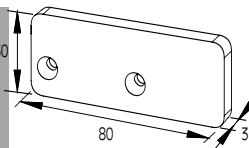
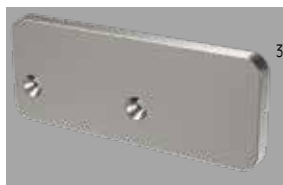

ΤΑΠΑ ΚΟΥΠΑΣΤΗΣ F50-203
END CAP FOR F50-203 HANDRAIL

Κωδ. / Code

4451

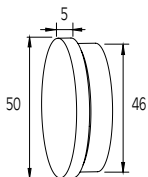

ΤΑΠΑ ΚΟΥΠΑΣΤΗΣ F50-200 (ΕΠΙΠΕΔΗ)
END CAP FOR F50-200 HANDRAIL (FLAT)

Κωδ. / Code

4453

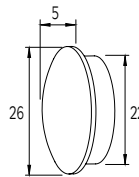

ΤΑΠΑ ΓΙΑ ΠΡΟΦΙΛ F50-304
END CAP FOR F50-304 PROFILE

Κωδ. / Code

4461

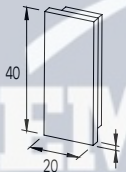

ΤΑΠΑ ΓΙΑ ΠΡΟΦΙΛ 59-009 (40x20)
END CAP FOR PROFILE 59-009 (40x20)

Κωδ. / Code

4464

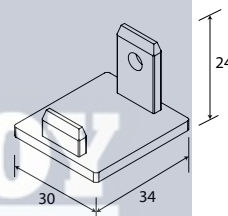

ΤΑΠΑ ΟΔΗΓΟΥ F50-319
END CAP FOR F50-319 GUIDE

Κωδ. / Code

4477

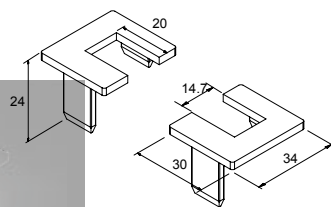

ΤΑΠΑ ΟΔΗΓΟΥ F50-319 (ΣΚΙΣΤΗ)
END CAP FOR F50-319 GUIDE (PERFORATED)

Κωδ. / Code

4478

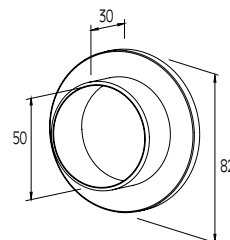

ΑΡΜΟΚΑΛΥΠΤΡΟ ΚΟΥΠΑΣΤΗΣ Ø50 ΜΕ ΚΑΠΑΚΙ
WALL COVER FOR HANDRAIL Ø50 WITH CAP

Κωδ. / Code

4509Z

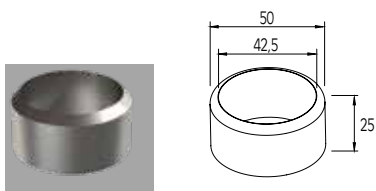

ΑΡΜΟΚΑΛΥΠΤΡΟ ΚΟΛΩΝΑΣ Ø42
COVER FOR COLUMN Ø42

Κωδ. / Code **4510**

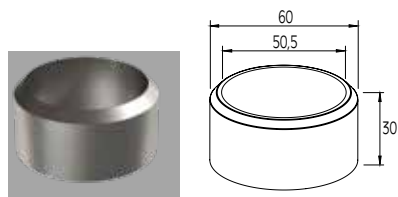

ΑΡΜΟΚΑΛΥΠΤΡΟ ΚΟΛΩΝΑΣ/ΚΟΥΠΑΣΤΗΣ F50-101 &
ΚΟΥΠΑΣΤΗΣ F50-200
WALL COVER FOR F50-101 COLUMN/HANDRAIL
& F50-200 HANDRAIL

Κωδ. / Code **4513**

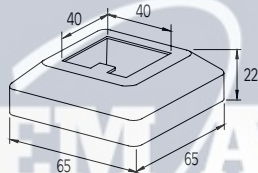

ΑΡΜΟΚΑΛΥΠΤΡΟ ΚΟΛΩΝΑΣ F50-102
WALL COVER FOR F50-102 COLUMN

Κωδ. / Code **4514**

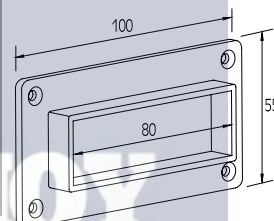

ΑΡΜΟΚΑΛΥΠΤΡΟ ΚΟΥΠΑΣΤΗΣ F50-201/203
WALL COVER FOR F50-201/203 HANDRAIL

Κωδ. / Code **4515**

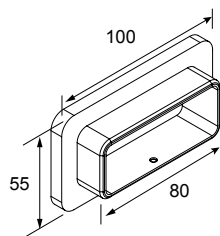
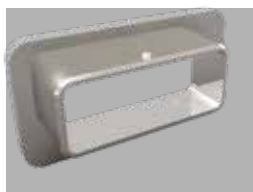

ΑΡΜΟΚΑΛΥΠΤΡΟ ΚΟΥΠΑΣΤΗΣ F50-201/203 (ΜΕ ΚΑΠΑΚΙ)
WALL COVER FOR F50-201/203 HANDRAIL (WITH CAP)

Κωδ. / Code **4515Z**

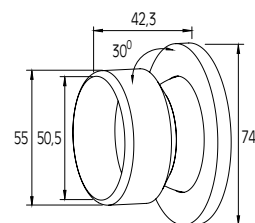

ΑΡΜΟΚΑΛΥΠΤΡΟ ΚΟΥΠΑΣΤΗΣ Ø50 (ΜΕ ΚΑΠΑΚΙ)
WALL COVER FOR HANDRAIL Ø50 WITH CAP

Κωδ. / Code **4518**

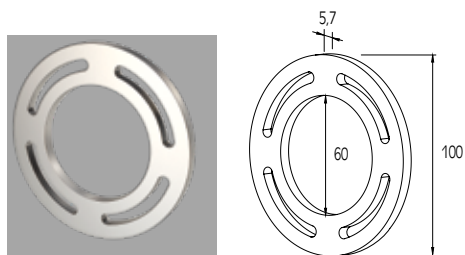

ΡΟΖΕΤΑ ΤΖΑΜΙΟΥ Ø100
GLASS ROSETTE Ø100

Κωδ. / Code **4611**

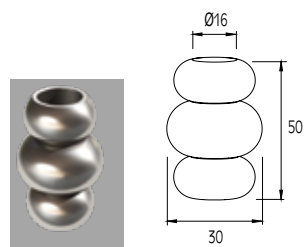

ΡΟΖΕΤΑ ΓΙΑ ΠΡΟΦΙΛ Ø16
ROSETTE FOR PROFILE Ø16

Κωδ. / Code **4618**

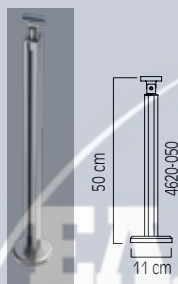

ΕΤΟΙΜΗ ΚΟΛΩΝΑ ΓΙΑ Ø16 ΠΡΟΦΙΛ
ΥΨΟΣ 50 cm
READY MADE COLUMN FOR Ø16 PROFILE
HEIGHT 50 cm

Κωδ. / Code **4620-050**



ΣΤΗΡΙΓΜΑ ΚΟΥΠΑΣΤΗΣ Ø50 ΜΕ ΚΟΛΩΝΑ BLADE
SUPPORT FOR HANDRAIL Ø50 WITH BLADE
COLUMN

Κωδ. / Code **4620-310**



ΣΤΗΡΙΓΜΑ ΚΟΥΠΑΣΤΗΣ Ø42 ΜΕ ΚΟΛΩΝΑ BLADE
SUPPORT FOR HANDRAIL Ø42 WITH BLADE
COLUMN

Κωδ. / Code **4620-311**

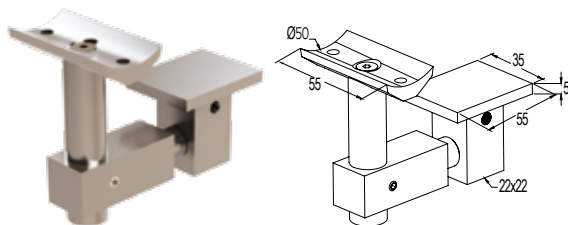

ΣΤΗΡΙΓΜΑ ΚΟΥΠΑΣΤΗΣ Ø50 ΜΕ ΚΟΛΩΝΑ BLADE
SUPPORT FOR HANDRAIL Ø50 WITH BLADE
COLUMN

Κωδ. / Code 4620-312

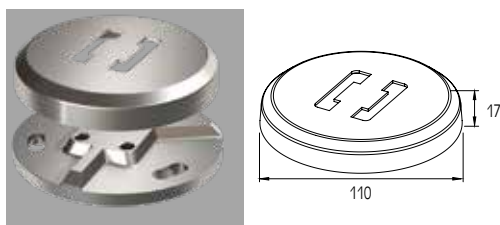

ΠΕΛΑΜΑ ΣΤΗΡΙΞΗΣ ΚΟΛΩΝΑΣ F50-108
SUPPORT FOOT FOR F50-108 COLUMN

Κωδ. / Code 4620-320

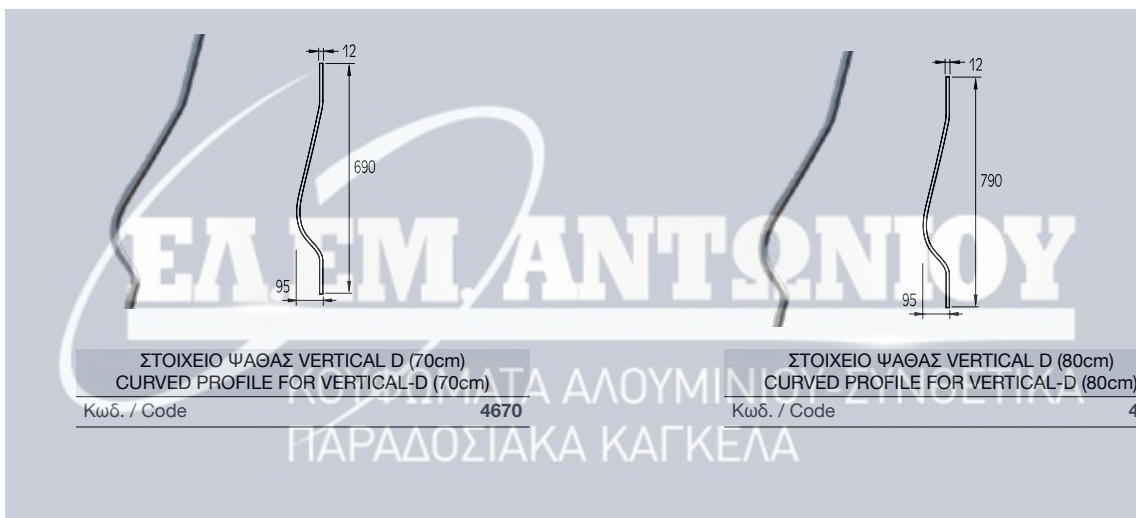

ΣΤΟΙΧΕΙΟ ΨΑΘΑΣ VERTICAL D (70cm)
CURVED PROFILE FOR VERTICAL-D (70cm)

Κωδ. / Code 4670

ΣΤΟΙΧΕΙΟ ΨΑΘΑΣ VERTICAL D (80cm)
CURVED PROFILE FOR VERTICAL-D (80cm)

Κωδ. / Code 4680

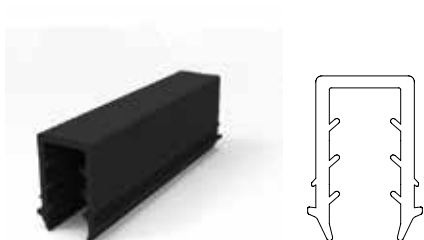

ΛΑΣΤΙΧΟ ΣΦΗΝΑ ΟΔΗΓΟΥ ΤΥΠΟΥ U ΓΙΑ ΤΖΑΜΙ
10.76mm
"U" SHAPE GASKET FOR 10.76mm GLASS

Κωδ. / Code 4910

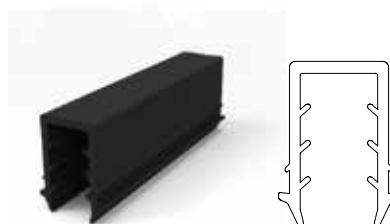

ΛΑΣΤΙΧΟ ΣΦΗΝΑ ΟΔΗΓΟΥ ΤΥΠΟΥ U ΓΙΑ ΤΖΑΜΙ
11.52mm
"U" SHAPE GASKET FOR 11.52mm GLASS

Κωδ. / Code 4911



ΛΑΣΤΙΚΟ ΣΦΗΝΑ ΟΔΗΓΟΥ F50-319 ΓΙΑ ΤΖΑΜΙ 10mm
GASKET FOR F50-319 RAIL (10mm GLASS)

Κωδ. / Code **4912**



ΣΦΗΝΑ ΚΟΥΜΠΩΤΗ ΤΖΑΜΙΟΥ 3mm ΜΑΥΡΟ
GLAZING GASKET 3mm BLACK

Κωδ. / Code **US530-3PRM**

ΚΑΛΙΜΠΡΑ ΤΡΥΠΗΜΑΤΟΣ ΟΔΗΓΟΥ F50-319
HOLES CALIBRE FOR F50-319

Κωδ. / Code **4971**

ΕΠΙΤΟΙΧΙΟ ΣΤΗΡΙΓΜΑ ΚΟΥΠΑΣΤΗΣ F50-201
F50-201 RAILTOP WALL SUPPORT

Κωδ. / Code **F85-452**

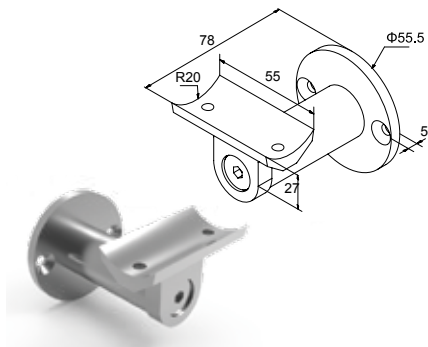

ΕΠΙΤΟΙΧΙΟ ΣΤΗΡΙΓΜΑ ΚΟΥΠΑΣΤΗΣ Ø40
WALL SUPPORT FOR Ø40 HANDRAIL

Κωδ. / Code **4135**

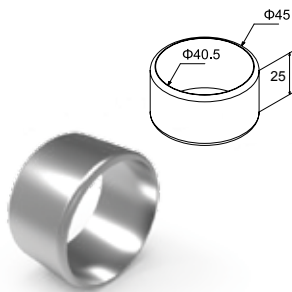

ΣΥΝΔΕΣΜΟΣ ΚΟΥΠΑΣΤΗΣ Ø40
CONNECTOR FOR HANDRAIL Ø40

Κωδ. / Code **4260**

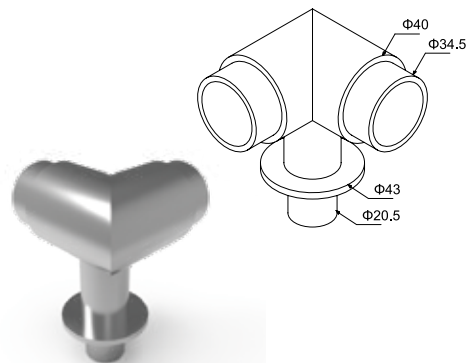

ΣΥΝΔΕΣΜΟΣ 90° ΓΙΑ ΚΟΥΠΑΣΤΗ Ø40
CONNECTOR 90° FOR HANDRAIL Ø40

Κωδ. / Code **4262**

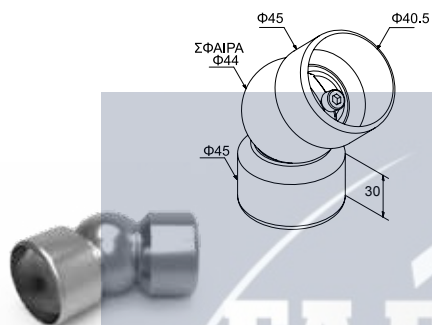

ΣΥΝΔΕΣΜΟΣ ΜΕΤΑΒΛΗΤΗΣ
ΓΩΝΙΑΣ ΚΟΥΠΑΣΤΗΣ Ø40
ADJUSTABLE CORNER
CONNECTOR FOR HANDRAIL Ø40

Κωδ. / Code **4367**

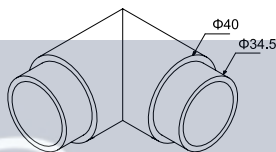

ΣΥΝΔΕΣΜΟΣ 90° ΓΙΑ ΚΟΥΠΑΣΤΗ Ø40
CONNECTOR 90° FOR HANDRAIL Ø40

Κωδ. / Code **4277**

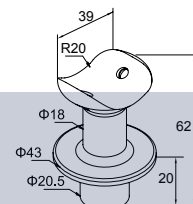

ΣΤΗΡΙΓΜΑ ΚΟΥΠΑΣΤΗΣ Ø40 ΜΕ
ΚΟΛΩΝΑ Ø42
SUPPORT FOR HANDRAIL Ø40
WITH COLUMN Ø42

Κωδ. / Code **4368**

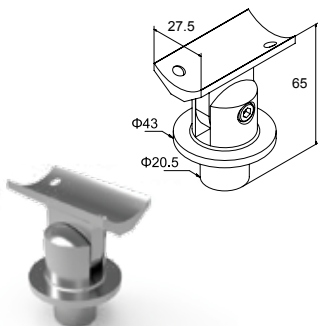

ΣΤΗΡΙΓΜΑ ΜΕΤΑΒΛΗΤΗΣ ΓΩΝΙΑΣ
ΚΟΥΠΑΣΤΗΣ Ø40 ΜΕ ΚΟΛΩΝΑ Ø42
ADJUSTABLE CORNER SUPPORT FOR
HANDRAIL Ø40 WITH COLUMN Ø42

Κωδ. / Code **4369**

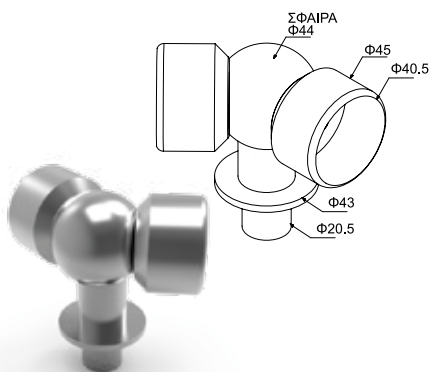

ΣΥΝΔΕΣΜΟΣ ΜΕΤΑΒΛΗΤΗΣ ΓΩΝΙΑΣ
ΚΟΥΠΑΣΤΗΣ Ø40 ΜΕ ΚΟΛΩΝΑ Ø42
ADJUSTABLE CORNER CONNECTOR
FOR HANDRAIL Ø40 WITH COLUMN Ø42

Κωδ. / Code **4370**

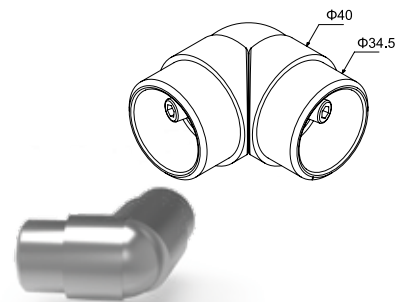

ΣΥΝΔΕΣΜΟΣ ΜΕΤΑΒΛΗΤΗΣ
ΓΩΝΙΑΣ ΚΟΥΠΑΣΤΗΣ Ø40
ADJUSTABLE CORNER
CONNECTOR FOR HANDRAIL Ø40

Κωδ. / Code **4371**

ΕΛ.ΕΜ.ΑΝΤΩΝΙΟΥ
ΚΟΥΦΩΜΑΤΑ ΑΛΟΥΜΙΝΙΟΥ - ΣΥΣΤΗΜΑΤΑ
ΠΑΡΑΔΟΣΙΑΚΑ ΚΑΓΚΕΛΑ

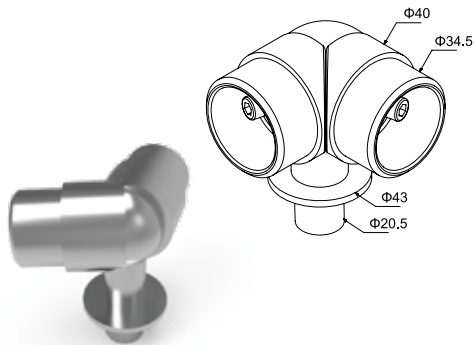

ΣΥΝΔΕΣΜΟΣ ΜΕΤΑΒΛΗΤΗΣ ΓΩΝΙΑΣ ΚΟΥΠΑΣΤΗΣ
 Ø40 ΜΕ ΚΟΛΩΝΑ Ø42
 ADJUSTABLE CORNER CONNECTOR FOR
 HANDRAIL Ø40 WITH COLUMN Ø42

Κωδ. / Code 4372

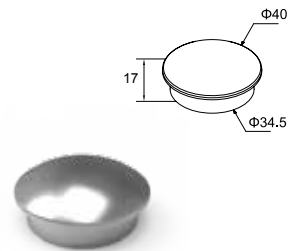

ΤΑΠΑ ΚΟΥΠΑΣΤΗΣ Ø40
 END CAP FOR HANDRAIL Ø40

Κωδ. / Code 4479

ΕΛΜ. ΑΝΤΩΝΟΥ

ΚΟΥΦΟΜΑΤΑ ΑΛΟΥΜΙΝΙΟΥ ΣΥΝΘΕΤΙΚΑ
 ΠΑΡΑΛΟΓΙΑ ΚΑΓΚΕΛΑ

ΑΡΜΟΚΑΛΥΠΤΡΟ ΚΟΥΠΑΣΤΗΣ Ø40
 WALL COVER FOR HANDRAIL Ø40

Κωδ. / Code 4520Z

ΑΡΜΟΚΑΛΥΠΤΡΟ ΚΟΥΠΑΣΤΗΣ Ø40 (ΜΕ ΚΑΠΑΚΙ)
 WALL COVER FOR HANDRAIL Ø40 WITH CAP

Κωδ. / Code 4521

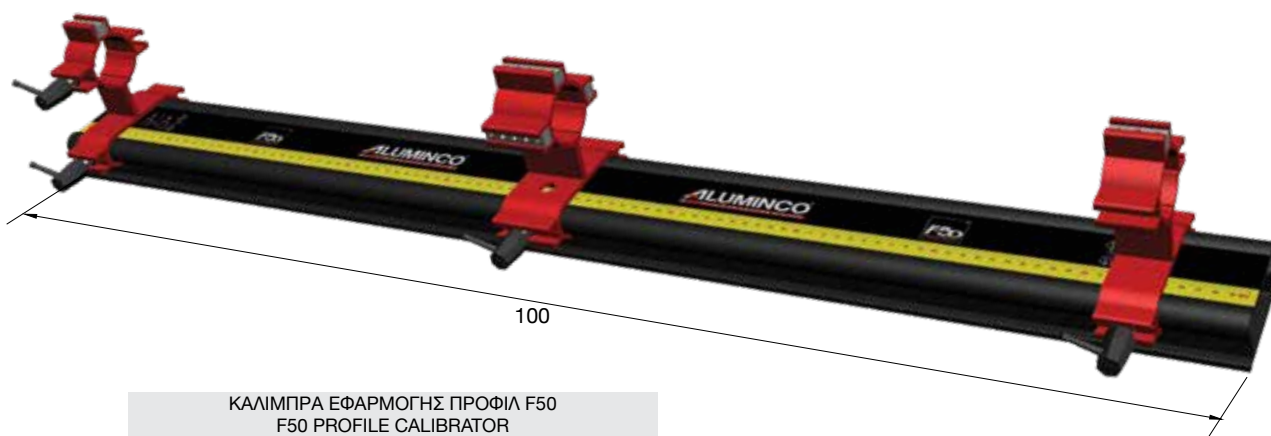

ΚΑΛΙΜΠΡΑ ΕΦΑΡΜΟΓΗΣ ΠΡΟΦΙΛ F50
F50 PROFILE CALIBRATOR

Κωδ. / Code **F50-K42**



ΑΝΑΜΙΚΤΗΡΑΣ ΚΟΛΛΑΣ 9450 F-50
GLUE MIXER ACCESSORY

Κωδ. / Code **6KA100**



- Σε αναλογία 1:1
- Χρόνος εργασίας 7-8 λεπτά
- Χρόνος αρχικής συγκόλλησης 15-18 λεπτά
- Χρόνος πλήρους συγκόλλησης 3-6 ώρες

- In proportion 1:1
- Working time 7-8 min
- Initial welding time 15-18 min
- Complete welding time 3-6 hours

ΚΟΛΛΑ 9450 50ml
GLUE 9450 50ml

Κωδ. / Code **6K945**

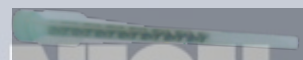

ΑΝΑΜΙΚΤΗΡΑΣ ΧΗΜΙΚΟΥ ΒΥΣΜΑΤΟΣ UV7410
RESIN MIXER ACCESSORY

Κωδ. / Code **6KA102**



- Χρόνος σκλήρυνσης 15-20 λεπτά
- Working time 15-20 minutes

Χημικό βύσμα για ενδοδαπέδια
στηρίγματα 4167 και 4188
Resin for infloor supporting accessories

Κωδ. / Code **UA320.01ELA**



ΠΙΣΤΟΛΙ ΕΦΑΡΜΟΓΗΣ ΕΠΟΞΙΚΗΣ ΚΟΛΛΑΣ
GLUE APPLICATION PISTOL

Κωδ. / Code **6KA020**

F50-K42 Καλίμπρα εφαρμογής προφίλ F50 με μετρητικό σύστημα F50 profile calibrator in metric system

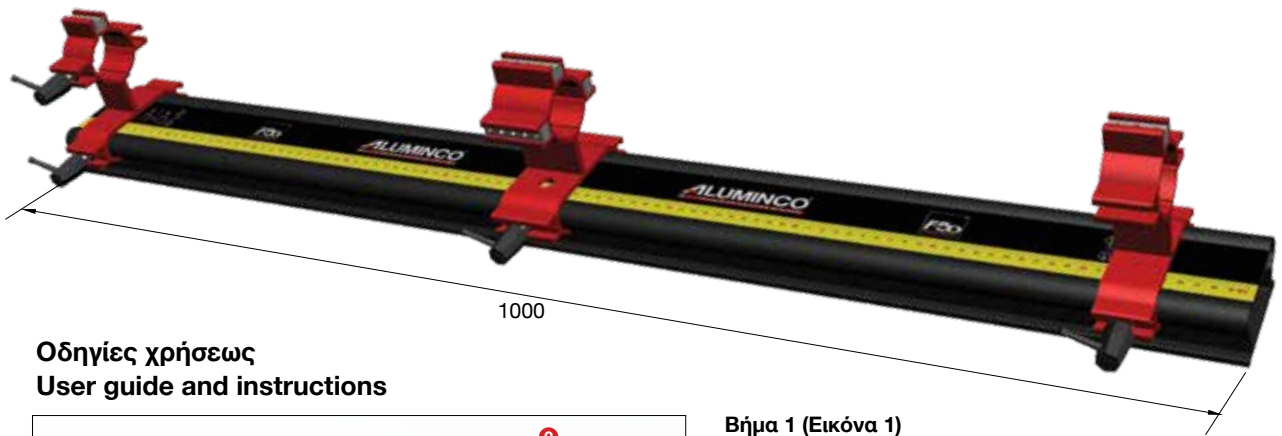

Οδηγίες χρήσεως User guide and instructions

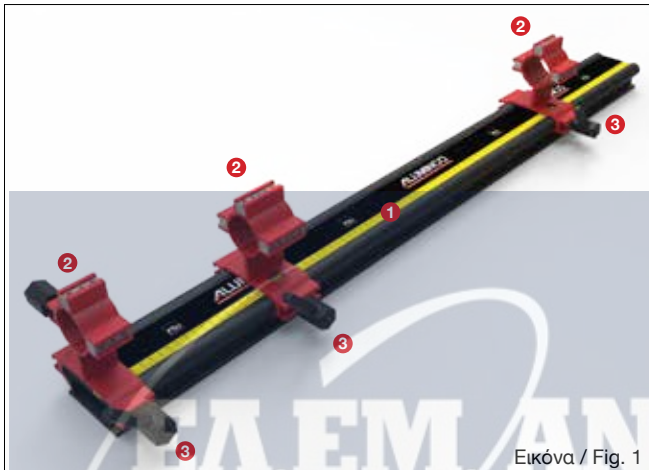

Εικόνα / Fig. 1

Βήμα 1 (Εικόνα 1)

Γενική άποψη της καλίμπρας

1. Βάση στήριξης με διαβαθμισμένη κλίμακα ενός 1 μέτρου.
2. Συγκρατήρες κολώνας.
3. Χειρολαβές σύσφιξης.

Step 1 (Fig. 1)

Calibrator's Overview

1. Support base with attached ruler measuring up to 1 meter.
2. Profile Holder.
3. Tightening Handles.



Εικόνα / Fig. 2

Βήμα 2 (Εικόνα 2)

Ακολουθούμε τα παρακάτω στάδια:

1. Σταθεροποιούμε τον 1^ο συγκρατήρα στην αρχή της βάσης.
2. Τοποθετούμε τον 2^ο στην απόσταση που θέλουμε να τρυπήσουμε.
3. Στην συνέχεια εισάγουμε την κολώνα στους συγκρατήρες.

Step 2 (Fig. 2)

1. Constrain 1st holder to the starting place of the support base.
2. Place 2nd holder to the precise distance we need to drill hole onto the inserted profile.
3. Then insert the profile to the holders.

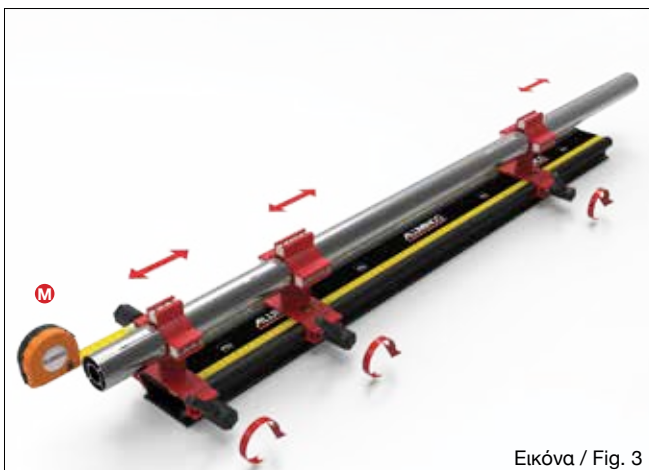

Εικόνα / Fig. 3

Βήμα 3 (Εικόνα 3)

Σταθεροποιούμε την κολώνα στην θέση όπου θέλουμε να τρυπήσουμε, σφίγγοντας τις χειρολαβές, αφού πρώτα μετρήσουμε προσεκτικά.

Επισήμανση: Εάν το ύψος της κολώνας είναι πάνω από ένα μέτρο, με την βοήθεια ενός μέτρου (M) υπολογίζουμε το ύψος του πέλματος (πίνακας 1).

Step 3 (Fig. 3)

We tightly fix the inserted profile to the hole drilling position using the handles, having measured with caution.

Note: If profile's length is more than 1 meter, then we calculate the footplate's height (table 1) via a gauge (fig. 3).



Εικόνα / Fig. 4A

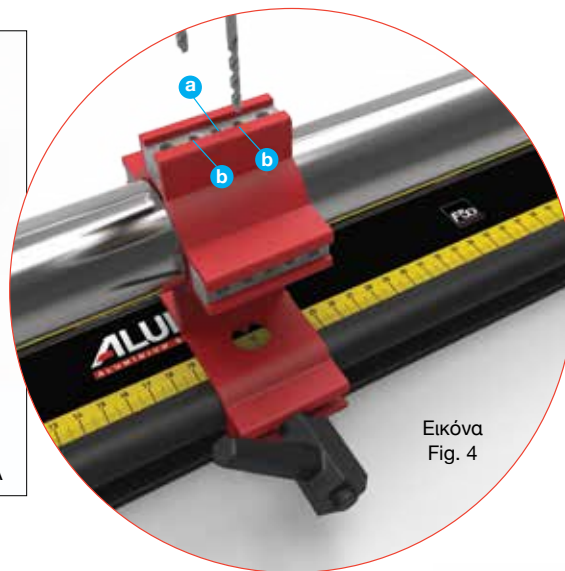

Εικόνα Fig. 4

Πίνακας / Table 1

 4112	 4115	 4117
 4121	 4126	 4127

Πίνακας / Table 2

Εξαρτήματα για τα οποία κάνουμε διάτρηση του προφίλ στα σημεία (a)
Parts that will be used after profile's hole drilling at points (a)

 4312	 4232	 4225
 4224	 4341	 4252
 4335	 4355	 4324

Εξαρτήματα για τα οποία κάνουμε διάτρηση του προφίλ στα σημεία (b)
Parts that will be used after profile's hole drilling at points (b)

 4168	 4172	 4173
----------	----------	----------

Βήμα 4 (Εικόνα 4)

1. Ελέγχουμε ότι έχουμε υπολογίσει σωστά τις αποστάσεις.
2. Στην περίπτωση χρήσης των εξαρτημάτων 4312, 4232, 4225, 4224, 4252, 4341, 4335, 4355 και 4324, η διάτρηση της κολώνας γίνεται στο σημείο (a) της εικόνας 4.
3. Στην περίπτωση χρήσης των εξαρτημάτων 4168, 4172 και 4173 η διάτρηση της κολώνας γίνεται στα σημεία (b) της εικόνας 4.
4. Τρυπάμε την κολώνα στα αντίστοιχα επιθυμητά σημεία (a) ή (b). (βλέπε εικόνα 4/4A).

Step 4 (Fig. 4)

1. Check that the correct hole distances have been calculated.
2. If we will use 4312,4232, 4225, 4224, 4252, 4341, 4335, 4355, 4324, then profile hole drilling will be made to point (a) as in Fig. 4.
3. If we use accessories 4168, 4172, 4173, then profile hole drilling will be made to points (b) as in Fig. 4.
4. Drill the profile at the respective desired points (a) or (b). (see Fig. 4/4A).



Αποψη τελικών κολώνων

ΜΠΕΤΟΒΙΔΑ ΦΡΕΖΑΤΗ TORX / TORX CONCRETE SCREW

Κωδικός Code	Διαστάσεις dxL Dimensions dxL	Πρόσθετα χαρακτηριστικά Additional features	Αυτοδιάτρητη Selfdrilled	Συσκευασία Package
EBM-75092G	7.5x92	ΓΑΛΒΑΝΙΖΕ / ΜΠΕΤΟΝ / ΤΟΥΒΛΟ / TORX GALVANIZED / CONCRETE / BRICK / TORX	ΟΧΙ NO	150/κουτί 150/box
EBM-75112G	7.5x112	ΓΑΛΒΑΝΙΖΕ / ΜΑΡΜΑΡΟ / ΤΟΥΒΛΟ / TORX GALVANIZED / MARBLE / BRICK / TORX	ΟΧΙ NO	150/κουτί 150/box

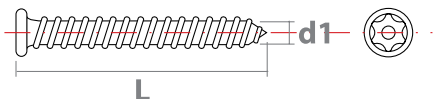

Εργαλείο: ΤΡΥΠΑΝΙ Νο 6 / ΜΥΤΗ TORX T30
Tool: DRILL No 6 / TORX T30

**ΥΠΟΧΡΕΩΤΙΚΗ
ΧΡΗΣΗ ΡΥΤΙΝΗΣ**
**MANDATORY
USE OF RESIN**

Εξαρτήματα / Accessories



4112 4115 4116 4117 4119 4121 4122 4124 4126 4127

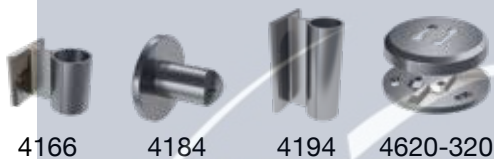

4166 4184 4194 4620-320

**ΤΡΥΠΑΝΟΒΙΔΑ ΦΡΕΖΑΤΗ ΣΤΑΥΡΟΣ ΓΙΑ ΣΥΝΔΕΣΗ ΜΕ ΚΟΥΠΑΣΤΗ
SELF-DRILLED SCREW FOR HANDRAIL MOUNTING**

Κωδικός Code	Διαστάσεις dxL Dimensions dxL	Πρόσθετα χαρακτηριστικά Additional features	Αυτοδιάτρητη Selfdrilled	Συσκευασία Package
EB7504P-4219I	4.2x19 DIN 7504P	INOX / Για αλουμίνιο INOX / For aluminium	ΝΑΙ YES	1000/κουτί 1000/box

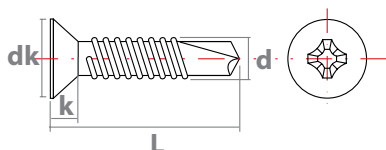

Εργαλείο: ΜΥΤΗ ΣΤΑΥΡΟΣ PH2
Tool: PHILLIPS BIT PH2

Εξαρτήματα / Accessories



4116 4134 4135 4140 4141 4165 4169 4169B 4177 4179 4180



4314 4316 4344 4356 4368 4369 4451 4620-310 4620-311 4620-312

ΤΡΥΠΑΝΟΒΙΔΑ ΦΡΕΖΑΤΗ ΣΤΑΥΡΟΣ / SELF-DRILLED SCREW

Κωδικός Code	Διαστάσεις dxL Dimensions dxL	Πρόσθετα χαρακτηριστικά Additional features	Αυτοδιάτρητη Selfdrilled	Συσκευασία Package
EB7504P-4838I	4.8x38 DIN 7504P	INOX / ΓΙΑ ΑΛΟΥΜΙΝΙΟ INOX / FOR ALUMINIUM	ΝΑΙ YES	200/κουτί 200/box

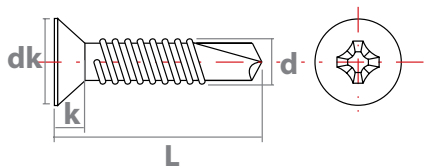

Εργαλείο: ΜΥΘΗ ΣΤΑΥΡΟΣ PH2
Tool: PHILLIPS BIT PH2

Εξαρτήματα / Accessories



ΕΛ.ΕΜ. ΑΝΤΩΝΙΟΥ
ΚΟΥΦΟΜΑΤΑ ΑΛΟΥΜΙΝΙΟΥ-ΣΥΝΘΕΤΙΚΑ
ΠΑΡΑΔΟΣΙΑΚΑ ΚΑΓΚΕΛΑ

ΤΡΥΠΑΝΟΒΙΔΑ ΦΡΕΖΑΤΗ ΣΤΑΥΡΟΣ / SELF-DRILLED SCREW

Κωδικός Code	Διαστάσεις dxL Dimensions dxL	Πρόσθετα χαρακτηριστικά Additional features	Αυτοδιάτρητη Selfdrilled	Συσκευασία Package
EB7504P-4238I	4.2x38 DIN 7504P	INOX / ΓΙΑ ΑΛΟΥΜΙΝΙΟ INOX / FOR ALUMINIUM	ΝΑΙ YES	200/κουτί 200/box

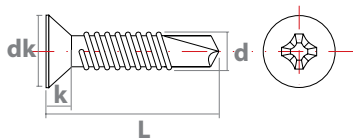

Εργαλείο: ΜΥΘΗ ΣΤΑΥΡΟΣ PH2
Tool: PHILLIPS BIT PH2

Εξαρτήματα / Accessories



ΛΑΜΑΡΙΝΟΒΙΔΑ ΦΡΕΖΑΤΗ ΣΤΑΥΡΟΣ-ΟΥΠΑΤ ΓΙΑ ΣΥΝΔΕΣΗ ΣΤΟΝ ΤΟΙΧΟ
TAPPING SCREW-PLASTIC PLUG FOR WALL MOUNTING

Κωδικός Code	Διαστάσεις dxL Dimensions dxL	Πρόσθετα χαρακτηριστικά Additional features	Αυτοδιάτρητη Selfdrilled	Συσκευασία Package
EB7982-4838I	4.8x38 DIN 7982	INOX / Για πλαστικό ΟΥΠΑΤ Νο6 INOX / For plastic PLUG No6	OXI NO	200/κουτί 200/box

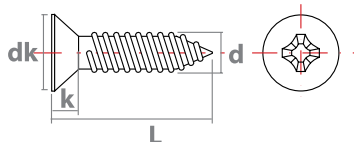

Εργαλείο: ΜΥΘΗ ΣΤΑΥΡΟΣ PH2
Tool: PHILLIPS BIT PH2

Κωδικός Code	Διαστάσεις dxL Dimensions dxL	Πρόσθετα χαρακτηριστικά Additional features	Αυτοδιάτρητη Selfdrilled	Συσκευασία Package
EB01P-0630	No 6x30	ΠΛΑΣΤΙΚΟ / 4.8x38 PLASTIC / 4.8x38	-	500/κουτί 500/box

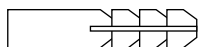

Εργαλείο: ΤΡΥΠΑΝΙ No 6
Tool: DRILL No 6

Εξαρτήματα / Accessories

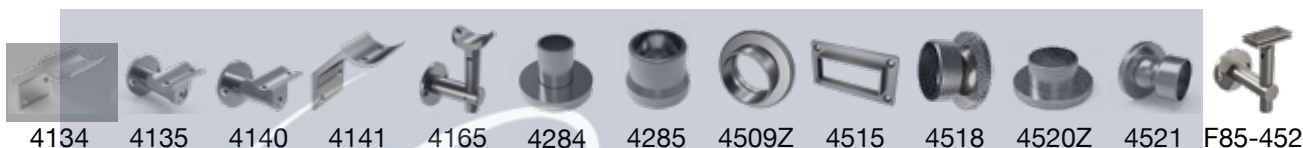

ΒΙΔΑ ALLEN - ΕΚΤΟΝΟΥΜΕΝΟ ΜΕΤΑΛΛΙΚΟ ΟΥΠΑΤ ΓΙΑ ΤΟΠΟΘΕΤΗΣΗ ΣΤΟ ΜΠΕΤΟ
ALLEN SCREW - METALLIC ANCHOR FOR CONCRETE FIXING

Κωδικός Code	Διαστάσεις dxL Dimensions dxL	Πρόσθετα χαρακτηριστικά Additional features	Αυτοδιάτρητη Selfdrilled	Συσκευασία Package
EB912-010100I	M10x100 DIN 912	INOX / ΜΠΕΤΟ / Για αγκύριο M10 INOX / CONCRETE / For metallic anchor M10	OXI NO	100/κουτί 100/box
EB912-010120I	M10x120 DIN 912	INOX / ΜΑΡΜΑΡΟ / Για αγκύριο M10 INOX / MARBLE / For metallic anchor M10	OXI NO	100/κουτί 100/box
EB912-010070I	M10x70 DIN 912	INOX / ΜΑΡΜΑΡΟ / Για αγκύριο M10 INOX / MARBLE / For metallic anchor M10	OXI NO	50/κουτί 50/box

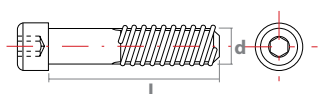

Εργαλείο: Allen No 8
Tool: ALLEN No 8

Κωδικός Code	Διαστάσεις dxL Dimensions dxL	Πρόσθετα χαρακτηριστικά Additional features	Αυτοδιάτρητη Selfdrilled	Συσκευασία Package
EB01M-1040G	M10x40	ΓΑΛΒΑΝΙΖΕ / Για M10x100 & M10x120 GALVANIZED / For M10x100 & M10x120	-	50/κουτί 50/box

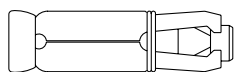

Εργαλείο: ΤΡΥΠΑΝΙ No 10
Tool: DRILL No 10

Εξαρτήματα / Accessories



4139



4142



4143



4144



WE ARE
A PART OF
TOMORROW!





ΕΛ.ΕΜ. ΑΝΤΩΝΙΟΥ

ΚΟΥΦΩΜΑΤΑ ΑΛΟΥΜΙΝΙΟΥ-ΣΥΝΘΕΤΙΚΑ
ΠΑΡΑΔΟΣΙΑΚΑ ΚΑΓΚΕΛΑ

ALUMINCO[®]
ALUMINIUM BUILDING SYSTEMS

ΑΝΤΩΝΙΟΥ

320 11 Inofita Viotia - Greece
T: +30 22620 47000
F: +30 22620 47090
E: info@aluminco.com
www.aluminco.com

320 11 Οινόφυτα Βοιωτίας
T: 22620 47000
F: 22620 47090
E: info@aluminco.com
www.aluminco.com