

ALUMINCO[®]
ALUMINIUM BUILDING SYSTEMS



ΕΛΕΥΘΕΡΟΝΤΟΝΙΟΥ

ΚΟΥΦΟΜΑΤΑ ΑΛΟΥΜΙΝΙΟΥ-ΧΥΝΘΕΤΙΚΑ
ΠΑΡΑΚΟΣΙΑΚΑ ΚΑΓΚΕΛΑ

CLASSIC
LINE 

*Κλασικά κάγκελα μοντέρνας αισθητικής
Classic railings with modern aesthetics*



ΚΟΥΦΩΜΑΤΑ ΑΛΟΥΜΙΝΙΟΥ-ΣΥΝΘΕΤΙΚΑ
ΠΑΡΑΔΟΣΙΑΚΑ ΚΑΓΚΕΛΑ

WE ARE A PART OF TOMORROW

Με στόχο τη διεθνή κοινότητα αρχιτεκτόνων, σχεδιαστών, μηχανικών και κατασκευαστών, προσφέρει μια ολοκληρωμένη σειρά καινοτόμων αρχιτεκτονικών λύσεων αλουμινίου, ενεργειακά αποδοτικών και βιώσιμων, ενσωματώνοντας κορυφαία ποιότητα, υψηλή λειτουργικότητα και σύγχρονα πρότυπα σχεδίασης. Στην ALUMINCO διαθέτουμε πιστοποιήσεις ISO 9001 και ISO 14001, QUALICOAT SEASIDE CLASS, ενώ όλες οι σειρές προϊόντων μας είναι πιστοποιημένες από Διεθνή Ιδρύματα για τα εξαιρετικά χαρακτηριστικά και τις επιδόσεις τους.

Targeting the international community of architects, designers, engineers, construction experts and fabricators, ALUMINCO offers a complete range of architectural aluminium solutions that are innovative, energy efficient and sustainable, embodying top quality, high functionality and contemporary design standards. ALUMINCO is an ISO 9001 and ISO 14001 certified company, QUALICOAT SEASIDE CLASS accredited, while all our product lines are certified by International Institutions for their outstanding characteristics and performances.

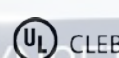

Στην ALUMINCO, μια άποψη ξεπερνά όλες τις άλλες: **Ανάληψη ευθύνης.** Κάτω από την επικεφαλίδα “A planet to love”, εργαζόμαστε στο ζήτημα της βιωσιμότητας σε ολόκληρη την αλυσίδα αξίας, συμβάλλοντας σημαντικά στη διαμόρφωση ενός βιώσιμου μέλλοντος μέσω καινοτομιών, περιβαλλοντικών δηλώσεων για τα προϊόντα και πράσινης παραγωγής με χαμηλότερο αποτύπωμα διοξειδίου του άνθρακα (CO2) και πιο αποτελεσματική ανακύκλωση.

At ALUMINCO, one aspect stands above all others: **taking responsibility.** Under the heading “A planet to love”, we are working the issue of sustainability along the entire value chain, making a significant contribution to shaping a sustainable future through innovations, environmental products’ performance and green production with lower CO2 footprint and more efficient recycling.



A planet
to love
by ALUMINCO®

EMBRACING CLASSIC TRENDS!



Μπαλκόνι σουίτας με χρήση του σχεδίου PSATHA ΚΥΚΛΑΔΙΤΙΚΟ
Suite balcony using PSATHA ΚΥΚΛΑΔΙΤΙΚΟ

Η πανοραμική θέα στο Ιόνιο Πέλαγος και οι καταπράσινες πλαγιές που πέφτουν σε γαλαζοπράσινες θάλασσες είναι υπέροχη, αλλά δεν είναι το μόνο αξιομνημόνευτο χαρακτηριστικό που έχει αυτό το μπαλκόνι του σπιτιού.

Οι οθόνες των κλασικών κιγκλιδωμάτων είναι ένα εξαιρετικά κυρίαρχο στοιχείο και ένα μοναδικό χαρακτηριστικό αυτής της καταπληκτικής θέας!

The panoramic view over Ionian Sea and the green hillsides that tumble down to blue-green seas is splendid, but it is not the only memorable feature that this balcony has to offer.

Selecting Classic Railings, have made this home a State-of-the-art!

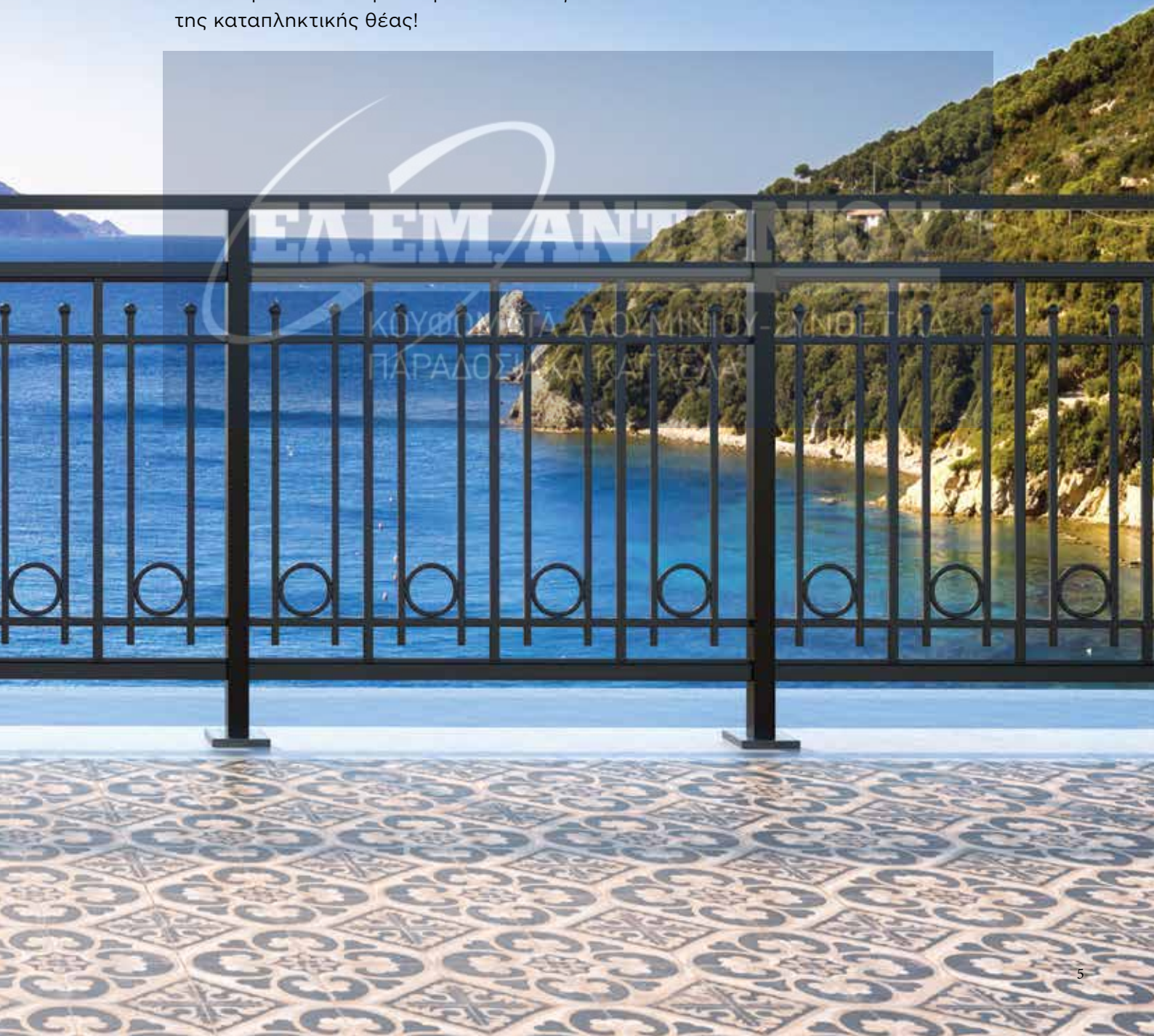

MAKE A REAL
STATEMENT!

ΕΛ.ΕΜ. ΑΝΤΩΝΙΟΥ

ΚΟΥΦΩΜΑΤΑ ΑΛΟΥΜΙΝΙΟΥ-ΣΥΝΘΕΤΙΚΑ
ΓΙΑΡΑΔΟΣΙΑΚΑ ΚΑΓΚΕΛΑ

Η κλασική συλλογή μας βασίζεται στην τεχνογνωσία άνω των 35 ετών. Από τα εμπορικά κτίρια έως τα διαφορετικά στυλ κατοικιών, κάθε λύση είναι ένα έργο τέχνης.

Ανακαλύψτε την πλήρη σειρά κλασικών λύσεων, τις συλλογές CLS, ALFLEX και PSATHA.

Η αντοχή, η ποιότητα και το στυλ είναι εγγυημένα. Απεριόριστες επιλογές που δημιουργούν διαρκή εμπειρία για εξωτερικούς χώρους διαβίωσης.

Our classic collection is built on the heritage and know-how of more than 35 years. From commercial buildings to diverse residential styles, each solution is a work of art.

Discover our complete line of classic solutions, the CLS, the ALFLEX and the PSATHA collections.

Durability, quality, and elegance are assured. Unlimited options that build lasting experiences for outdoor living spaces.



Πολυτελής βίλα με χρήση του σχεδίου CLS-H1
Residential villa using CLS-H1

DESIGN AND PERFORMANCE: THE CLS LINES!

Η αισθητική έχει σημασία όταν πρόκειται για κλασικά κιγκλιδώματα. Αλλά δεν είναι μόνο η εμφάνιση.

Τα κλασικά κιγκλιδώματα είναι μια υπερσύγχρονη λύση που συνδυάζει υψηλά πρότυπα ασφαλείας.

Κατασκευασμένα από ανθεκτικό αλουμίνιο, η δομή των κλασικών κιγκλιδωμάτων βασίζεται σε ειδικά σχεδιασμένα προφίλ αλουμινίου, τα οποία δεν απαιτούν συγκόλληση.

Οι κολώνες του συστήματος είναι διαθέσιμες σε τρεις διαστάσεις, 40x40, 80x80 και 64x12, ενώ υψηλής ποιότητας βάσεις κιγκλιδωμάτων έχουν σχεδιαστεί για κορυφαία εγκατάσταση. Προαιρετικά, οι κολώνες μπορούν να εγκατασταθούν απευθείας στο σκυρόδεμα χωρίς βάση μεταξύ τους.

Η χρήση υπερανθεκτικών πούδρων στα κλασικά κάγκελα προσφέρει υψηλή προστασία και αντοχή στο χρόνο χωρίς ιδιαίτερη συντήρηση.

Aesthetics matter when it comes to railings. But it is not just about looks.

Classic railings are a state-of-the-art solution combining high safety standards.

Made of durable aluminium, the railing structure is based on specially designed aluminium profiles, which do not require welding.

The posts are available in three dimensions, 40x40, 80x80 and 64x12, whereas high quality railing bases are designed for top installation. Optionally, the posts can be installed directly into the concrete without a base in between.

Finished in high durable powder coating, provide continuous years of virtually maintenance free railings.

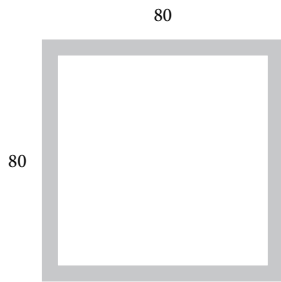

ΕΛ.ΕΜ. ΑΝΤΩΝΙΟΥ

ΚΟΥΦΩΜΑΤΑ ΑΛΟΥΜΙΝΙΟΥ-ΣΥΝΘΕΤΙΚΑ
ΠΑΡΑΛΟΣΙΑΚΑ ΚΑΓΚΕΛΑ

40

40

A watermark logo for 'ΕΛ.ΕΜ. ΑΝΤΩΝΙΟΥ' is overlaid on a semi-transparent blue rectangle. Below the logo is a technical drawing of a square profile with dimensions 40x40. The top and left sides are labeled with the number 40.

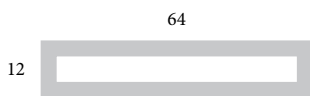

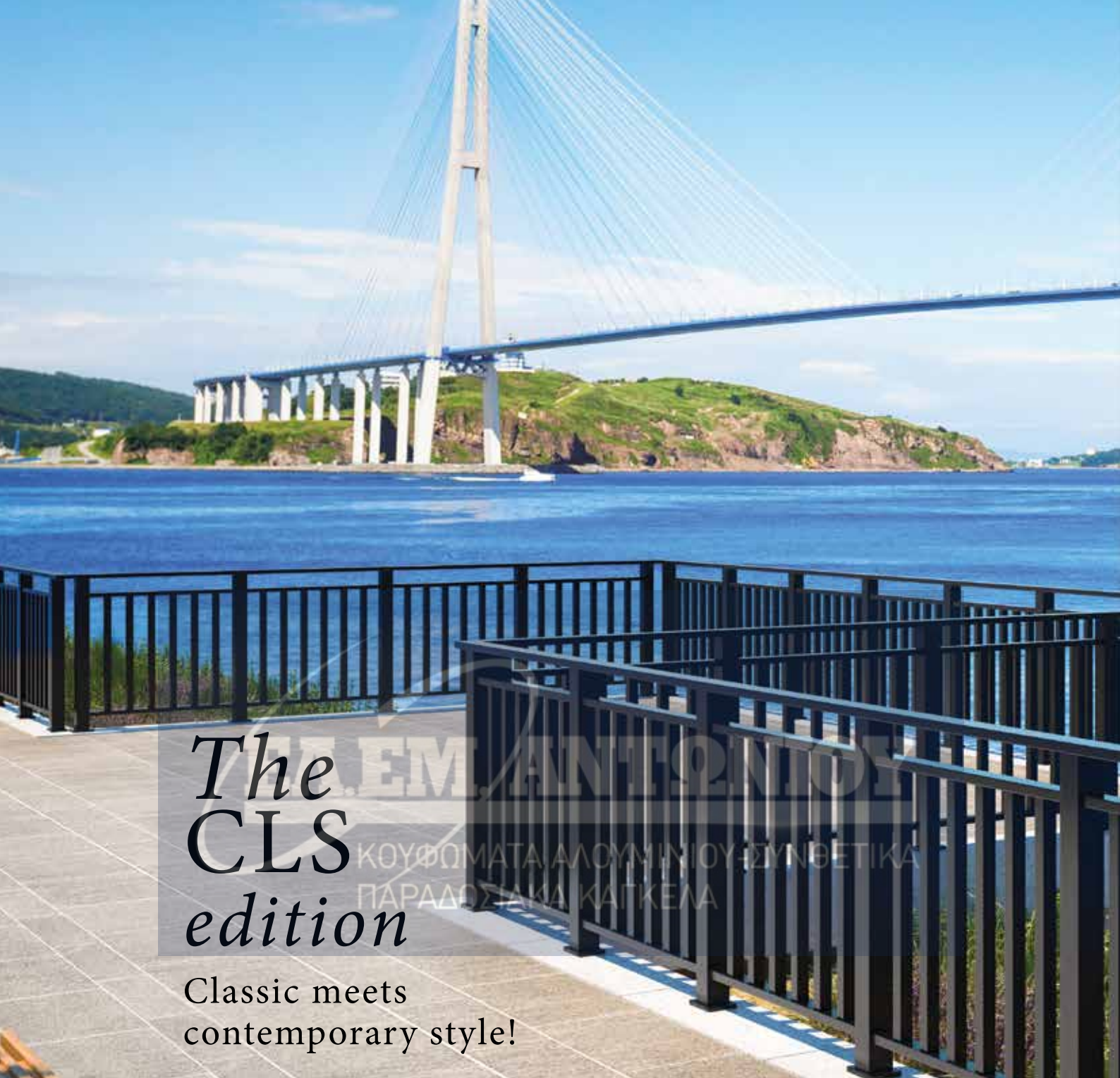

The CLS edition

Classic meets
contemporary style!

Η συλλογή CLS συνοψίζει τις τάσεις του στιλ της σύγχρονης εποχής: κομψές καθαρές γραμμές, κάθετες μεταξύ τους, ισορροπημένο, τετράγωνο σχήμα στο σώμα και ωραία επιφάνεια.

18 διαφορετικά μοντέλα, που εκτείνονται από πάνω προς τα κάτω ή σχεδόν, ικανοποιούν κάθε επιθυμία και όλες τις απαιτήσεις όσον αφορά το σχεδιασμό και την ανθεκτικότητα, εξασφαλίζοντας μια αξιόπιστη λύση κιγκλιδώματος σε διαφορετικούς τομείς εφαρμογής.

The CLS collection epitomizes styling trends of the day: elegant clean lines, vertical to each other, well balanced, square shape to the body and sleek lines.

18 different linear models, available in many configurations, meet any requirement from private homes to commercial buildings and heavy traffic areas.



ΕΛ.ΕΜ.ΑΝΤΩΝΙΟΥ

ΚΟΥΦΟΜΑΤΑ ΑΛΟΥΜΙΝΙΟΥ-ΣΥΝΘΕΤΙΚΑ
ΠΑΡΑΔΟΣΙΑΚΑ ΚΑΓΚΕΛΑ

Περίφραξη δημόσιου χώρου με χρήση CLS-A2
Securing public spaces using CLS-A2

34

35

24

ΕΛ.ΕΜ.ΑΝΤΩΝΙΟΥ

ΚΟΥΦΟΜΑΤΑ ΑΛΟΥΜΙΝΙΟΥ-ΣΥΝΘΕΤΩΝ
ΠΑΡΑΔΟΣΙΑΚΑ ΚΑΤΚΕΛΑ

Σύμπλεγμα διαμερισμάτων με χρήση CLS-E1
Block of flats using CLS-E1



Α.Ε.Μ. ΑΝΤΕΣ

ΚΑΥΦΟΜΑΤΑ ΑΛΟΥΜΙΝΙΟΥ - ΣΤΑΙΡΕΣ
ΠΑΡΑΛΩΣΤΑΚΑ ΚΑΓΚΕΛΑ



CLS-C2

ΕΛ.ΕΜ.ΑΝΤΩΝΙΟΥ

ΚΟΥΦΩΜΑΤΑ ΑΛΟΥΜΙΝΙΟΥ-ΣΥΝΘΕΤΙΚΑ
ΠΑΡΑΔΟΣΙΑΚΑ ΚΑΓΚΕΛΑ



CLS-D1



CLS-F2

ΕΛ.ΕΜ.ΑΝΤΩΝΙΟΥ

ΚΟΥΦΩΜΑΤΑ ΑΛΟΥΜΙΝΙΟΥ-ΣΥΝΘΕΤΙΚΑ
ΠΑΡΑΔΟΣΙΑΚΑ ΚΑΓΚΕΛΑ



CLS-G1

The CLS WAVE

Super privacy on the covered area!

Χρησιμοποιώντας το πλαίσιο των κιγκλιδωμάτων CLS, τα γεμίματα WAVE παρέχουν υψηλό επίπεδο προστασίας και ασφάλειας της ιδιωτικής ζωής.

Using the framing of CLS railings, the Wave infills provide a maximum level of privacy and safety.





ΕΛ.ΕΜ.Α.Σ.
ΚΟΥΦΩΜΑΤΑ ΑΛΟΥΜΙΝΙΟΥ ΣΥΝΘΕΤΙΚΑ
ΠΑΡΑΛΟΣΙΑΚΑ ΚΑΙ ΚΕΛΑ

Παραθαλάσσιο σπίτι με χρήση CLS WAVE 1
Beach house using CLS WAVE 1



CLS A1

CLS B1

CLS C1



CLS D1

CLS E1

CLS F1



CLS G1

CLS H1

CLS WAVE 1



CLS A2

CLS B2

CLS C2



CLS D2

CLS E2

CLS F2



CLS G2

CLS H2

CLS WAVE 2

The **ALFLEX** *edition*

Excitingly unique
pieces of classic!

Μπαλκόνι με θέα στον ωκεανό με χρήση του σχεδίου ALFLEX ΕΡΩΤΑΣ
Ocean view balcony using ALFLEX EROTAS

Η συλλογή ALFLEX αναπτύχθηκε χρησιμοποιώντας προφίλ αλουμινίου ή χυτά για να σχηματίσουν τα γεμίσματα, τα οποία είναι προσαρτημένα στο σώμα του κιγκλιδώματος.

Η σειρά αποτελείται από 17 διαφορετικά στοιχεία σχεδίασης, όπου κάθε στοιχείο μπορεί να επιμηκυνθεί ή να μειωθεί, και το ύψος του να αλλάξει παρέχοντας τη βάση για μια ολόκληρη οικογένεια κιγκλιδώματων.

Η μεγάλη ποικιλία στοιχείων σχεδίασης προσφέρει όλη την ευελιξία που θα θέλατε ώστε να διασφαλίσετε την τέλεια ενσωμάτωση με όλα τα αρχιτεκτονικά στυλ.

The ALFLEX collection was conceived to cater for staircase enclosures apart from balconies and terraces.

As “flexible” is the key word, the series offers 17 different designs and all necessary connectors, to ensure any type of installation possible.

Ideal for new as well as remodelled homes.

ΕΛΕΜ. ΑΝΤΩΝΙΟΥ

ΚΟΥΦΟΜΑΤΑ ΑΛΟΥΜΙΝΙΟΥ ΣΥΝΘΕΤΙΚΑ
ΠΡΟΣΑΡΤΗΜΑΤΑ ΚΑΙ ΚΕΛΑ





ΕΛΙΑΝΤΩΝΙΟΥ
ΚΟΥΡΔΟΥΤΑ ΛΟΥΜΠΙΟΥ ΣΥΝΘΕΤΙΚΑ
ΠΑΡΑΣΙΑΚΗ ΚΑΤΑΣΤΑΣΗ



ΕΛΕΜ. ΑΝΤΩΝΙΟΥ

ΚΟΥΦΩΜΑΤΑ ΑΛΟΥΜΙΝΙΟΥ-ΣΥΝΘΕΤΙΚΑ
ΠΑΡΑΔΟΣΙΑΚΑ ΚΑΓΚΕΛΑ

Μοντέρνο αρχοντικό με χρήση του σχεδίου ALFLEX ΑΓΙΟΚΛΙΜΑ
Modern mansion using ALFLEX ΑΓΙΟΚΛΙΜΑ



65-41
ΑΚΑΝΘΟΣ
ΑΚΑΝΘΟΣ

ΕΛ.ΕΜ.ΑΝΤΩΝΙΟΥ

ΚΟΥΦΩΜΑΤΑ ΑΛΟΥΜΙΝΙΟΥ-ΣΥΝΘΕΤΙΚΑ
ΠΑΡΑΔΟΣΙΑΚΑ ΚΑΓΚΕΛΑ



85-34
ΚΑΜΑΡΑ
ΚΑΜΑΡΑ



85-31
ΛΟΥΒΡΟ
LOUVRE

ΕΛ.ΕΜ. ΑΝΤΩΝΙΟΥ

ΚΟΥΦΩΜΑΤΑ ΑΛΟΥΜΙΝΙΟΥ-ΣΥΝΘΕΤΙΚΑ
ΠΑΡΑΔΟΣΙΑΚΑ ΚΑΓΚΕΛΑ



85-30
ΑΓΙΟΚΛΙΜΑ
AGIOKLIMA



ΑΓΙΟΚΛΙΜΑ
AGIOKLIMA

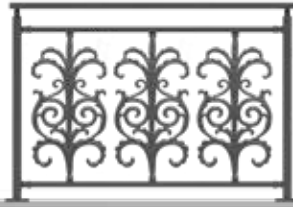

ΑΚΑΝΘΟΣ
AKANTHOS



ΑΣΤΕΡΙ Α
ASTERI A



ΑΣΤΕΡΙ Β
ASTERI B



ΒΕΝΕΤΣΙΑΝΙΚΟ
VENETIAN



ΓΡΑΜΜΙΚΟ 104
LINEAR 104



ΓΡΑΜΜΙΚΟ 828
LINEAR 828



ΔΗΛΟΣ
DILOS



ΕΡΩΤΑΣ
EROTAS





ΗΛΙΟΣ
SUN

ΚΑΜΑΡΑ
KAMARA

ΚΟΛΩΝΑΤΟ
KOLONATO



ΚΟΡΩΝΑ
KORONA

ΛΟΥΒΡΟ
LOUVRE

ΜΑΚΡΥΓΙΑΝΝΗ
MAKRYIANNI



ΜΙΝΩΙΚΟ Α
MINOAN A

ΜΙΝΩΙΚΟ Β
MINOAN B

ΡΟΚΑ
ROKA



ΣΑΙΤΑ
SAITA

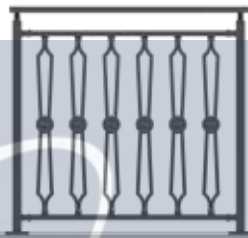

ΤΟΕΟ
ARROW



ΤΟΣΚΑΝΗ
TUSCANY

ΕΛ.ΕΜ.ΑΝΤΩΝΙΟΥ

ΚΟΥΦΩΜΑΤΑ ΑΛΟΥΜΙΝΙΟΥ-ΣΥΝΘΕΤΙΚΑ
ΠΑΡΑΔΟΣΙΑΚΑ ΚΑΓΚΕΛΑ



ΕΜ. ΑΝΤΩΝΙΟΥ

ΚΟΥΡΔΙΑΜΑΤΑ ΑΛΟΥΜΙΝΙΟΥ-ΣΥΝΘΕΤΙΚΑ
ΓΥΡΑΔΟΣΙΑΚΑ ΚΑΓΚΕΛΑ

Η συλλογή PSATHA είναι μια πραγματική απόδειξη ότι τα κιγκλιδώματα είναι έργα τέχνης.

Με την νέα έκφραση της σύγχρονης αισθητικής να ακμάζει, η σχεδιαστική μας προσέγγιση στα κλασικά κιγκλιδώματα συνεχίζει σε φρέσκα μονοπάτια, αλλά επίσης παραμένει στη γραμμή ότι το κλασικό είναι πάντα αριστοκρατικό.

Το ισχυρό σώμα του κιγκλιδώματος υπογραμμίζεται από τις μηχανικές ιδιότητες και την εσωτερική αντοχή του αλουμινίου, ενώ το εσωτερικό γέμισμα καλύπτεται από σχεδιαστικές παραστάσεις, προσθέτοντας χαρακτήρα και στυλ και μετατρέποντας το κιγκλίδωμα σε ένα έργο τέχνης. Ένα κιγκλίδωμα που στέκεται σαν ένα γλυπτό.

Αυτή είναι η φιλοσοφία πίσω από το σχεδιασμό της έκδοσης PSATHA. Αυτή η διαρκής φιλοσοφία διασφαλίζει ότι τα καλά κλασικά κιγκλιδώματα θα κατασκευάζονται πάντα για ομορφιά.

The PSATHA collection is a real evidence that railings are artworks.

The main purpose of railings is to provide safety and code compliance. Aluminco railings are offering more than that, timeless, classic beauty and unique elegance.

Apartments, hotels and private houses utilize ALUMINCO railings. Whether it is a new building or a remodeled one, classic railings add the finishing touch.

Made from an aluminium frame and support with infills of cast aluminium alloy with the right mechanical properties, our classic railings offer durability against harsh weather conditions and strength even for heavy traffic areas.

ΕΛ.ΕΜ. ΑΝΤΩΝΙΟΥ

ΚΟΥΦΩΜΑΤΑ ΑΛΟΥΜΙΝΙΟΥ-ΣΥΝΘΕΤΙΚΑ
ΠΑΡΑΔΟΣΙΑΚΑ ΚΑΓΚΕΛΑ

Πολυτελής χώρος ξενοδοχείου με χρήση του σχεδίου PSATHA ΔΑΣΟΣ
Luxury hotel lounge using PSATHA FOREST



80-10
ΑΣΤΕΡΙ Β
ASTERI B



80-04
ΓΟΤΘΙΚΟ
GOTHIC

ΕΛ.ΕΜ. ΑΝΤΩΝΙΟΥ

ΚΟΥΦΩΜΑΤΑ ΑΛΟΥΜΙΝΙΟΥ-ΣΥΝΘΕΤΙΚΑ
ΠΑΡΑΔΟΣΙΑΚΑ ΚΑΓΚΕΛΑ



80-06
ΓΡΑΜΜΙΚΟ 828
LINEAR 828



80-28

ΑΘΗΝΑΙΚΟ
ATHENIAN

ΑΠΟΙΚΙΑΚΟ
COLONIAN



ΑΣΤΕΡΙ Α
ASTERI A

ΑΣΤΕΡΙ Β
ASTERI B

ΒΙΕΝΝΕΖΙΚΟ
VIENNA



ΓΛΑΣΤΡΑ
FLOWER POT

ΓΟΤΘΙΚΟ
GOTHIC

ΓΡΑΜΜΙΚΟ 828
LINEAR 828

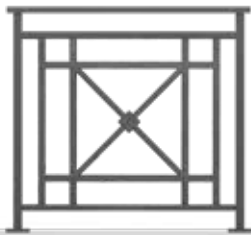

ΔΩΡΙΚΟ
DORIC



ΕΘΝΙΚΗΣ
ΕΘΝΙΚΙΣ



ΕΛΕΦΑΝΤΕΣ
ELEPHANTS



ΕΡΩΔΙΟΣ
ERODIUS



ΚΑΜΑΡΑ
KAMARA



ΚΟΛΩΝΑΤΟ
KOLONATO



ΚΥΚΛΑΔΙΤΙΚΟ
KYKLADITIKO



ΜΑΚΡΥΓΙΑΝΝΗ
MAKRYGIANNI



ΜΙΝΩΙΚΟ
MINOAN

ΕΜ. ΑΝΤΩΝΙΟΥ
ΚΟΥΦΩΜΑΤΑ ΑΛΟΥΜΙΝΙΟΥ-ΣΥΝΘΕΤΙΚΑ
ΠΑΡΑΔΟΣΙΑΚΑ ΚΑΓΚΕΛΑ



ΠΑΓΩΝΙ
PEAFOWL

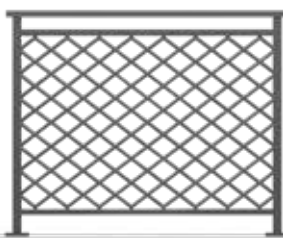

ΧΙΑΣΤΙ
CHIASTI



ΔΑΣΟΣ
FOREST



ΖΕΦΥΡΟΣ
ZEFYROS

ΚΟΥΦΩΜΑΤΑ ΑΛΟΥΜΙΝΙΟΥ-ΣΥΝΘΕΤΙΚΑ
ΠΑΡΑΔΟΣΙΑΚΑ ΚΑΓΚΕΛΑ

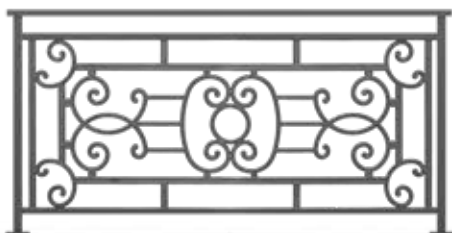

ΟΛΥΜΠΙΑ
OLYMPIA



ΠΕΡΙΚΟΚΛΑΔΑ
PERIKOKLADA

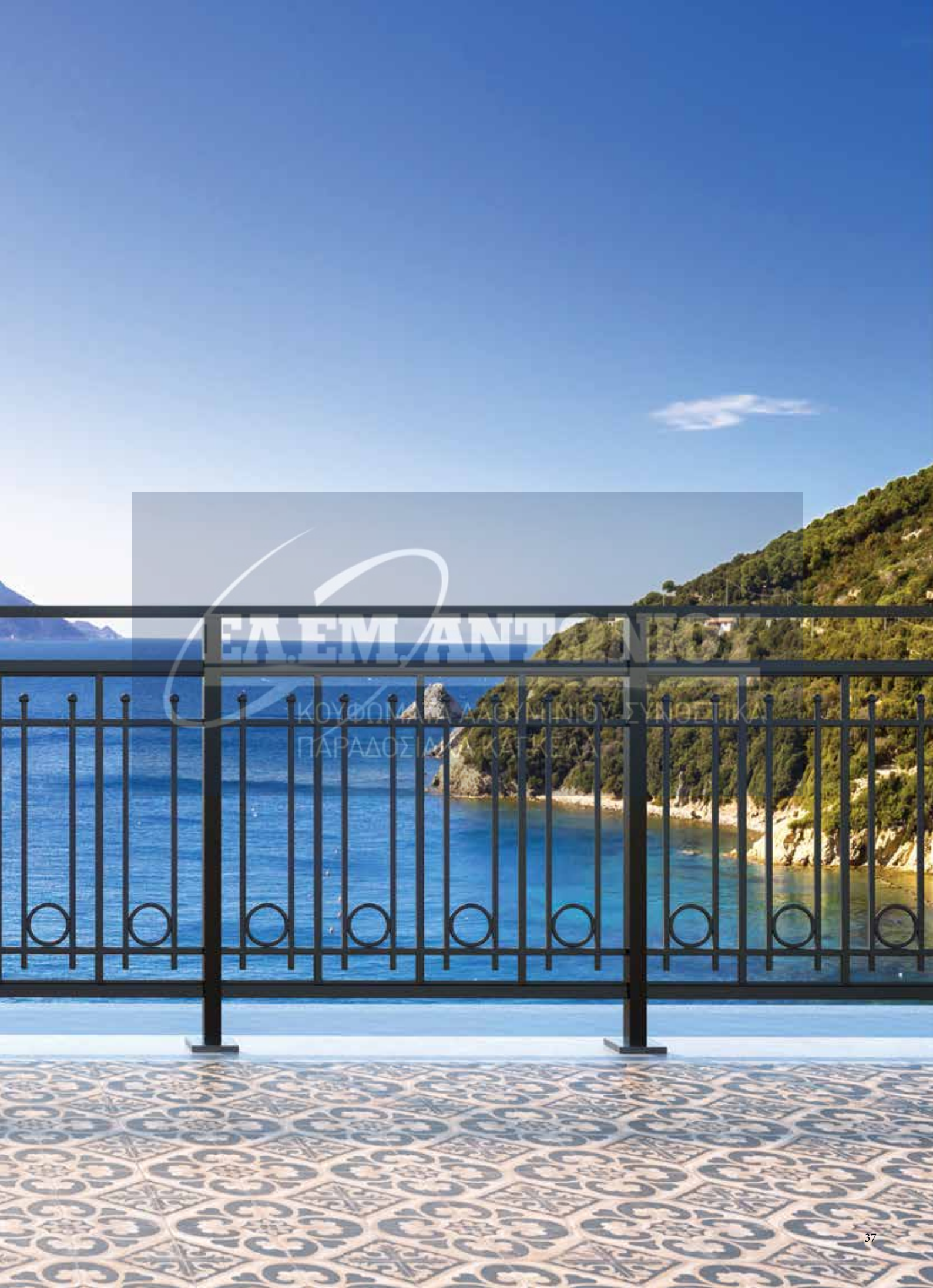

ΕΛΛΗΝΙΚΗ ΔΗΜΟΚΡΑΤΙΑ

ΚΟΥΦΟΜΕΛΑ ΑΘΥΜΙΝΟΥ ΣΥΝΟΤΙΚΗ
ΠΑΡΑΔΟΣΙΑΚΗ ΖΩΝΗ



ΕΛ.ΕΜ. ΑΝΤΩΝΙΟΥ

ΚΟΥΦΩΜΑΤΑ ΑΛΟΥΜΙΝΙΟΥ-ΣΥΝΘΕΤΙΚΑ
ΠΑΡΑΔΟΣΙΑΚΑ ΚΑΓΚΕΛΑ



ΕΛ ΕΜ ΑΝΤΩΝΙΟΥ

PROFILES

ΚΟΥΦΩΜΑΤΑ ΑΛΟΥΜΙΝΙΟΥ-ΣΥΝΘΕΤΙΚΑ
ΠΑΡΑΔΟΣΙΑΚΑ ΚΑΓΚΕΛΑ

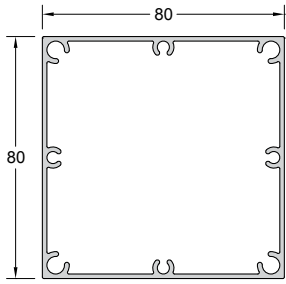

Code: **CLS-100**

ΒΑΡΟΣ / WEIGHT: 1606 gr/m
 ΚΟΛΩΝΑ 80x80
 COLUMN 80x80

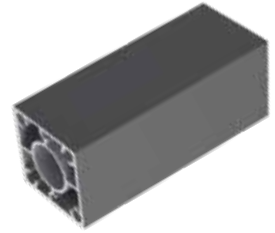
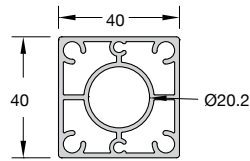

Code: **CLS-102**

ΒΑΡΟΣ / WEIGHT: 1245 gr/m
 ΚΟΛΩΝΑ 40x40
 COLUMN 40x40

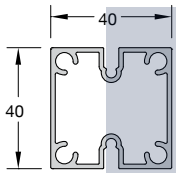

Code: **CLS-103**

ΒΑΡΟΣ / WEIGHT: 945 gr/m
 ΚΟΛΩΝΑ 40x40 ΜΕ ΥΠΟΔΟΧΗ ΓΙΑ ΒΙΔΑ
 COLUMN 40x40

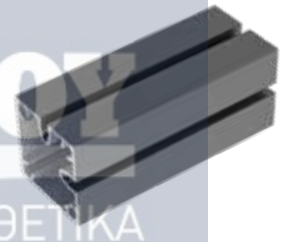
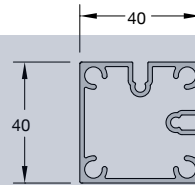

Code: **CLS-104**

ΒΑΡΟΣ / WEIGHT: 945 gr/m
 ΚΟΛΩΝΑ 40x40 ΓΩΝΙΑ
 COLUMN 40x40 CORNER

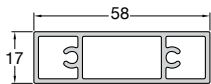

Code: **FSN-302**

ΒΑΡΟΣ / WEIGHT: 781 gr/m
 ΚΑΡΕ 58x17
 SQUARE 58x17

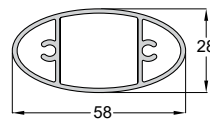

Code: **FSN-304**

ΒΑΡΟΣ / WEIGHT: 804 gr/m
 ΠΡΟΦΙΛ ΟΒΑΛ 58x28
 PROFILE OVAL 58x28

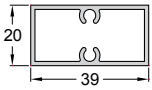

Code: **3200-601**

ΒΑΡΟΣ / WEIGHT: 502 gr/m
ΚΟΛΩΝΑ
MULLION PROFILE

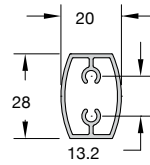

Code: **CLS-304**

ΒΑΡΟΣ / WEIGHT: 389 gr/m
ΚΟΛΩΝΑ ΕΣΩΤΕΡΙΚΗ
INTERNAL COLUMN

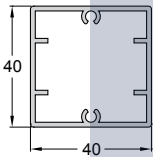

Code: **F50-106**

ΒΑΡΟΣ / WEIGHT: 794 gr/m
ΚΟΛΩΝΑ ΣΤΗΡΙΞΗΣ 40x40
SUPPORT COLUMN 40x40

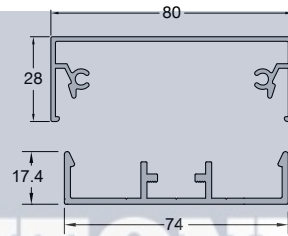

Code: **CLS-201**

ΒΑΡΟΣ / WEIGHT: 757 gr/m
ΟΔΗΓΟΣ
GUIDE

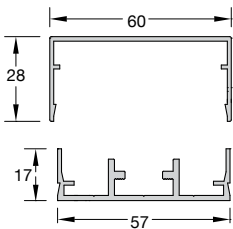

Code: **CLS-301**

ΒΑΡΟΣ / WEIGHT: 588 gr/m
ΟΔΗΓΟΣ
GUIDE

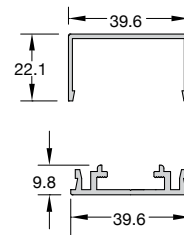

Code: **CLS-302**

ΒΑΡΟΣ / WEIGHT: 359 gr/m
ΟΔΗΓΟΣ
GUIDE

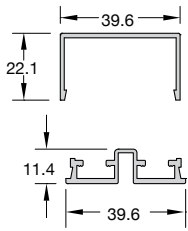

Code: **CLS-303**

ΒΑΡΟΣ / WEIGHT: 348 gr/m
ΟΔΗΓΟΣ
GUIDE

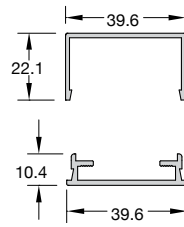

Code: **CLS-306**

ΒΑΡΟΣ / WEIGHT: 311 gr/m
ΟΔΗΓΟΣ ΑΥΛΟΓΥΡΟΥ
GUIDE FOR FENCE RAILING

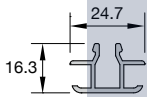

Code: **CLS-307**

ΒΑΡΟΣ / WEIGHT: 262 gr/m
ΟΔΗΓΟΣ AL-FLEX
GUIDE FOR AL-FLEX



Code: **CLS-308**

ΒΑΡΟΣ / WEIGHT: 528 gr/m
ΟΔΗΓΟΣ AL-FLEX
GUIDE FOR AL-FLEX

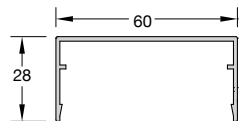

Code: **CLS-3K1**

ΒΑΡΟΣ / WEIGHT: 450 gr/m
ΚΑΠΑΚΙ ΟΔΗΓΟΥ CLS-301
COVER FOR GUIDE CLS-301

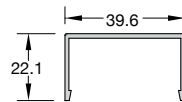

Code: **CLS-3K2**

ΒΑΡΟΣ / WEIGHT: 324 gr/m
ΚΑΠΑΚΙ ΟΔΗΓΟΥ CLS-302
COVER FOR GUIDE CLS-302

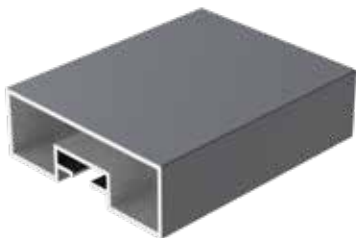
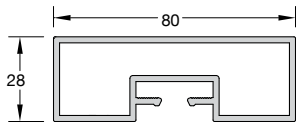

Code: **CLS-202**

ΒΑΡΟΣ / WEIGHT: 1360 gr/m
 ΚΟΥΠΑΣΤΗ 80x28
 HANDRAIL 80x28

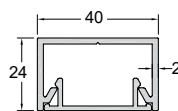

Code: **823**

ΒΑΡΟΣ / WEIGHT: 751 gr/m
 ΚΟΥΜΠΩΤΟΣ ΟΔΗΓΟΣ 24x40
 CLIPPED GUIDE 24x40

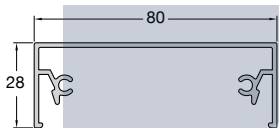

Code: **FSN-221**

ΒΑΡΟΣ / WEIGHT: 754 gr/m
 ΚΑΠΑΚΙ ΚΟΥΠΑΣΤΗΣ 80x28
 COVER FOR HANDRAIL 80x28

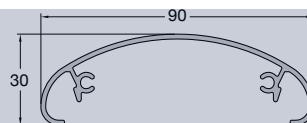

Code: **FSN-222**

ΒΑΡΟΣ / WEIGHT: 736 gr/m
 ΚΑΠΑΚΙ ΚΟΥΠΑΣΤΗΣ ΟΒΑΛ 90x30
 COVER FOR HANDRAIL OVAL 90x30

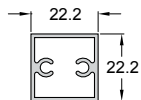

Code: **PAT05-003**

ΒΑΡΟΣ / WEIGHT: 369 gr/m
 ΚΑΠΕ 22x22
 RECTANGULAR 22x22



ΕΥΣΤΡΑΤΩΝΤΩΝΙΟΥ

ΚΟΥΦΩΜΑΤΑ ΑΛΟΥΜΙΝΙΟΥ-ΣΥΝΘΕΤΙΚΑ
ΠΑΡΑΔΟΣΙΑΚΑ ΚΑΓΚΕΛΑ



ACCESSORIES

ΚΟΥΦΩΜΑΤΑ ΑΛΟΥΜΙΝΙΟΥ-ΣΥΝΘΕΤΙΚΑ
ΠΑΡΑΔΟΣΙΑΚΑ ΚΑΓΚΕΛΑ

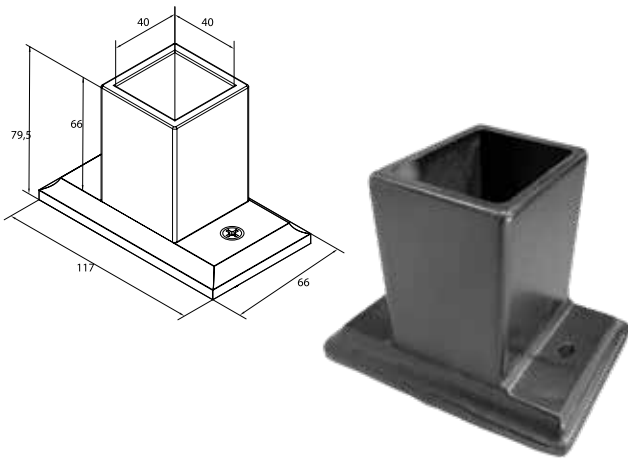

Code: **4113**

ΠΕΛΜΑ ΣΤΗΡΙΞΗΣ ΓΙΑ ΚΟΛΩΝΑ 40x40
SUPPORT FOOT FOR COLUMN 40x40

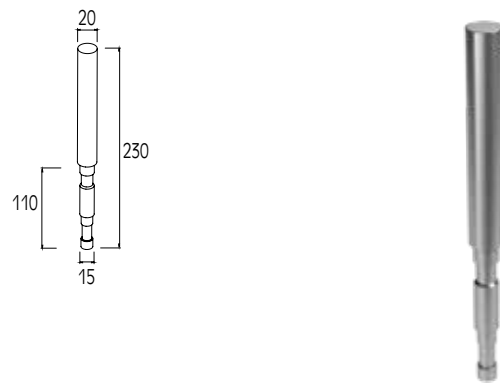

Code: **4188**

ΕΝΔΟΔΑΠΕΔΙΟ ΣΤΗΡΙΓΜΑ ΚΟΛΩΝΑΣ F50-102
INFLOOR SUPPORT FOR F50-102 COLUMN

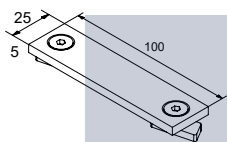

Code: **4261**

ΣΥΝΔΕΣΜΟΣ ΚΟΥΠΑΣΤΗΣ ΕΥΘΕΙΑ
HANDRAIL CONNECTOR HORIZONTAL

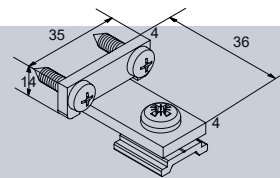

Code: **4270**

ΣΥΝΔΕΣΜΟΣ CLS-201/301/302/305
CONNECTOR FOR CLS-201/301/302/305

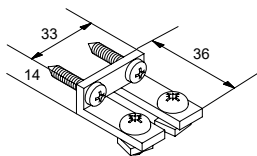

Code: **4271**

ΣΥΝΔΕΣΜΟΣ ΕΣΩΤΕΡΙΚΟΥ ΟΔΗΓΟΥ CLS-303
CONNECTOR FOR GUIDE CLS-303

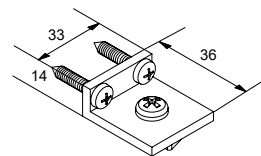

Code: **4272**

ΣΥΝΔΕΣΜΟΣ ΕΣΩΤΕΡΙΚΟΥ ΟΔΗΓΟΥ CLS-306
CONNECTOR FOR GUIDE CLS-306

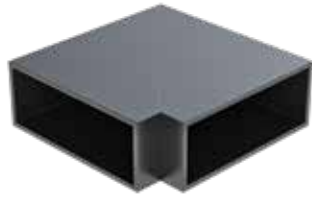
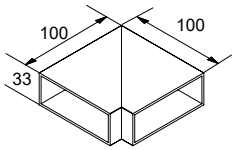

Code: **4273**

ΣΥΝΔΕΣΜΟΣ ΓΩΝΙΑΣ 90° CLS-201/FSN-221
CORNER CONNECTOR FOR CLS-201/FSN-221

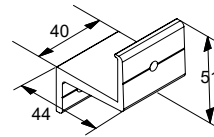

Code: **4274**

ΣΤΗΡΙΓΜΑ ΕΞΩΤΕΡΙΚΗΣ ΨΑΘΑΣ
EXTERNAL PSATHA SUPPORT

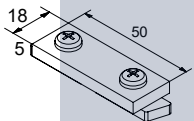

Code: **4275**

ΣΥΝΔΕΣΜΟΣ ΕΣΩΤΕΡΙΚΟΥ ΟΔΗΓΟΥ CLS-302 ΕΥΘΕΙΑ
CONNECTOR FOR GUIDE CLS-302

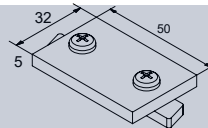

Code: **4276**

ΣΥΝΔΕΣΜΟΣ ΕΣΩΤΕΡΙΚΟΥ ΟΔΗΓΟΥ CLS-306 ΕΥΘΕΙΑ
CONNECTOR FOR GUIDE CLS-306

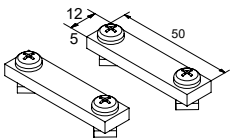

Code: **4278**

ΣΥΝΔΕΣΜΟΣ ΕΣΩΤΕΡΙΚΟΥ ΟΔΗΓΟΥ CLS-303 ΕΥΘΕΙΑ
CONNECTOR FOR GUIDE CLS-303

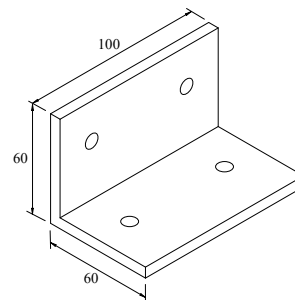

Code: **4282**

ΕΠΙΤΟΙΧΙΟ ΣΤΗΡΙΓΜΑ (ΓΩΝΙΑ) ΚΟΛΩΝΑΣ CLS-102
WALL SUPPORT FOR COLUMN CLS-102

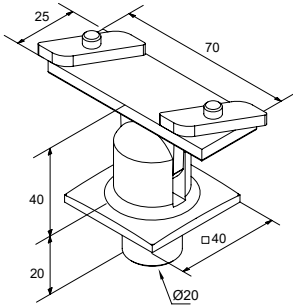

Code: **4345**

ΣΥΝΔΕΣΜΟΣ ΚΟΛΩΝΑΣ CLS-102 ΜΕ ΚΟΥΠΑΣΤΗ F50-201
CONNECTOR FOR CLS-102 COLUMN WITH F50-201
HANDRAIL

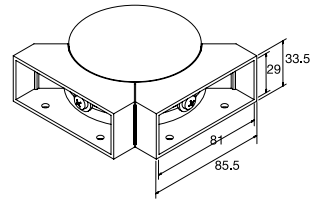

Code: **4375**

ΣΥΝΔΕΣΜΟΣ ΜΕΤΑΒΛΗΤΗΣ ΓΩΝΙΑΣ ΚΟΥΠΑΣΤΩΝ CLS-201/
FSN-221
ADJUSTABLE CORNER CONNECTOR FOR HANDRAIL CLS-
201/FSN-221

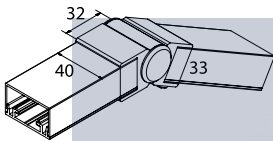

Code: **4376**

ΣΥΝΔΕΣΜΟΣ ΚΟΥΠΑΣΤΗΣ CLS-3K2/302
HANDRAIL CONNECTOR FOR CLS-3K2/302

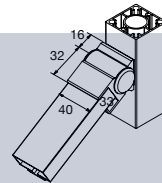

**E4377
UP
AL-FLEX**

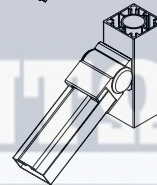

**E4377
DOWN
AL-FLEX**



Code: **4377**

ΣΥΝΔΕΣΜΟΣ ΟΔΗΓΟΥ CLS-3K2 ΜΕ ΚΟΛΩΝΑ CLS-102
CONNECTOR FOR GUIDE CLS-3K2 WITH COLUMN CLS-102

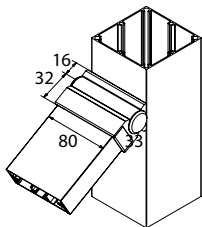

Code: **4378**

ΣΥΝΔΕΣΜΟΣ ΚΟΥΠΑΣΤΗΣ FSN-221 ΜΕ ΚΟΛΩΝΑ CLS-100
CONNECTOR FOR HANDRAIL FSN-221 WITH COLUMN CLS-
100

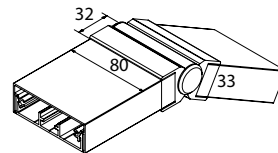

Code: **4379**

ΣΥΝΔΕΣΜΟΣ ΜΕΤΑΒΛΗΤΟΣ ΓΙΑ ΚΟΥΠΑΣΤΗ CLS-202
ADJUSTABLE CONNECTOR FOR HANDRAIL CLS-202

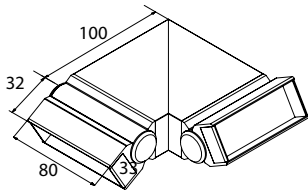

Code: **4384**

ΣΥΝΔΕΣΜΟΣ 90° ΜΕΤΑΒΛΗΤΗΣ ΓΩΝΙΑΣ ΚΟΥΠΑΣΤΗΣ
CLS-202 (ΣΚΑΛΑ)
ADJUSTABLE CORNER CONNECTOR 90° FOR CLS-202
HANDRAIL (STAIRS)

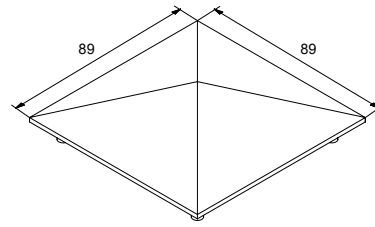

Code: **4485**

ΚΑΠΑΚΙ ΚΟΛΩΝΑΣ CLS-100
COVER FOR COLUMN CLS-100

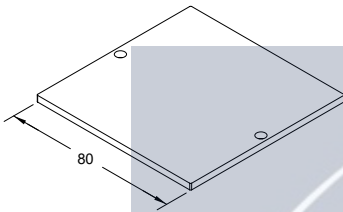

Code: **4486**

ΤΑΠΑ FLAT ΚΟΛΩΝΑΣ CLS-100 (80x80)
END CAP FOR COLUMN CLS-100 (80x80) FLAT

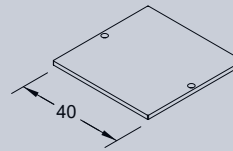

Code: **4487**

ΤΑΠΑ FLAT ΚΟΛΩΝΑΣ CLS-102 (40x40)
END CAP FOR COLUMN CLS-102 (40x40) FLAT

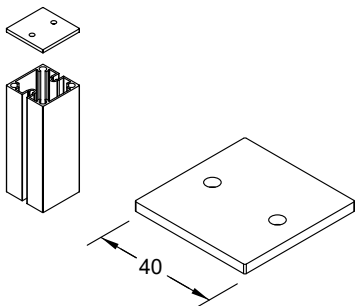

Code: **4489**

ΤΑΠΑ FLAT ΚΟΛΩΝΑΣ CLS-103 (40x40)
END CAP FOR COLUMN CLS-103 (40x40) FLAT

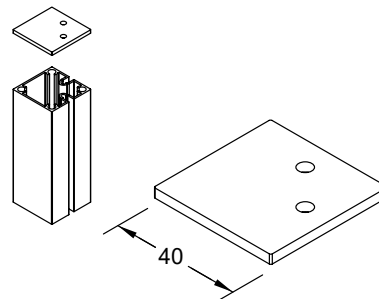

Code: **4490**

ΤΑΠΑ FLAT ΚΟΛΩΝΑΣ CLS-104 (40x40)
END CAP FOR COLUMN CLS-104 (40x40) FLAT

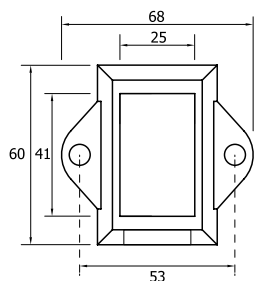

Code: **4504**

ΑΡΜΟΚΑΛΥΠΤΡΟ ΟΔΗΓΟΥ 823 (24x40)
WALL COVER FOR GUIDE 823 (24x40)



Code: **4507**

ΑΡΜΟΚΑΛΥΠΤΡΟ ΚΟΛΩΝΑΣ 40x40
WALL COVER FOR COLUMN 40x40

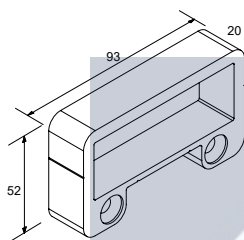

Code: **4525**

ΑΡΜΟΚΑΛΥΠΤΡΟ ΚΟΥΠΑΣΤΗΣ CLS-202/201
WALLCOVER FOR HANDRAIL CLS-202/201

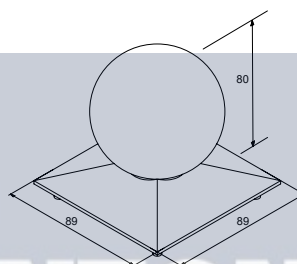

Code: **4621**

ΚΑΠΑΚΙ ΜΕ ΘΥΡΣΟ ΓΙΑ ΚΟΛΩΝΑ CLS-100
COVER WITH THIRBUS FOR COLUMN CLS-100

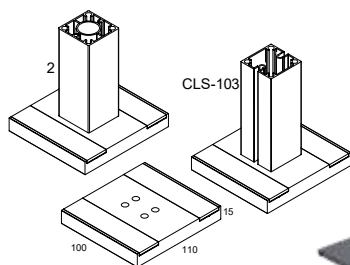

Code: **4723**

ΠΕΛΜΑ ΣΤΗΡΙΞΗΣ ΚΟΛΩΝΑΣ CLS-102
SUPPORT FOOT FOR COLUMN CLS-102

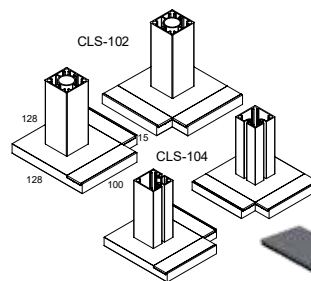

Code: **4724**

ΠΕΛΜΑ ΣΤΗΡΙΞΗΣ ΚΟΛΩΝΑΣ CLS-102 ΓΩΝΙΑ
SUPPORT FOOT FOR COLUMN CLS-102

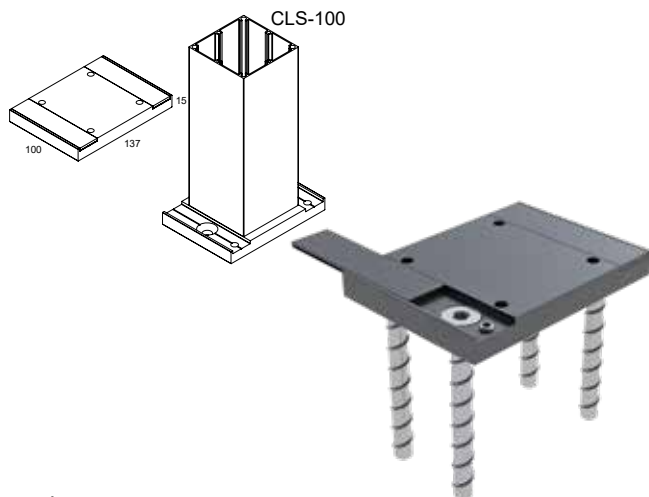

Code: **4741**

ΠΕΛΜΑ ΣΤΗΡΙΞΗΣ ΚΟΛΩΝΑΣ CLS-100 ΜΕ 4 ΒΙΔΕΣ
SUPPORT FOOT FOR COLUMN CLS-100 WITH 4 CONCRETE
SCREWS

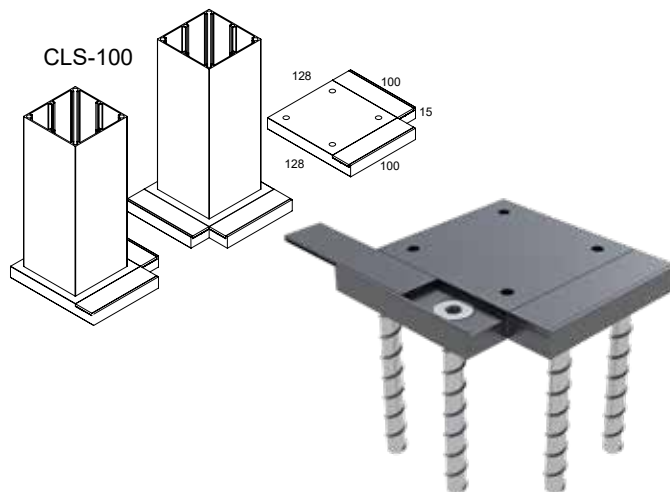

Code: **4742**

ΠΕΛΜΑ ΣΤΗΡΙΞΗΣ ΚΟΛΩΝΑΣ CLS-100 ΜΕ 4 ΒΙΔΕΣ
SUPPORT FOOT FOR COLUMN CLS-100 WITH 4 CONCRETE
SCREWS

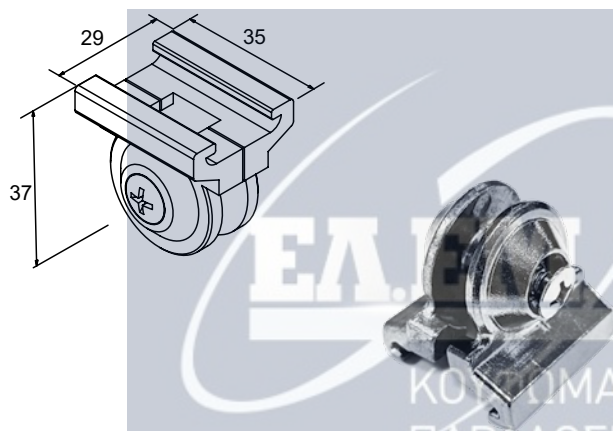

Code: **22**

ΚΕΦΑΛΗ AL-FLEX ΓΙΑ ΟΔΗΓΟ
AL-FLEX HEAD ATTACHMENT FOR GUIDE

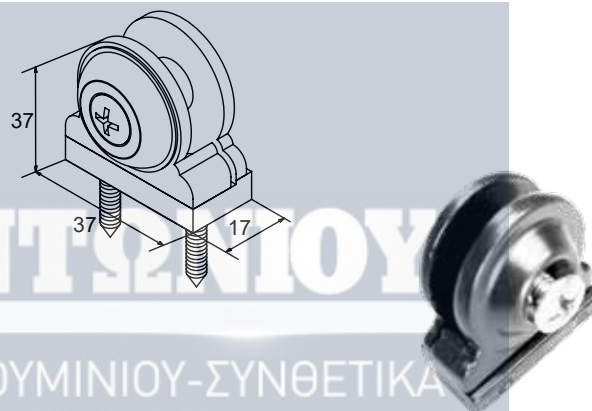

Code: **24**

ΚΕΦΑΛΗ AL-FLEX
AL-FLEX HEAD ATTACHMENT



ΕΥΣΤΡΑΤΩΝΤΩΝΙΟΥ

ΚΟΥΦΩΜΑΤΑ ΑΛΟΥΜΙΝΙΟΥ-ΣΥΝΘΕΤΙΚΑ
ΠΑΡΑΔΟΣΙΑΚΑ ΚΑΓΚΕΛΑ



COMBINATIONS

ΕΛΛΗΝΙΚΗ ΕΠΙΧΕΙΡΗΣΗ
ΚΟΥΦΩΜΑΤΑ ΑΛΟΥΜΙΝΙΟΥ-ΣΥΝΘΕΤΙΚΑ
ΠΑΡΑΔΟΣΙΑΚΑ ΚΑΓΚΕΛΑ

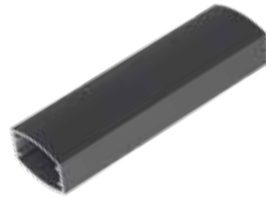
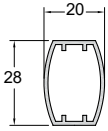

Code: **828**

ΒΑΡΟΣ / WEIGHT: 313 gr/m
 ΚΟΛΩΝΑΚΙ 28x20
 COLUMN 28x20

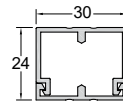

Code: **831**

ΒΑΡΟΣ / WEIGHT: 508 gr/m
 ΟΔΗΓΟΣ ΔΙΑΤΡΗΤΟΣ ΓΙΑ ΠΡΟΦΙΛ 828
 DRILLED GUIDE FOR PROFILE 828



Code: **239**

ΛΟΓΧΗ ΑΥΛΟΓΥΡΟΥ (77x22)
 SPIKE FOR FENCE (77x22)

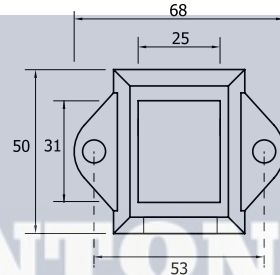

Code: **4503**

ΑΡΜΟΚΑΛΥΠΤΡΟ ΟΔΗΓΟΥ
 WALL COVER FOR GUIDE



Code: **240**

ΛΟΓΧΗ ΑΥΛΟΓΥΡΟΥ ΓΙΑ ΠΡΟΦΙΛ 828
 SPIKE FOR FENCE FOR PROFILE 828

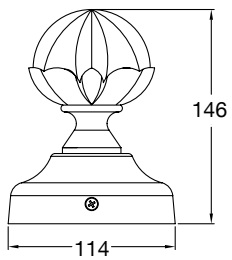

Code: **4613**

ΚΑΠΑΚΙ ΜΕ ΘΥΡΣΟ ΓΙΑ ΚΟΛΩΝΑ 100X100
COVER WITH THIRSUS FOR COLUMN 100X100

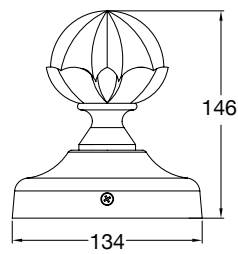

Code: **4614**

ΚΑΠΑΚΙ ΜΕ ΘΥΡΣΟ ΓΙΑ ΚΟΛΩΝΑ 120X120
COVER WITH THIRSUS FOR COLUMN 120X120

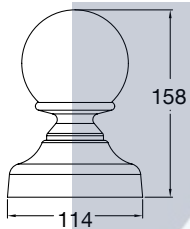

Code: **4616**

ΚΑΠΑΚΙ ΜΕ ΣΤΡΟΓΓΥΛΟ ΘΥΡΣΟ ΓΙΑ ΚΟΛΩΝΑ 100X100
COVER WITH GLOBAL THIRSUS FOR COLUMN 100X100

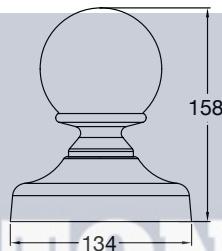

Code: **4617**

ΚΑΠΑΚΙ ΜΕ ΣΤΡΟΓΓΥΛΟ ΘΥΡΣΟ ΓΙΑ ΚΟΛΩΝΑ 120X120
COVER WITH GLOBAL THIRSUS FOR COLUMN 120X120

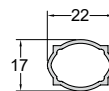

Code: **121**

ΚΕΦΑΛΗ ΤΟΥ ΠΡΟΦΙΛ 104
HEAD ATTACHMENT FOR PROFILE 104



Code: **104**

ΒΑΡΟΣ / WEIGHT: 197 gr/m
ΚΟΛΩΝΑΚΙ ΓΙΑ AL-FLEX 22x17
COLUMN FOR AL-FLEX 22x17

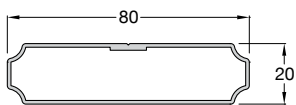

Code: **822**

ΒΑΡΟΣ / WEIGHT: 629 gr/m
ΠΡΟΦΙΛ ΑΥΛΟΓΥΡΟΥ 80x20
PROFILE FOR FENCE 80x20

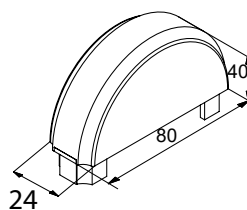

Code: **4410**

ΤΑΠΑ ΠΡΟΦΙΛ 822
END CAP FOR PROFILE 822



Code: **178**

ΚΛΑΡΑ 78cm
KLARA 78cm

Code: **179**

ΠΕΡΙΚΟΚΛΑΔΑ 95cm
PERIKOKLADA 95cm



Code: **180**

ΚΛΑΡΑ 54cm
KLARA 54cm



Code: **217**

ΚΛΑΡΑ ΔΙΠΛΗ 82cm
KLARA DOUBLE 82cm



Code: **65**
ΚΙΟΝΟΚΡΑΝΟ
CAPITAL OF PILLAR



Code: **69**
ΤΕΛΕΙΩΜΑ ΚΟΛΩΝΑΣ (165x155)
COVER FOR COLUMN (165x155)



ΕΛ.ΕΜ. ΑΝΤΩΝΙΟΥ
ΚΟΡΥΜΜΑΤΑ ΑΛΟΥΜΙΝΙΟΥ-ΣΥΝΘΕΤΙΚΑ
ΓΙΑ ΣΤΥΛΟΥΣ ΚΑΙ ΚΕΛΑ

Code: **66**
ΒΑΣΗ ΚΟΛΩΝΑΣ (30x16cm)
BASE FOR COLUMN (30x16cm)

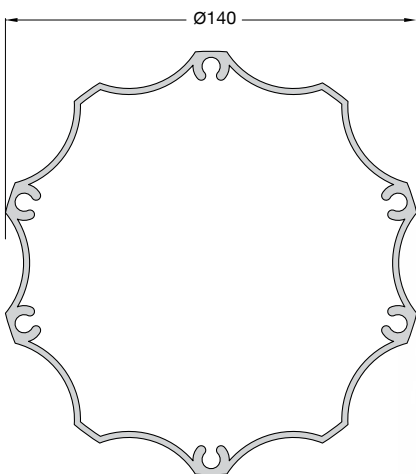

Code: **67**
ΒΑΡΟΣ / WEIGHT: 3153 gr/m
ΚΟΛΩΝΑ 140x140
COLUMN 140x140

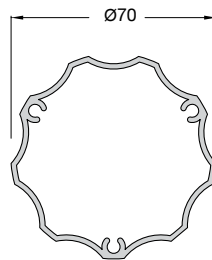

Code: **70**
ΒΑΡΟΣ / WEIGHT: 1229 gr/m
ΚΟΛΩΝΑ 70x70
COLUMN 70x70





ΕΛ.ΕΜ.ΑΝΤΩΝΙΟΥ

ΚΟΥΦΩΜΑΤΑ ΑΛΟΥΜΙΝΙΟΥ-ΣΥΝΘΕΤΙΚΑ
ΠΑΡΑΔΟΣΙΑΚΑ ΚΑΓΚΕΛΑ



ΕΛ.ΕΜ. ΑΝΤΩΝΙΟΥ

ΚΟΥΦΩΜΑΤΑ ΑΛΟΥΜΙΝΙΟΥ-ΣΥΝΘΕΤΙΚΑ
ΠΑΡΑΔΟΣΙΑΚΑ ΚΑΓΚΕΛΑ

ALUMINCO[®]
ALUMINIUM BUILDING SYSTEMS



320 11 Inofita Viotia, Greece

T. +30 22620 47000

F. +30 22620 47090

www.aluminco.com

info@aluminco.com